











**e:** PHEV

Při čtení této příručky naleznete informace, před kterými je zobrazen symbol **POZNÁMKA**. Tyto informace vám pomohou předejít poškození vašeho vozidla, jiného majetku a životního prostředí.

Symbole   a    na štítcích nalepených na vašem vozidle vám připomínají, abyste si za účelem správného a bezpečného provozu vozidla přečetli tuto uživatelskou příručku.

 a   jsou barevné symboly s následujícími významy: „nebezpečí“ (červená), „výstraha“ (oranžová) a „pozor“ (žlutá).

➔ **Bezpečnostní štítky** Str. 114

## Několik slov o bezpečnosti

Vaše bezpečnost, stejně jako bezpečnost ostatních osob, je velmi důležitá. Bezpečný provoz tohoto vozidla představuje velkou odpovědnost.

S cílem pomoci vám činit rozhodnutí ohledně bezpečnosti na základě informací, uvedli jsme na štítcích a v tomto návodu provozní postupy a další údaje. Informace vás upozorňují na potenciální nebezpečí, která by mohla způsobit újmu vám nebo ostatním.

Není samozřejmě praktické ani možné varovat vás před všemi nebezpečími, která souvisejí s provozem nebo údržbou vozidla. Je nezbytné použít vlastní úsudek.

Důležité bezpečnostní informace naleznete v různých formách, jako jsou například:

- **Bezpečnostní štítky** – ve vozidle.
- **Bezpečnostní sdělení** – předchází jim varovný bezpečnostní symbol  a jedno ze tří slov signalizujících nebezpečí: **NEBEZPEČÍ**, **VÝSTRAHA** nebo **POZOR**.

Tato signální slova znamenají:

 **NEBEZPEČÍ**

Nedodržíte-li pokyny, DOJDE KE SMRTELNÉMU nebo VÁŽNÉMU ZRANĚNÍ.

 **VÝSTRAHA**

Nedodržíte-li pokyny, HROZÍ SMRTELNÉ nebo VÁŽNÉ ZRANĚNÍ.

  **VÝSTRAHA**

Nedodržíte-li pokyny, HROZÍ SMRTELNÉ nebo VÁŽNÉ ZRANĚNÍ.

 **POZOR**

Nedodržíte-li pokyny, HROZÍ ZRANĚNÍ.

- **Nadpisy týkající se bezpečnosti** – jako například Důležitá bezpečnostní opatření.
- **Část věnovaná bezpečnosti** – jako například Bezpečná jízda.
- **Pokyny** – jak toto vozidlo používat správně a bezpečně.

Příručka obsahuje mnoho důležitých bezpečnostních informací – pozorně si ji přečtěte.

## **Zařízení pro záznam dat událostí**

Vaše vozidlo je vybaveno několika zařízeními, která se označují jako zařízení pro záznam dat událostí. V reálném čase zaznamenávají různé typy dat vozidla, jako je aktivace airbagů SRS a selhání součástí systému SRS.

Tato data patří majiteli vozidla a nesmí k nim přistupovat nikdo jiný, s výjimkou případů, kdy to vyžaduje zákon, nebo kdy k tomu majitel vozidla dá souhlas.

Nicméně k těmto datům může přistupovat společnost Honda, její autorizovaní dealeři a autorizované servisy, zaměstnanci, zástupci a smluvní dodavatelé, a to za účelem provádění technické diagnostiky, výzkumu a vývoje vozidla.

## **Zařízení pro záznam servisní diagnostiky**

Vaše vozidlo je vybaveno zařízeními souvisejícími s prováděním servisních činností, která zaznamenávají informace o výkonu hnacího ústrojí a jízdních podmínkách. Data mohou být použita k tomu, aby pomohla technikům vozidlo diagnostikovat, opravit a provádět jeho údržbu. K těmto datům nesmí přistupovat nikdo jiný, s výjimkou případů, kdy to vyžaduje zákon, nebo kdy k tomu majitel vozidla dá souhlas.

Nicméně k těmto datům může přistupovat společnost Honda, její autorizovaní dealeři a autorizované servisy, zaměstnanci, zástupci a smluvní dodavatelé, a to za účelem provádění technické diagnostiky, výzkumu a vývoje vozidla.

## **Digitální klíč**

Další informace o digitálním klíči naleznete na níže uvedené adrese URL.

<https://hondanews.eu/eu/en/corporate/media/photos/69919/honda-motor-europe-bracknell-headquarters>

## Smluvní podmínky aplikace návod k obsluze

### Obecné

Tato aplikace umožňuje displeji audiosystému automaticky vyhledávat aktualizace návodu k obsluze specifické pro vaše vozidlo a pro displej audiosystému při každém zapnutí režimu napájení vozidla. Aplikace pravidelně zasílá na naše servery omezené množství informací o vozidle a zařízeních: Identifikační číslo vozidla (VIN), sériové číslo hardwaru displeje audiosystému, preferovaný jazyk, IP adresu, protokol transakce (upozornění na aktualizace nebo jejich zobrazení, stažení a instalace aktualizací, používání aplikace návod k obsluze) atd. Pokud aplikace najde na serveru aktualizaci, vyzve vás k jejímu stažení a instalaci.

Když váš displej audiosystému vyhledává na našich serverech aktualizace, automaticky vám nabídneme možnost návodu k obsluze aktualizovat. Budeme také vést záznam aktualizací nainstalovaných na našich serverech.

### Vaše osobní údaje

Pokud jsou výše uvedené informace zaslané společnosti Honda ve vašem regionu považovány za osobní údaje, bude s takovými informacemi nakládáno důsledně v souladu s pravidly a předpisy uvedenými v této poznámce a v souladu s příslušným právem na ochranu osobních údajů.

Podmínky našich zásad ochrany osobních údajů jsou zahrnuty do těchto podmínek formou odkazu a vaše používání aktualizací systému se bude těmito zásadami ochrany osobních údajů řídit. Naše zásady ochrany osobních údajů stanovují, jakým způsobem bude společnost Honda a jakákoli jmenovaná třetí strana zpracovávat veškeré osobní údaje, které od vás získáme nebo které nám poskytnete prostřednictvím tohoto programu. Další informace najdete na webu společnosti Honda (<https://www.privacynotice.honda.eu>).

Společnost Honda shromažďuje, používá a ukládá vaše osobní údaje z důvodů uvedených níže:

Pokud je to nezbytné v legitimním zájmu společnosti Honda, jak je uvedeno níže, a pokud naše zájmy nejsou v rozporu s vašimi právy na ochranu osobních údajů.

- pro potřeby zaslání aktualizací návodu k obsluze;
- pro účely zdokonalování a optimalizace aplikace návod k obsluze a služeb;
- pro účely reakcí na dotazy a stížnosti uživatele; a pro interní uchování záznamů;

Pro účely ochrany našich legitimních obchodních zájmů a práv. To zahrnuje kromě jiného například použití takových údajů za účelem dodržení předpisů a pro plnění regulačních, auditních a právních nároků (včetně zpřístupnění těchto údajů v souvislosti s právními procesy nebo soudními řízeními) a dalších etických požadavků a požadavků na ohlašovací povinnost.

Společnost Honda bude také převádět osobní údaje na anonymní data a používat je (běžně na agregovaném statistickém základě) například pro účely průzkumů a analýz trhu, zdokonalování návodu k obsluze, analýzy trendů a vyhodnocování úspěšnosti aktualizací softwaru. Agregované osobní informace neidentifikují vás osobně ani žádného jiného uživatele návodu k obsluze.

Společnost Honda může tato data celosvětově sdílet se svými pobočkami, organizační strukturou podpory společnosti Honda nebo s dalšími třetími stranami pověřenými společností Honda poskytovat služby podpory v souvislosti s podporou systému.

## Smluvní podmínky aktualizace systému

### Obecné

Ve vašem vozidle je aplikace, která umožňuje displeji audiosystému automaticky vyhledávat aktualizace softwaru společnosti Honda specifické pro váš displej audiosystému a připojená zařízení (nejprve každý (1) týden přes Wi-Fi nebo každé čtyři (4) týdny prostřednictvím řídicí jednotky telematiky (TCU)\*; dotazy se mohou objevovat více nebo méně často z důvodů výpadků sítě internet, opakování pokusů, přímé akce uživatele, zpráv WAP push ze serveru nebo změn zásad pro dotazy na serverech Honda). Tato aplikace pravidelně zasílá na naše servery omezené množství informací o vozidle a zařízení (identifikační číslo vozidla (VIN), identifikační číslo typu modelu (MT), čísla dílů hardwaru a softwaru, sériové číslo, verzi softwaru, preferovaný jazyk, IP adresu, protokol transakce (upozornění na aktualizace nebo jejich zobrazení, stažení a instalace aktualizací, stav softwaru) atd.). Pokud aplikace najde na serveru aktualizaci, požádá o povolení ke stažení a instalaci aktualizace. Pokud je k dispozici, můžete v nabídce nastavení zvolit automatické stahování a instalaci těchto aktualizací nebo můžete zvolit manuální aktualizaci systému.

Když displej audiosystému vyhledává na našich serverech aktualizace nebo upozornění, automaticky vám nabídneme možnost aktualizovat zařízení nebo zaslat aktualizaci či upozornění přímo do vašeho displeje audiosystému. Na našich serverech vést také povedeme záznam nainstalovaných aktualizací nebo upozornění.

### Vaše osobní údaje

Pokud jsou výše uvedené informace zaslány společnosti Honda ve vašem regionu považovány za osobní údaje, bude s takovými informacemi nakládáno důsledně v souladu s pravidly a předpisy uvedenými v této poznámce a v souladu s příslušným právem na ochranu osobních údajů.

Podmínky našich zásad ochrany osobních údajů jsou zahrnuty do těchto podmínek formou odkazu a vaše používání aktualizací systému se bude těmito zásadami ochrany osobních údajů řídit. Naše zásady ochrany osobních údajů stanovují, jakým způsobem bude společnost Honda a jakákoli jmenovaná třetí strana zpracovávat veškeré osobní údaje, které od vás získáme nebo které nám poskytnete prostřednictvím aplikace. Další informace najdete na webu společnosti Honda.

Společnost Honda shromažďuje, používá a ukládá vaše osobní údaje z důvodů uvedených níže:

- pro potřeby aktualizací systému a souvisejících služeb;
- pro účely zdokonalování a optimalizace produktů a služeb aktualizací systému;
- pro účely reakcí na dotazy a stížnosti uživatele; a pro interní uchování záznamů;
- pokud je to nezbytné v legitimním zájmu společnosti Honda, jak je uvedeno níže, a pokud naše zájmy nejsou v rozporu s vašimi právy na ochranu osobních údajů.

Pro účely ochrany našich legitimních obchodních zájmů a práv to zahrnuje kromě jiného například použití takových údajů za účelem dodržení předpisů a pro plnění regulatorních, auditních a právních nároků (včetně zpřístupnění těchto údajů v souvislosti s právními procesy nebo soudními řízeními) a dalších etických požadavků a požadavků na ohlašovací povinnost.

Společnost Honda bude také převádět osobní údaje na anonymní data a používat je (běžně na agregovaném statistickém základě) například pro účely průzkumů a analýz trhu, zdokonalování aktualizací systému, analýzy trendů a vyhodnocování úspěšnosti aktualizací softwaru. Agregované osobní informace neidentifikují vás osobně ani jakéhokoli jiného uživatele aktualizací systému.

Společnost Honda může tato data celosvětově sdílet se svými pobočkami, organizační strukturou podpory společnosti Honda nebo s dalšími třetími stranami pověřenými společností Honda poskytovat služby podpory v souvislosti s podporou systému.

\* Není k dispozici u všech modelů

Tato uživatelská příručka je nedílnou součástí vozidla a v případě prodeje vozidla ji v něm ponechte.

Tato uživatelská příručka je určena pro všechny modely vašeho vozidla. Můžete zde nalézt i popisy vybavení a prvků, které ve vašem konkrétním modelu nejsou přítomny.

Obrázky v tomto návodu k obsluze (včetně přední strany), které zobrazují funkce, výbavu, informační/audio obrazovku a zobrazení na přístrojovém panelu, jsou pouze příklady a nemusí znázorňovat váš konkrétní model.

Informace a technická data uvedená v této publikaci byla platná v době schválení k tisku. Společnost Honda Motor Co. Ltd. si však vyhrazuje právo kdykoli ukončit výrobu nebo změnit technická data či konstrukci, a to bez předchozího upozornění a bez přijetí jakýchkoli závazků.

Přestože se tento návod týká modelů s levostranným a pravostranným řízením, obrázky obsažené v tomto návodu většinou odpovídají modelům s levostranným řízením.

#### ➤ **Bezpečná jízda** Str. 43

Pro bezpečnou jízdu Str. 44      Bezpečnostní pásy Str. 49      Airbagy Str. 62

#### ➤ **Přístrojová deska** Str. 117

Kontrolky Str. 118      Ukazatele a displeje Str. 159

#### ➤ **Ovládací prvky** Str. 191

Hodiny Str. 192      Zamykání a odemykání dveří Str. 193  
Ovládání spínačů okolo volantu Str. 230  
Komfortní prvky interiéru Str. 265

#### ➤ **Funkce** Str. 291

Audiosystém Str. 292      Displej audiosystému Str. 294  
Tísňové volání (eCall) Str. 409      Doplnění paliva doporučeno Str. 414

#### ➤ **Jízda** Str. 415

Před jízdou Str. 416      Jízda s přívěsem Str. 420  
Brzdění Str. 591      Parkování vozidla Str. 601  
Nabíjení Str. 655

#### ➤ **Údržba** Str. 669

Před prováděním údržby Str. 670      Systém připomenutí servisní prohlídky\* Str. 674  
Kontrola a údržba lišt stěračů Str. 701  
Údržba automatické klimatizace Str. 718      Čištění Str. 721

#### ➤ **Řešení neočekávaných událostí** Str. 731

Defekt pneumatiky Str. 732      Manipulace se zvedákem Str. 744  
Kontrolka, svítí/bliká Str. 753      Pojistky Str. 760  
Když nelze otevřít kryt nabíjecí zásuvky Str. 769

#### ➤ **Informace** Str. 775

Technická data Str. 776      Identifikační čísla Str. 779  
Licence Open Source Str. 815

# Obsah

Bezpečnost dětí Str. 85      Nebezpečí spojené s výfukovými plyny Str. 113      Bezpečnostní štítky Str. 114

Dveře zavazadlového prostoru Str. 206      Bezpečnostní systém Str. 217      Okna Str. 223      Panoramatické střešní okno Str. 226  
Zrcátka Str. 250      Sedadla Str. 253  
Automatická klimatizace Str. 285

Chybová hlášení audiosystému Str. 398      Obecné informace o audiosystému Str. 399

Pokyny pro jízdu v terénu Str. 426      Za jízdy Str. 428      Honda SENSING 360 Str. 479  
Kamera s více pohledy Str. 613      Parkovací asistent Honda Str. 627      Doplnění paliva Str. 652  
Spotřeba paliva a emise CO<sub>2</sub> Str. 668

Plán údržby\* Str. 679      Údržba pod kapotou Str. 684      Výměna žárovek Str. 698  
Kontrola a údržba pneumatik Str. 705      12V akumulátor Str. 710      Údržba vysílače dálkového ovládání Str. 716  
Příslušenství a úpravy Str. 728

Pohonný systém nespustí Str. 745      Pokud je 12V akumulátor vybitý Str. 749      Přehřátí motoru Str. 751  
Nouzový odtah Str. 767      Když nelze otevřít dvířka palivové nádrže Str. 768  
Když nelze odpojit nabíjecí konektor Str. 770      Když nelze otevřít dveře zavazadlového prostoru Str. 771

Zařízení emitující rádiové vlny\* Str. 780      Stručný souhrn obsahu prohlášení o shodě ES\* Str. 812

Stručná referenční příručka Str. 6

Bezpečná jízda Str. 43

Přístrojová deska Str. 117

Ovládací prvky Str. 191

Funkce Str. 291

Jízda Str. 415

Údržba Str. 669

Řešení neočekávaných událostí Str. 731

Informace Str. 775

Rejstřík Str. 816

# Přehled

Typ s levostranným řízením

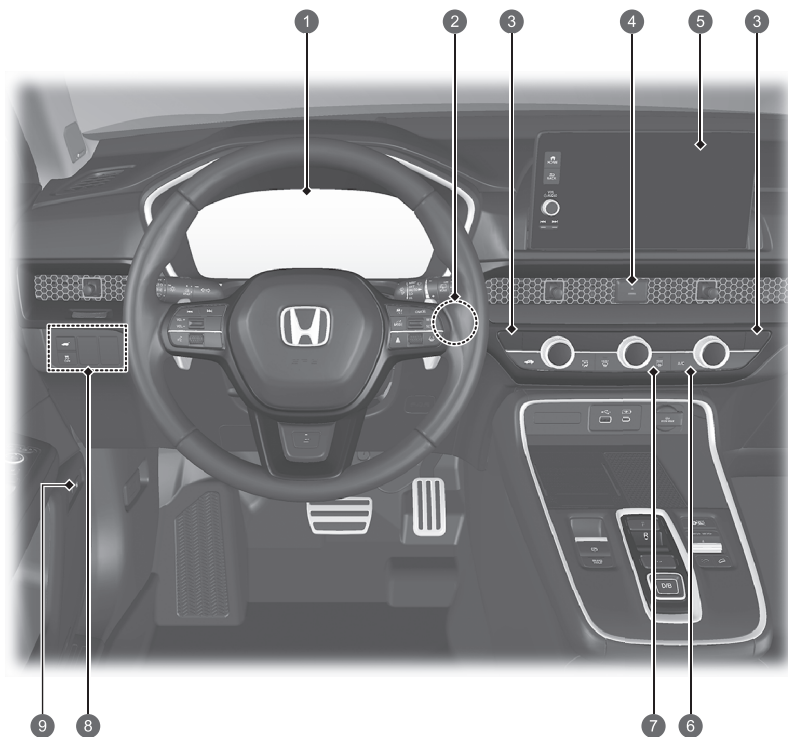

- 1 **Systémové ukazatele** ➔ Str. 118  
**Ukazatele** ➔ Str. 159  
**Informační rozhraní řidiče** ➔ Str. 140
- 2 **Tlačítko POWER** ➔ Str. 230
- 3 **Tlačítka vyhřívání předních sedadel** ➔ Str. 283  
 **Tlačítka ventilace předních sedadel** ➔ Str. 283
- 4 **Tlačítko výstražných světel**
- 5 **Audiosystém** ➔ Str. 292  
**Navigační systém**  
➔ Viz příručka navigačního systému
- 6 **Automatická klimatizace** ➔ Str. 285
- 7 **Tlačítko vyhřívání zadního skla / vyhřívání vnějších zrcátek** ➔ Str. 246
- 8 **Tlačítko** **vypnutí pomocného stabilizačního systému vozidla (VSA)** ➔ Str. 467  
 **Tlačítko elektricky ovládaných dveří zavazadlového prostoru** ➔ Str. 212
- 9 **Tlačítko pro uvolnění dvířek palivové nádrže** ➔ Str. 653



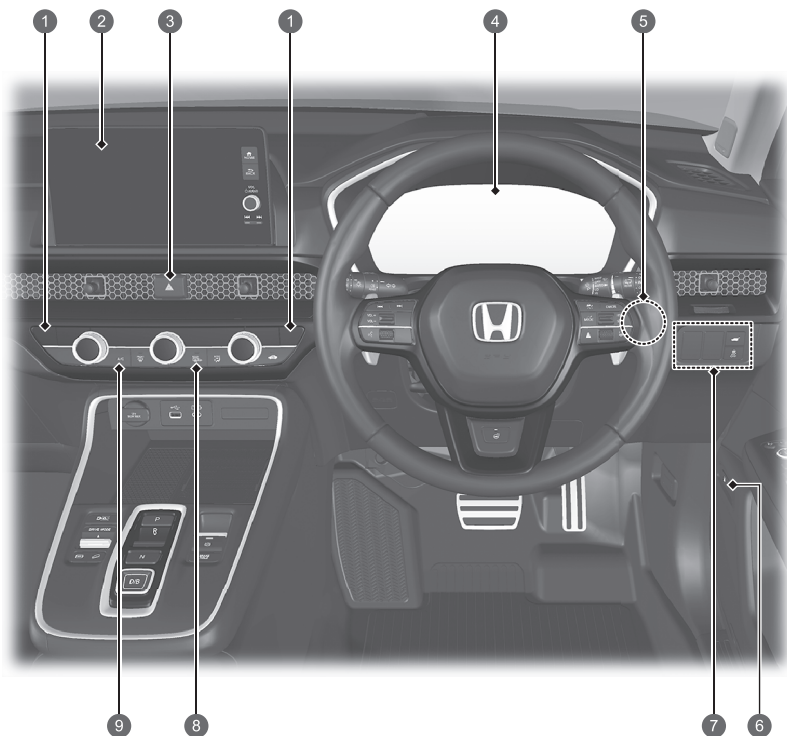

- 1 Tlačítka vyhřívání předních sedadel  
➔ Str. 283
- 2 Tlačítka ventilace předních sedadel  
➔ Str. 283
- 3 Tlačítko výstražných světel
- 4 Systémové ukazatele ➔ Str. 118  
Ukazatele ➔ Str. 159  
Informační rozhraní řidiče ➔ Str. 140
- 5 Tlačítko POWER ➔ Str. 230
- 6 Tlačítko pro uvolnění dvířek palivové nádrže ➔ Str. 653
- 7 Tlačítko vypnutí pomocného stabilizačního systému vozidla (VSA)  
➔ Str. 467
- 8 Tlačítko elektricky ovládaných dveří zavazadlového prostoru ➔ Str. 212
- 9 Tlačítko vyhřívání zadního skla / vyhřívání vnějších zrcátek ➔ Str. 246
- 9 Automatická klimatizace ➔ Str. 285

# Přehled

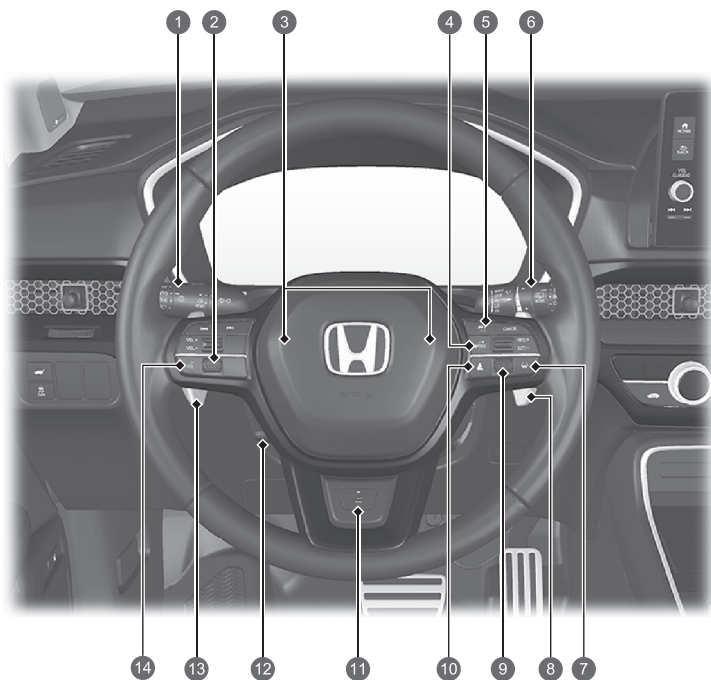

- 1 Světlomety / směrová světla  
↔ Str. 232, 234  
LaneWatch ↔ Str. 475
- 2 Levý volič ↔ Str. 298
- 3 Klakson (stisknete plochu okolo )
- 4 Tlačítko ↔ Str. 454
- 5 Tlačítka adaptivního tempomatu (ACC) s asistentem pro jízdu v kolonách (LSF)  
↔ Str. 526
- 6 Stěrače/ostřikovače ↔ Str. 243  
 Tlačítko CAMERA ↔ Str. 614
- 7 Tlačítko systému udržování v jízdním pruhu (LKAS) ↔ Str. 554
- 8 Páčka voliče zpomalování ↔ Str. 441
- 9 Pravý volič ↔ Str. 166
- 10 Tlačítko odstupů ↔ Str. 543
- 11 Tlačítko vyhřívání volantu ↔ Str. 282
- 12 Nastavení volantu ↔ Str. 249
- 13 Páčka voliče zpomalování ↔ Str. 441
- 14 Tlačítka systému hands-free telefonu  
↔ Str. 380  
Dálkové ovládání audiosystému ↔ Str. 298

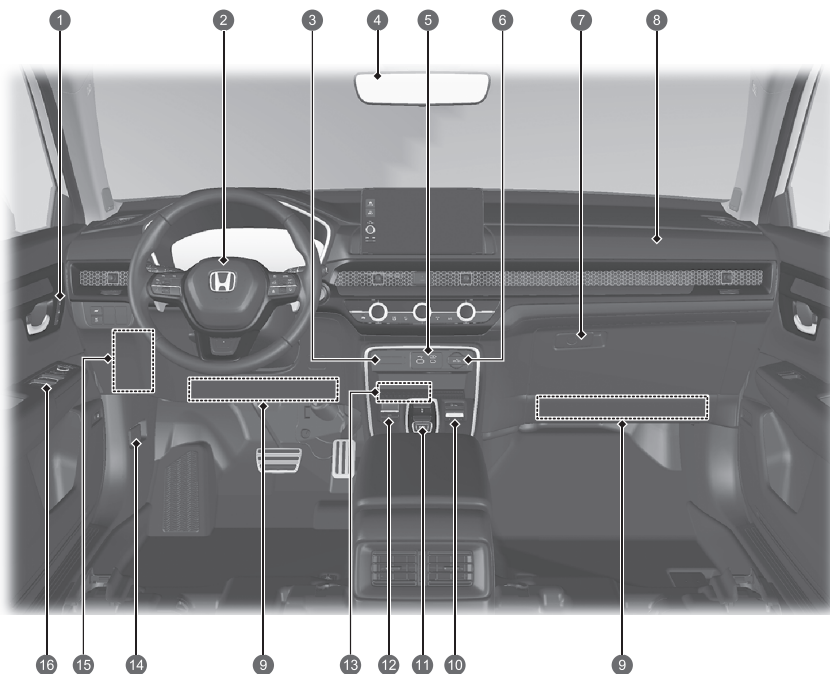

- 1 Paměťová tlačítka ➔ Str. 248  
Tlačítko SET ➔ Str. 248
- 2 Čelní airbag řidiče ➔ Str. 64
- 3 Kontrolka vypnutí čelního airbagu spolujezdce ➔ Str. 82
- 4 Zpětné zrcátko ➔ Str. 250
- 5 Porty USB ➔ Str. 297
- 6 Napájecí zásuvka příslušenství ➔ Str. 278
- 7 Odkládací schránka ➔ Str. 268
- 8 Čelní airbag spolujezdce ➔ Str. 64
- 9 Kolenní airbagy ➔ Str. 70
- 10  Spínač parkovacího asistenta Honda ➔ Str. 627  
Přepínač režimu jízdy ➔ Str. 445  
 Tlačítko e ➔ Str. 19  
 Tlačítko asistenta pro jízdu z kopce ➔ Str. 452
- 11 Tlačítko řazení ➔ Str. 434
- 12 Spínač elektrické parkovací brzdy ➔ Str. 591  
Tlačítko automatického podržení brzd ➔ Str. 595
- 13 Bezdrátová nabíječka ➔ Str. 279
- 14 Páčka pro uvolnění kapoty ➔ Str. 685
- 15 Pojistková skříňka v kabině ➔ Str. 762
- 16 Ovládací prvky vnějších zrcátek ➔ Str. 251  
Hlavní spínač zámků dveří ➔ Str. 204  
Spínače elektricky ovládaných oken ➔ Str. 224

# Přehled

Typ s pravostranným řízením

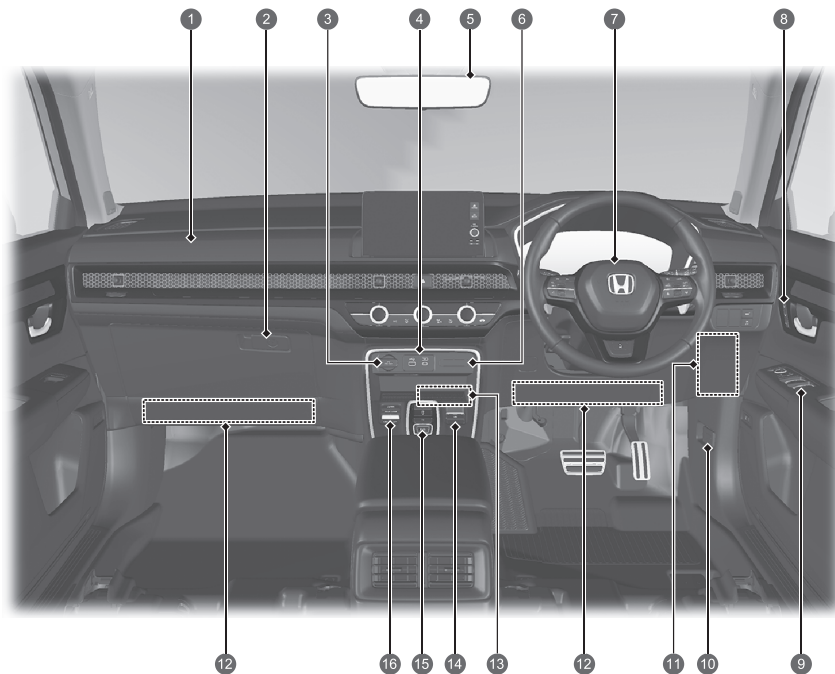

- 1 Čelní airbag spolujezdce ➔ Str. 64
- 2 Odkládací schránka ➔ Str. 268
- 3 Napájecí zásuvka příslušenství ➔ Str. 278
- 4 Porty USB ➔ Str. 297
- 5 Zpětné zrcátko ➔ Str. 250
- 6 Kontrolka vypnutí čelního airbagu spolujezdce ➔ Str. 82
- 7 Čelní airbag řidiče ➔ Str. 64
- 8 Paměťová tlačítka ➔ Str. 248  
Tlačítko SET ➔ Str. 248
- 9 Ovládací prvky vnějších zrcátek ➔ Str. 251  
Hlavní spínač zámků dveří ➔ Str. 204  
Spínače elektricky ovládaných oken ➔ Str. 224
- 10 Páčka pro uvolnění kapoty ➔ Str. 685
- 11 Pojistková skříňka v kabině ➔ Str. 762
- 12 Kolenní airbagy ➔ Str. 70
- 13 Bezdrátová nabíječka ➔ Str. 279
- 14 Spínač elektrické parkovací brzdy ➔ Str. 591  
Tlačítko automatického podržení brzd ➔ Str. 595
- 15 Tlačítko řazení ➔ Str. 434
- 16  Spínač parkovacího asistenta Honda ➔ Str. 627  
Přepínač režimu jízdy ➔ Str. 445  
 Tlačítko e ➔ Str. 19  
 Tlačítko asistenta pro jízdu z kopce ➔ Str. 452

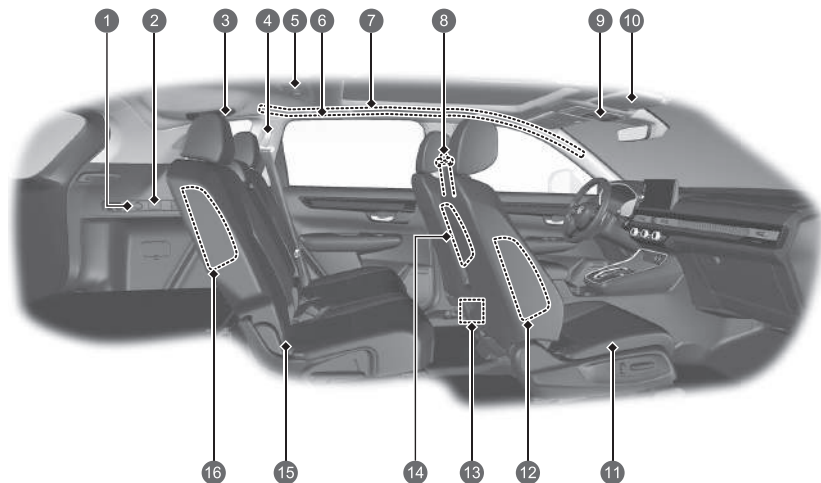

- 1 Napájecí zásuvka příslušenství ➔ Str. 278
- 2 Světla zavazadlového prostoru ➔ Str. 267
- 3 Bezpečnostní pás s odnímatelným ukotvením ➔ Str. 57
- 4 Bezpečnostní pás (montáž dětského zadržného systému) ➔ Str. 106  
Bezpečnostní pás pro připevnění dětského zadržného systému ➔ Str. 108
- 5 Zadní čtecí světla ➔ Str. 266
- 6 Madlo  
Věšáky na oděvy ➔ Str. 271
- 7 Boční hlavové airbagy ➔ Str. 79
- 8 Bezpečnostní pásy ➔ Str. 49
- 9 Spínač panoramatického střešního okna ➔ Str. 228  
Spínač stínítka proti slunci ➔ Str. 229  
Přední čtecí světla ➔ Str. 266  
Držák slunečních brýlí ➔ Str. 273  
Tlačítko SOS ➔ Str. 411  
Tlačítko vypnutí ultrazvukového snímače / snímače naklonění\* ➔ Str. 220
- 10 Sluneční clony  
Kosmetická zrcátka
- 11 Přední sedadlo ➔ Str. 253
- 12 Přední boční airbagy ➔ Str. 76
- 13 Porty USB ➔ Str. 297
- 14 Středový airbag ➔ Str. 74
- 15 Zadní sedadlo ➔ Str. 257  
Dolní kotevní body pro připevnění dětského zadržného systému ➔ Str. 101
- 16 Zadní boční airbagy ➔ Str. 76

# Přehled

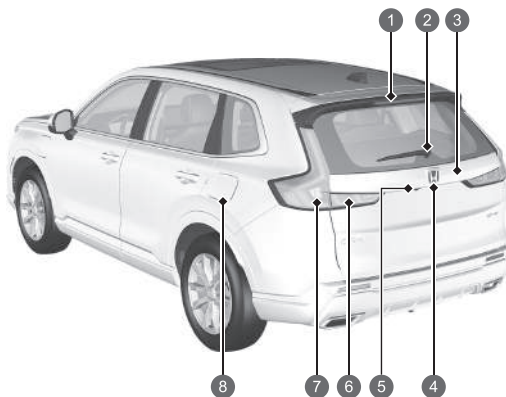
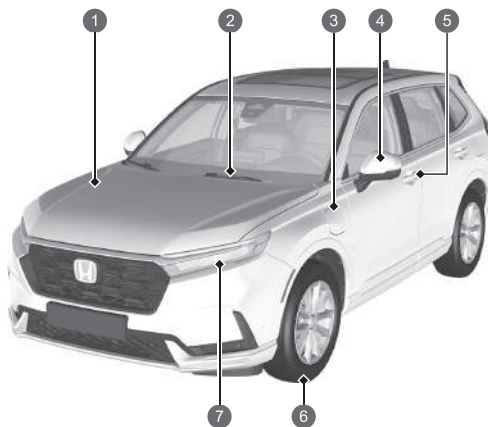

- 1 Údržba pod kapotou ➔ Str. 684
- 2 Stěrače čelního skla ➔ Str. 243, 701
- 3 Nabíjení ➔ Str. 658
- 4 Elektricky ovládaná vnější zrcátka ➔ Str. 251  
Boční směrová světla ➔ Str. 234, 698
- 5 Ovládání zamykání/odemykání dveří ➔ Str. 196
- 6 Pneumatiky ➔ Str. 705, 732
- 7 Světlomety ➔ Str. 232, 698  
Přední směrová světla, obrysová světla / světla pro denní svícení ➔ Str. 234, 698  
Aktivní přední světlomety ➔ Str. 238, 698

- 1 Třetí brzdové světlo ➔ Str. 699
- 2 Zadní stěrač ➔ Str. 245, 703
- 3 Otevírání/zavírání dveří zavazadlového prostoru ➔ Str. 206
- 4 Vnější klika dveří zavazadlového prostoru ➔ Str. 207  
Osvětlení zadní registrační značky ➔ Str. 232, 699
- 5 Kamera s více pohledy ➔ Str. 613
- 6 Koncová světla ➔ Str. 232, 699  
Světla zpátečky ➔ Str. 699  
Zadní mlhové světlo ➔ Str. 236, 699
- 7 Brzdová/koncová světla ➔ Str. 232, 698  
Zadní směrová světla ➔ Str. 234, 698  
Zadní boční obrysová světla ➔ Str. 698
- 8 Postup doplňování paliva ➔ Str. 653

# e:PHEV

Vaše vozidlo e:PHEV využívá pro pohon zážehový motor a elektromotor, který odebírá elektrickou energii z interního vysokonapětového akumulátoru anebo interního generátoru.

Pokud je vysokonapětový akumulátor dostatečně nabitý, vozidlo je poháněno výhradně energií dodávanou vysokonapětovým akumulátorem (elektrinou) nebo kombinací energie z vysokonapětového akumulátoru a z generátoru poháněného motorem. Pokud nabití vysokonapětového akumulátoru klesne na nízkou úroveň, vozidlo je poháněno energií dodávanou motorem poháněným generátorem.

Systém nabízí tři různé zdroje pohonu: Pohon může zajišťovat elektromotor, spalovací motor nebo elektromotor a spalovací motor (hybridní pohon). Za většiny jízdních podmínek systém automaticky vybírá vhodný zdroj pohonu podle aktuálních potřeb.

Vysokonapětový akumulátor lze nabíjet za jízdy nebo po připojení nabíjecího kabelu.

➤ Zdroj napájení a nabíjení ➡ Str. 17

K dispozici jsou tři jízdní režimy: ECON, NORMAL a SPORT

Bez ohledu na aktivovaný jízdní režim se po sešlápnutí plynového pedálu do určité míry nastartuje motor. Když k tomu dojde, elektrická energie generovaná motorem v kombinaci s elektrickou energií z akumulátoru zajišťuje větší hnací sílu. Pokud vyberete režim ECON, prahová hodnota, při které začne spalovací motor poskytovat doplňkový výkon, je vyšší než v případech, kdy je vozidlo poháněno jedním ze dvou dostupných zdrojů.

Pro zachování nízké spotřeby paliva sešlapujte plynový pedál plynule a vyhněte se agresivnímu zrychlování a zpomalování.

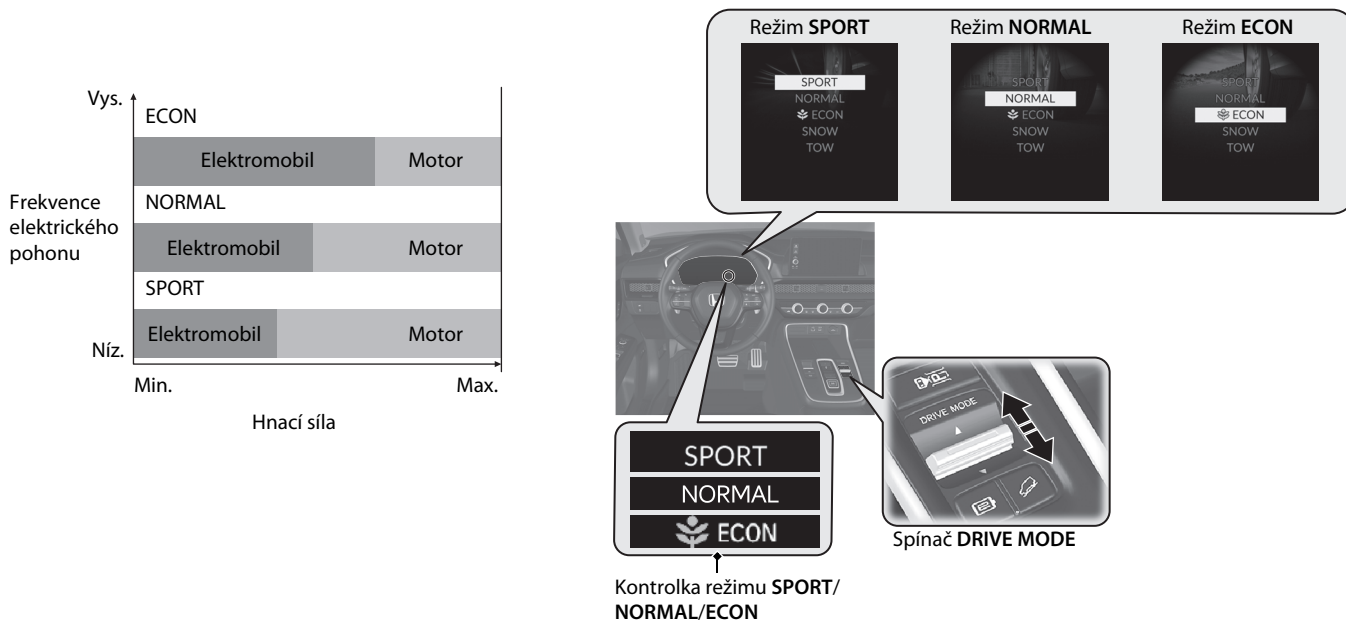

Rozsvítí se kontrolka zvoleného režimu.



## Automatické vypnutí a zapnutí motoru

Vozidlo v závislosti na vybraném jízdním režimu volí vhodný zdroj energie.

Díky tomu se motor dle potřeby automaticky zapíná a vypíná za účelem nabíjení akumulátoru nebo zajištění dodatečného výkonu.

Za určitých okolností se motor nemusí zapnout nebo se nemusí vypnout, pokud je již zapnutý.

- Jízda do svahu nebo agresivní zrychlování.
- Je používána klimatizace na vysoký výkon.
- Okolní teplota je příliš vysoká nebo nízká.
- Stav nabití vysokonapěťového akumulátoru je velmi nízký.
- Motor není dostatečně zahřátý.

## Prediktivní ekoasistence









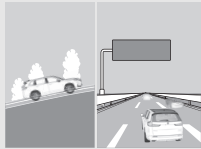

Funkce prediktivní ekoasistence během navádění po trase předvídá situaci na vozovce a automaticky přepíná mezi režimem **elektrického pohonu** a **úsporným** režimem, čímž vám pomáhá dojet do cíle hospodárněji.

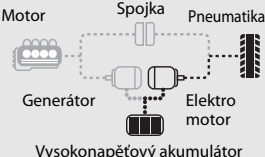
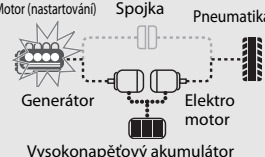
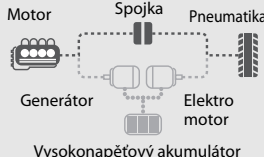
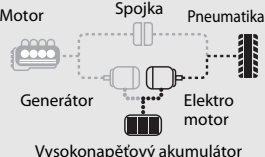
Pokud jsou na cestě do cíle nějaké zastávky, funguje efektivněji, pokud jsou nastaveny jako průjezdné body.

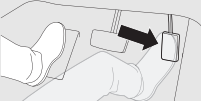
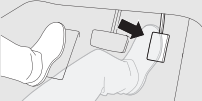
Když ponecháte navrhovanou trasu navigace, prediktivní ekoasistence nemusí fungovat způsobem vhodným pro vaši trasu.

Prediktivní ekoasistenci můžete zapnout a vypnout v nastavení vozidla pomocí informační/audio obrazovky.

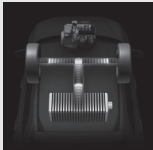
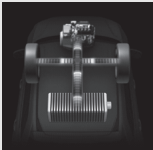
➤ **Vlastní nastavení funkcí** ➔ **Str. 362**

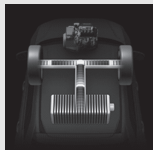
<p>Obrázek jízdy</p>				
<p>Jízdní režim</p>	<p>Elektromobil (EV)</p>	<p>Hybrid (HV)</p>	<p>Motor (přímý pohon)</p>	<p>Regenerace</p>
<p>Způsob jízdy</p>	<p>Motor se zastaví při pomalém zrychlování a jíždě nízkou až střední rychlostí. (Motor může za určitých okolností nastartovat.)</p> 	<p>Motor se spustí a generuje výkon v případě potřeby, například při prudkém zrychlení, jíždě vysokou rychlostí nebo jíždě do kopce.</p> 	<p>Výkon z motoru je přiváděn pouze při jíždě vysokou rychlostí a lehkém sešlápnutí plynového pedálu.</p> 	<p>Vysokonapěťový akumulátor se nabíjí tehdy, když se vozidlo pohybuje, ale není sešlápnutý plynový pedál a vozidlo zpomaluje.</p> 
<p>Stav plynového pedálu</p>	<p>Lehce sešlápnutý</p> 	<p>Silně sešlápnutý</p> 	<p>Lehce sešlápnutý</p> 	<p>Uvolněný</p> 
<p>Sledování přenosu výkonu   Sledování přenosu výkonu   Str. 168</p>				

## Zdroj napájení a nabíjení

### Elektrický zdroj

Když je vysokonapěťový akumulátor dostatečně nabitý, vozidlo je poháněno pouze elektromotorem. Když množství zbývající energie ve vysokonapěťovém akumulátoru poklesne na určitou úroveň, vozidlo se přepne do hybridního režimu.

### Hybridní zdroj

V hybridním režimu je elektromotor napájen z vysokonapěťového akumulátoru nebo z generátoru hnaného spalovacím motorem, případně z vysokonapěťového akumulátoru i z generátoru.

### Spalovací motor

Když je vozidlo jen lehce zatížené a jede rychlostí v určitém rozsahu, spalovací motor pohání přímo kola.

### Nabíjení vysokonapěťového akumulátoru Str. 656

Existuje několik způsobů nabíjení vysokonapěťového akumulátoru. Můžete:

- Použít standardní domácí zásuvku.
- Použít veřejnou nabíjecí stanici.
- Zapnout hybridní nabíjení a nechat akumulátor vozidla nabíjet za jízdy.
  - ▶ Režim **CHARGE** vysokonapěťový akumulátor nenabije plně na 100 %.

Při nabíjení z externího zdroje lze naplánovat čas zahájení a ukončení nabíjení.  Str. 662

### Rekuperace energie a regenerativní brzdění

Když vozidlo zpomaluje nebo sjíždí ze svahu, elektromotor funguje jako generátor, který regeneruje část energie použité při zrychlování vozidla.

Rekupační síla, kterou elektromotor přenáší na kola v režimu rekuperace, pomáhá vozidlo zpomalovat podobným způsobem, jako při brzdění motorem u běžných vozidel. Pokud chcete vozidlo zpomalit rychleji bez použití brzd, můžete pomocí páčky voliče zpomalování zvětšit sílu odporu.



## Úspora energie

Stejně jako u vozidel se spalovacím motorem jsou účinnost a dojezd tohoto vozidla nejvíce ovlivňovány jízdním stylem řidiče. Agresivní akcelerace a jízda vysokou rychlostí snadno způsobí přepnutí systému do režimu pohonu zážehovým motorem. Značný vliv má také používání automatické klimatizace, přičemž časté používání negativně ovlivňuje dojezd vozidla. Automatická klimatizace spotřebovává mnoho energie, zejména pokud je venku chladno, což může snižovat dojezd vozidla na elektrický pohon. Při nízkých teplotách je kapacita vysokonapěťového akumulátoru menší.

## Typ akumulátoru

Vaše vozidlo je vybaveno dvěma akumulátory: standardním 12V akumulátorem pro napájení airbagů, vnitřního a vnějšího osvětlení a dalších standardních 12V systémů a vysokonapěťovým akumulátorem, který zajišťuje napájení hnacího elektromotoru a nabíjení 12V akumulátoru.

## Hybridní vozidla

Vysokonapěťové součásti a vysokonapěťové vodiče v tomto vozidle jsou opláštěny materiálem zajišťujícím elektromagnetické stínění, proto množství vyzařovaných elektromagnetických vln není větší než množství vyzařované domácími spotřebiči nebo elektrickými součástmi běžných vozidel.

## Typické zvuky vozu e:PHEV

Při první jízdě s tímto vozidlem pravděpodobně uslyšíte určité neobvyklé zvuky, zejména když poprvé zapnete pohonný systém, za jízdy nebo bezprostředně po zaparkování. Některé z těchto zvuků jsou typické pro pohonný systém tohoto vozidla a systémy řízení paliva a klimatizace, jiné se podobají zvukům, které vydávají běžné automobily, ale které obvykle nejsou příliš zřetelné z důvodu celkově vyšší hlučnosti konvenčních vozidel. Tyto zvuky nepředstavují důvod k obavám, brzy je budete považovat za normální a po čase budete schopni rozeznávat nové nebo neobvyklé zvuky, které se mohou objevit.

## Tlačítko e

### Režim AUTO

Při jízdě je vaše vozidlo poháněno pouze elektromotorem, pouze zážehovým motorem nebo oběma motory současně.

Systém určí, který režim pohonu je nevhodnější a automaticky jej zapne.

### Režim EV

Když je aktivní režim **EV**, vozidlo je poháněné výhradně elektromotorem.

Když stisknete tlačítko **e** a vyberete režim **EV**, zapne se režim **EV** a rozsvítí se kontrolka režimu **EV**. Po stisknutí tlačítka **e** můžete vybrat režim, na který se má přepnout, a rozsvítí se kontrolka zvoleného režimu.

Při změnách podmínek ve vozidle nebo změnách jízdních podmínek může dojít k automatickému zrušení režimu **EV** nebo systém nemusí umožnit ruční přepnutí do režimu **EV**. Když k tomu dojde, zazní zvukový signál a v informačním rozhraní řidiče se zobrazí hlášení.

### Režim CHARGE

Po aktivaci režimu **CHARGE** se spustí motor a vysokonapěťový akumulátor se začne nabíjet.

Když stisknete a podržíte tlačítko **e**, aktivuje se režim **CHARGE** a rozsvítí se kontrolka režimu **CHARGE**. Pokud znovu stisknete a podržíte tlačítko **e** a vyberete režim **AUTO**, rozsvítí se kontrolka režimu **AUTO**. Po stisknutí tlačítka **e** můžete vybrat režim, na který se má přepnout, a rozsvítí se kontrolka zvoleného režimu.

Při změnách podmínek ve vozidle nebo změnách jízdních podmínek může dojít k automatickému zrušení režimu **CHARGE** nebo systém nemusí umožnit ruční přepnutí do režimu **CHARGE**.

Když k tomu dojde, zazní zvukový signál a v informačním rozhraní řidiče se zobrazí hlášení. V náročných situacích, například při jízdě do kopce, se úroveň nabití baterie může snížit i v režimu **CHARGE**.

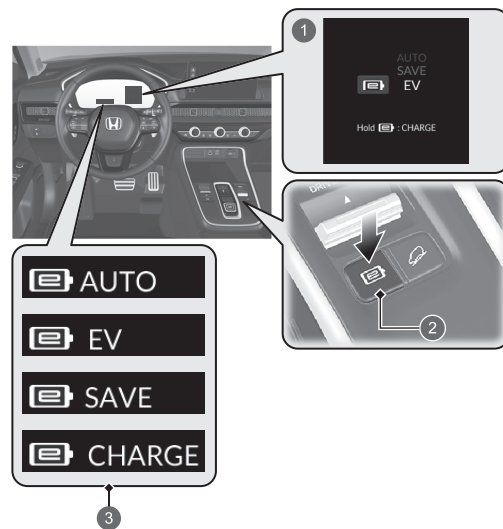

- 1 Informační rozhraní řidiče
- 2 Tlačítko **e**
- 3 Kontrolka režimu **AUTO/EV/SAVE/CHARGE**

## Režim SAVE

Když je aktivovaný režim **SAVE** systém upřednostňuje využití spalovacího motoru a šetří zbývající energii ve vysokonapěťovém akumulátoru.

Když stisknete tlačítko **e** a vyberete režim **SAVE**, zapne se režim **SAVE** a rozsvítí se kontrolka režimu **SAVE**. Po stisknutí tlačítka **e** můžete vybrat režim, na který se má přepnout, a rozsvítí se kontrolka zvoleného režimu.

Při změnách podmínek ve vozidle může dojít k automatickému zrušení režimu **SAVE** nebo systém nemusí umožnit ruční přepnutí do režimu **SAVE**. Když k tomu dojde, zazní zvukový signál a v informačním rozhraní řidiče se zobrazí hlášení.

## Bezpečnostní pokyny



### Nedotýkejte se vysokonapěťového systému

Pokus o demontáž součástí systému nebo odpojení jeho vodičů může způsobit vážný úraz elektrickým proudem. Pokud vysokonapěťový systém vyžaduje údržbu nebo opravu, nechte ji provést u dealera.

### V případě nehody

- Zajistěte, aby nedošlo k úrazu elektrickým proudem.
  - ▶ V případě poškození vysokonapěťového systému vašeho vozidla při závažné nehodě hrozí nebezpečí úrazu elektrickým proudem, který mohou způsobit obnažené součásti vysokonapěťového systému. V takovém případě se nedotýkejte žádných součástí vysokonapěťového systému ani žádných oranžových kabelů.
- Vyhněte se kontaktu s kapalinou vysokonapěťového akumulátoru.
  - ▶ Vysokonapěťový akumulátor obsahuje hořlavý elektrolyt, který může po závažné nehodě vytékat. Elektrolyt je žíravý, proto zabraňte jakémukoli kontaktu s pokožkou a očima. Pokud se elektrolyt dostane do kontaktu s pokožkou nebo očima, oplachujte potřísněné místo nebo vyplachujte oči velkým množstvím vody po dobu nejméně pěti minut a poté ihned vyhledejte lékařské ošetření.
- Při požáru elektroinstalace použijte správný typ hasičích přístroje.
  - ▶ Hašení požáru elektroinstalace být jen malým množstvím vody může být nebezpečné.
- Kdykoli dojde k poškození vozidla při nehodě, nechte ho opravit u autorizovaného dealera.

### Systém nouzového odpojení vysokonapěťového systému

V případě nehody vozidla se v závislosti na závažnosti nehody aktivuje systém nouzového odpojení vysokonapěťového systému. Pokud se systém aktivuje, vysokonapěťový systém se automaticky odpojí a vozidlo se již nebude moci pohybovat vlastní silou. Obnovení normálního provozu vysokonapěťového systému konzultujte s dealerem.

### Likvidace vozidla

- Vysokonapěťový akumulátor funguje na lithium-iontové bázi. Společnost Honda shromažďuje a recykluje použité vysokonapěťové akumulátory. Informace o řádném způsobu likvidace akumulátoru v případě, že vaše vozidlo již nelze opravit, získáte u svého dealera.

# Bezpečná jízda ➔ Str. 43

## Airbagy ➔ Str. 62

- Vaše vozidlo je vybaveno airbagy, které při mírné až silné srážce pomáhají ochránit vás a cestující.

## Bezpečnost dětí ➔ Str. 85

- Všechny děti ve věku 12 let a mladší musí být usazeny na zadním sedadle.
- Malé děti musí být správně připoutány v dětském zádržném systému orientovaném vpřed.
- Kojenci musí být správně připoutáni na zadním sedadle v dětském zádržném systému orientovaném vzad.

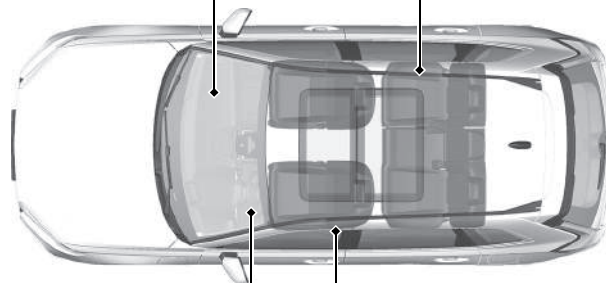

## Nebezpečí spojené s výfukovými plyny

➔ Str. 113

- Vaše vozidlo vypouští nebezpečné výfukové plyny, které obsahují oxid uhelnatý. Motor nenechávejte běžet v uzavřených prostorech, kde se kyslíčník uhelnatý může hromadit.

## Bezpečnostní pásy ➔ Str. 49

- Zapněte si bezpečnostní pás a sedte vzpřímeně opření o sedadlo.
- Zkontrolujte, zda vaši cestující mají správně zapnuté své bezpečnostní pásy.

## Kontrolní seznam pro kontrolu vozidla před jízdou ➔ Str. 48

- Před jízdou zkontrolujte, zda byla přední sedadla, opěrky hlavy, volant a zrcátka správně nastavena.



Břišní bezpečnostní pás zapněte co nejnižší.



# Přístrojová deska [↔ Str. 117](#)

Kontrolky [↔ Str. 118](#) / Ukazatele [↔ Str. 159](#) / Informační rozhraní řidiče [↔ Str. 140](#) /  
Průhledový displej [↔ Str. 184](#)

- Můžete změnit vzhled ukazatele.

Změna vzhledu ukazatele [↔ Str. 164](#)



Průhledový displej [↔ Str. 184](#)

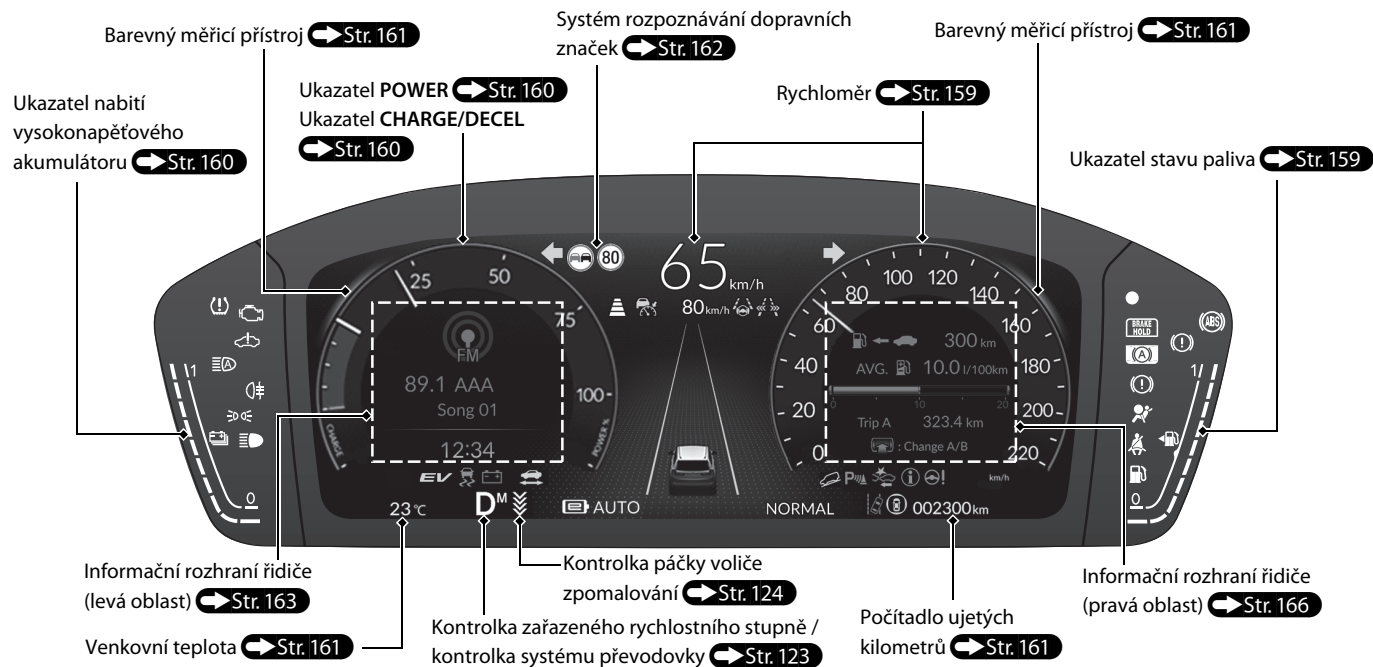

# Ovládací prvky ➔ Str. 191

## Hodiny ➔ Str. 192

Hodiny můžete nastavit a zobrazení hodin přizpůsobit.

➔ Str. 312

## Tlačítko POWER ➔ Str. 230

Stisknutím tlačítka změníte režim napájení vozidla.



## Směrová světla ➔ Str. 234

Ovládací páčka směrových světel



## Světla ➔ Str. 232

Spínače světel

Dálková světla

Potkávací světla



Blikání

## Stěrače a ostříkovače ➔ Str. 243

Ovládací páčka stěračů/ostříkovačů

MIST  
OFF  
AUTO: Rychlost stěračů se mění automaticky  
LO: Pomalé stírání  
HI: Rychlé stírání

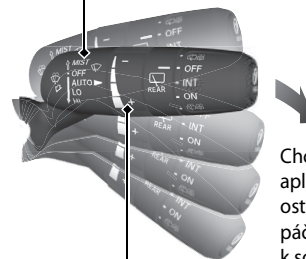

Seřizovací kroužek

⊖: Nízká citlivost  
⊕: Vysoká citlivost

Před následujícími úkony je nutno režim **AUTO** přepnout do polohy **OFF** (vypnuto), aby nedošlo k vážnému poškození systému stěračů:

- Mytí čelního skla
- Průjezd automyčkou
- Nepřezí

## Volant Str. 249

- Chcete-li provést nastavení, zatlačte seřizovací páčku dolů, nastavte volant do požadované polohy a poté páčku zajistíte zpět do její původní polohy.

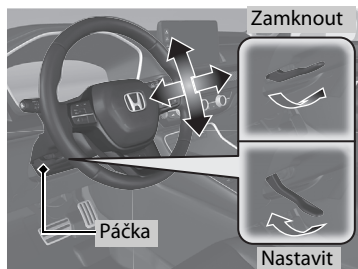

## Odemykání předních dveří zevnitř Str. 204

- Zatáhnutím za jednu z vnitřních klik předních dveří se dveře současně odemknou a otevřou.

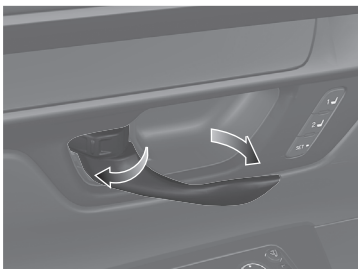

## Dveře zavazadlového prostoru Str. 206

- Když máte u sebe bezklíčové dálkové ovládání, stisknutím vnější kliky odemknete a otevřete dveře zavazadlového prostoru.
- Stiskněte tlačítko elektricky ovládaných dveří zavazadlového prostoru na ovládacím panelu na straně řidiče.
- Stiskněte tlačítko elektricky ovládaných dveří zavazadlového prostoru na vysílači dálkového ovládání.

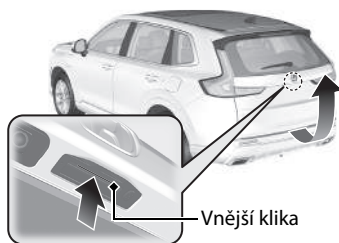

K otevření nebo zavření dveří zavazadlového prostoru s bezklíčovým dálkovým ovládáním u sebe použijte pohyb nohou nahoru a dolů (pohyb jako při kopání) pod střední částí zadního nárazníku.

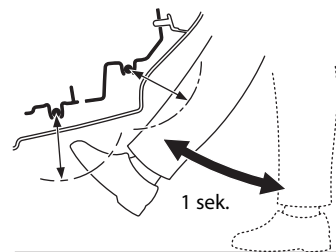

## Elektricky ovládaná vnější zrcátka Str. 251

- S režimem napájení v poloze ZAPNUTO posuňte volicí spínač do polohy L nebo R.
- Zatlačte na příslušný okraj seřizovacího spínače, abyste provedli nastavení zrcátka.
- Stiskněte tlačítko sklápění, abyste vnější zrcátka sklopili nebo vyklopili.

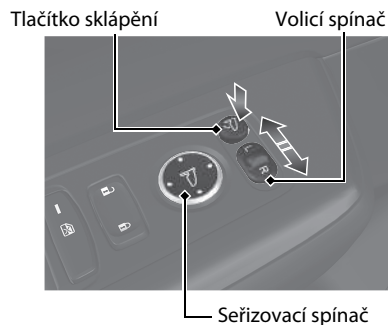

## Elektricky ovládaná okna Str. 223

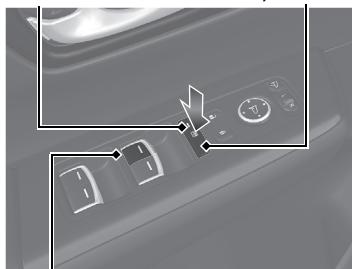

- S režimem napájení v poloze ZAPNUTO otevřete a zavřete elektricky ovládaná okna.
- Je-li tlačítko zamknutí elektricky ovládaného okna ve vypnuté poloze, může každý spolujezdec u sebe okno otevírat a zavírat vlastním spínačem.
- Je-li tlačítko zamknutí elektricky ovládaného okna v zapnuté poloze (kontrolka svítí), všechny spínače ovládání oken spolujezdců jsou vypnuty.

Kontrolka Tlačítko zamknutí elektricky ovládaného okna



Spínač okna

## Automatická klimatizace Str. 285

- Chcete-li automatickou klimatizaci zapnout, stiskněte tlačítko **AUTO**.
- Chcete-li systém zapnout nebo vypnout, stiskněte tlačítko .
- Chcete-li rozmrazit čelní sklo, stiskněte tlačítko .

Typ s levostranným řízením

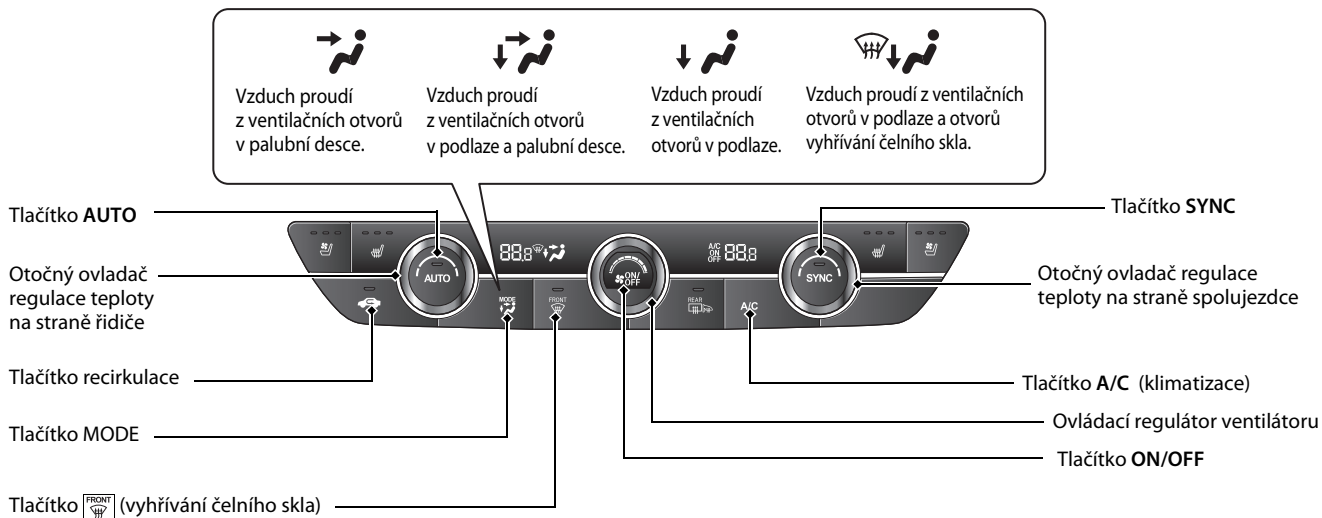

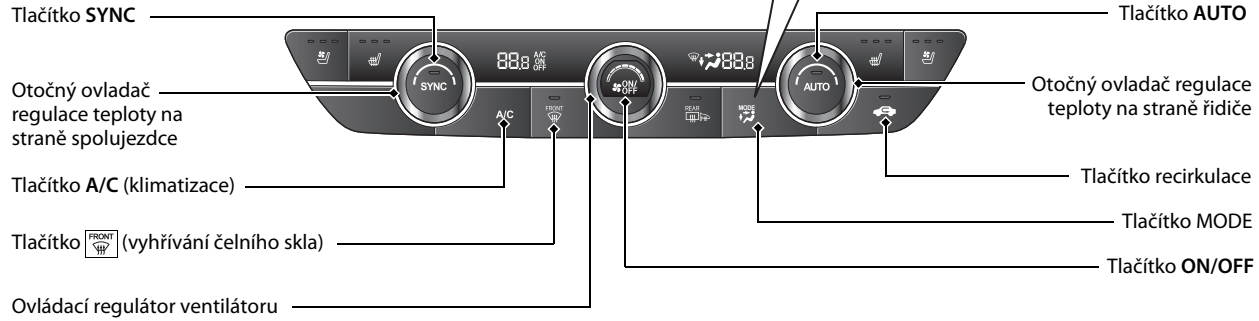
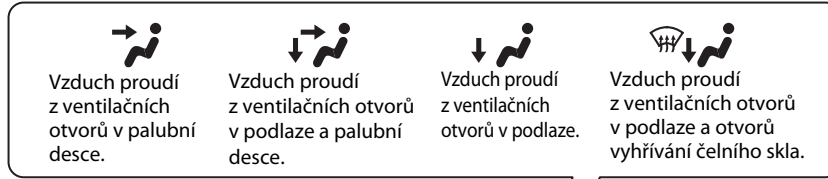

# Funkce Str. 291

## Audiosystém Str. 292, 294

Funkce navigačního systému  Viz příručka navigačního systému

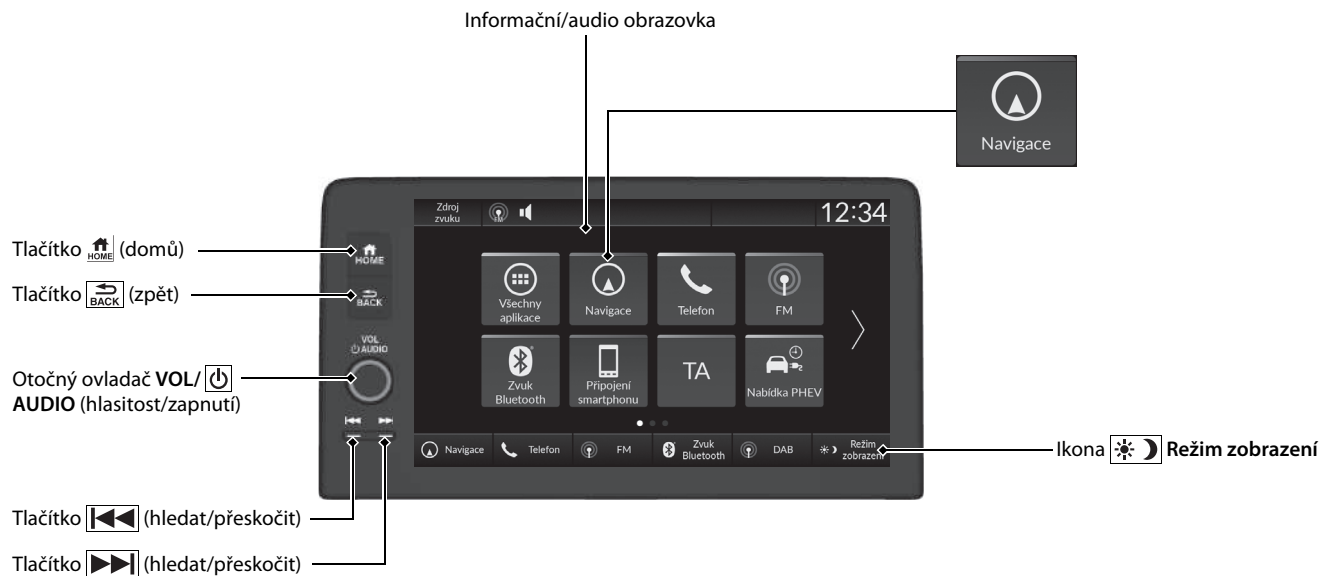

## Dálkové ovládání audiosystému Str. 298

Tlačítka  /  (hledat/přeskočit)

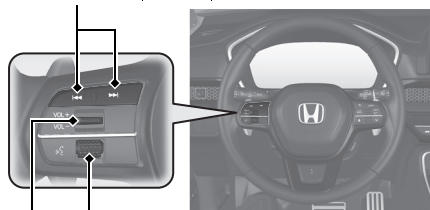

Levý volič

Spínač VOL+ / VOL- (hlasitost)

- Spínač VOL+ / VOL- (hlasitost)  
Stiskněte pro zvýšení/snížení hlasitosti.
- Tlačítka  /  (hledat/přeskočit)  
Rádio:  
Stisknutím  /  změníte stanici předvolby. Stisknutím a přidržením  /  změníte stanici se silným signálem. iPod, paměťové zařízení USB, *Bluetooth*® Audio nebo Možné připoj. smartphonu:  
Stisknutím  /  přeskočíte na začátek následující skladby nebo se vrátíte na začátek aktuální skladby.  
Paměťové zařízení USB:  
Stisknutím a přidržením  /  změníte složku.

- Levý volič  
Otáčení nahoru nebo dolů:  
Chcete-li procházet režimy audiosystému, otáčejte nahoru nebo dolů a poté stiskněte levý volič:

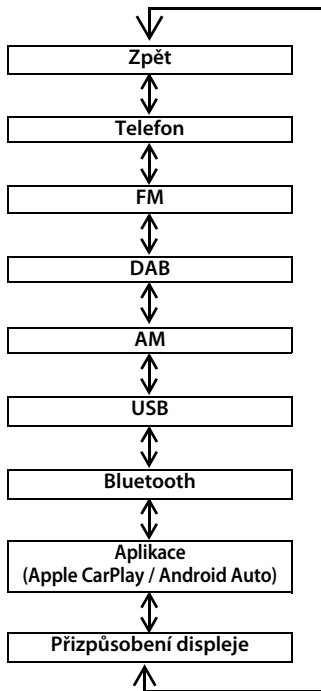



# Jízda Str. 415

## Převodovka Str. 433

- Zapněte napájení, vyberte polohu **P** a sešlápněte brzdový pedál.

### Ovládání řazení

**Kontrolka připravenosti vozidla k jízdě**  
Zapnuto: Můžete se rozjet.



**Kontrolka zařazeného rychlostního stupně**  
Kontrolka zařazeného rychlostního stupně a kontrolka tlačítka řazení ukazují aktuálně zvolený rychlostní stupeň.

Kontrolka zařazeného rychlostního stupně



**P**

#### Parkování

Stiskněte tlačítko **P**.  
Používá se při parkování nebo zapínání a vypínání pohonného systému.

**R**

#### Zpátečka

Stiskněte tlačítko **R**.  
Slouží k couvání.

**N**

#### Neutrál

Stiskněte tlačítko **N**.  
Převodovka není zablokována.

**D/B**

#### Jízda / Poloha B

Po každém stisknutí tlačítka **D/B** se režim přepne mezi režimem jízdy a polohy **B**.

##### Jízda

- Používá se při normální jízdě.
- Páčku voliče zpomalování lze použít krátkodobě.
- Páčku voliče zpomalování lze použít, když je zapnutý režim **SPORT**.

##### Poloha B

- Používá se při jízdě z dlouhého svahu a ke zvýšení regenerativního brzdění.
- Lze použít páčku voliče zpomalování.

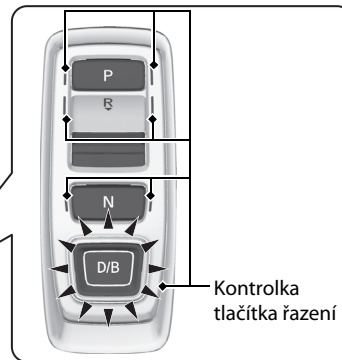

Kontrolka tlačítka řazení

**Páčka voliče zpomalování** ➔ Str. 440

Po uvolnění plynového pedálu lze ovládat intenzitu zpomalování, aniž byste dali ruce z volantu. Pomocí páčky voliče zpomalování umístěné na volantu můžete postupně přepínat čtyři stupně zpomalování.

- **Je-li zařazena poloha **D****

Přitažením páčky voliče zpomalování se intenzita zpomalování dočasně změní a nastavený stupeň se zobrazí na ukazateli.

- **Je-li zařazena poloha **D** a je zapnutý režim SPORT nebo je-li zařazena poloha **B****

Přitažením páčky voliče zpomalování se intenzita zpomalování změní a nastavený stupeň se zobrazí na ukazateli společně se symbolem **M**.

Páčka voliče **-**Páčka voliče **+**

Je-li zařazena poloha **D**,  
zobrazí se stupeň  
zpomalování.





Stupeň zpomalování

Je-li zařazena poloha **D** a je zapnutý  
režim **SPORT** nebo je-li zařazena poloha  
**B**, zobrazí se stupeň zpomalování  
a písmeno **M**.



## Nastavitelný omezovač rychlosti Str. 454

Tento systém umožňuje nastavit maximální rychlost, kterou nelze překročit ani sešlápnutím plynového pedálu.

- Chcete-li použít nastavitelný omezovač rychlosti, stiskněte tlačítko . Nastavitelný omezovač rychlosti vyberte stisknutím tlačítka . Až vozidlo dosáhne požadované rychlosti, stiskněte spínač RES/+ / SET/- nahoru nebo dolů.
- Rychlostní limit vozidla lze nastavit od 30 km/h do 250 km/h.

## Vypínač VSA Str. 467

- Pomocný stabilizační systém vozidla (VSA) pomáhá stabilizovat vozidlo při zatáčení a udržovat trakci při zrychlování na nepevněném nebo kluzkém povrchu vozovky.
- Systém VSA se zapíná automaticky po každém zapnutí pohonného systému.
- Chcete-li systém VSA částečně deaktivovat nebo plně obnovit jeho funkci, stiskněte tlačítko  (VSA OFF) a přidržte ho, dokud nezazní zvukový signál.

## Systém sledování tlaku v pneumatikách Str. 469

- Zjišťuje změnu stavu v pneumatikách a jejich celkové rozměry z důvodu poklesu tlaku.
- Systém sledování tlaku v pneumatikách se zapíná automaticky po každém zapnutí pohonného systému.
- Při určitých podmínkách je třeba provést kalibraci.

## Zapnutí a vypnutí systému CMBS Str. 489

- V situaci, kdy je čelní srážka pravděpodobně nevyhnutelná, může systém CMBS snížit rychlost vozidla a omezit následky nehody.
- Systém CMBS se zapíná automaticky po každém zapnutí pohonného systému.
- Pro zapnutí nebo vypnutí systému CMBS použijte část pro bezpečnostní podporu informačního rozhraní řidiče.

## Doplnění paliva Str. 652

**Doporučené palivo:** Benzín/lihobenzín EN 228  
Bezolovnatý prémiový benzín/lihobenzín až po typ E10 (90 % benzínu a 10 % etanolu), oktanové číslo 95 nebo vyšší

**Objem palivové nádrže:** 46,5 l

- 1 Stiskněte uvolňovací tlačítko dvířek palivové nádrže.  
▶ V informačním rozhraní řidiče se na několik sekund zobrazí hlášení **Please wait** (Čekajte prosím).

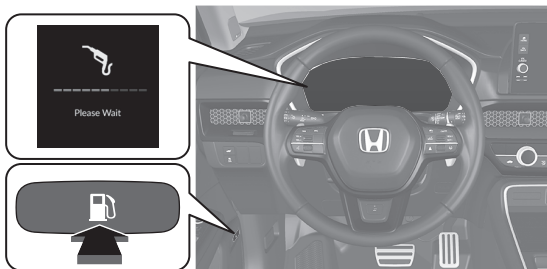

- 2 Když se hlášení změní na **Ready** (Připraveno), dvířka palivové nádrže se automaticky otevřou.

- 3 Pomalu otočte uzávěrem plnicího otvoru palivové nádrže, abyste uzávěr sejmuli.



- 4 Uzávěr nasadte do držáku na dvířkách plnicího otvoru palivové nádrže.

- 5 Po doplnění paliva uzávěr našroubujte zpět, dokud neuslyšíte alespoň jedno cvaknutí.



# Honda SENSING 360 Str. 479

Pomáhá s funkcemi, jako je zrychlení, brzdění a řízení, čímž snižuje zátěž řidiče a snižuje závažnost srážek nebo jim zcela předchází.

Systém Honda SENSING 360 má následující funkce.

## Systém pro zmírnění následků nehody (CMBS) Str. 484

Systém vám může poskytnout podporu, když zjistí, že hrozí nebezpečí nárazu vašeho vozidla zezadu do vozidla (včetně motocyklů) před vámi nebo kolize s protijedoucím vozidlem, vozidlem přijíždějícím ze strany, chodcem nebo cyklistou (jízdní kolo v pohybu). Systém CMBS je navržen tak, aby vás upozornil na možnost kolize a pomohl snížit rychlost vašeho vozidla, zabránit kolizi a minimalizovat závažnost kolize.

## Řízení brzd při nízké rychlosti Str. 498

Tento systém pomocí sonarových snímačů umístěných v předním a zadním nárazníku detekuje, zda hrozí nebezpečí možného nárazu do zdi nebo jiné překážky při normální jízdě nebo při příliš prudkém sešlápnutí plynového pedálu. Systém následně pomáhá zabránit kolizím a zmírňuje následky způsobené nárazem pomocí funkce brzdění při nízkých rychlostech, ovládání škrtkové klapy se systémem pro zmírnění následků nehody a ovládání škrtkové klapy se systémem pro zmírnění následků nárazu zezadu.

## Výstraha před křižujícími vozidly vpředu Str. 504

Pomocí radarových snímačů detekuje vozidla jedoucí před vámi nebo přijíždějící ze strany a upozorní vás v případě, že detekuje vozidlo přijíždějící ze strany.

## Systém pro zmírnění rizika vyjetí z komunikace Str. 510

Systém upozorňuje a pomáhá, pokud zjistí, že vaše vozidlo přejíždí přes detekované značení jízdních pruhů, blíží se k vnějšímu okraji vozovky (na trávu nebo štěrk) nebo směřuje na detekované protijedoucí vozidlo.

## Zmírnění rizika kolize při změně jízdního pruhu Str. 518

Při změně jízdního pruhu systém vydává vizuální a zvukové výstrahy a zajišťuje asistenci při řízení, pokud detekuje riziko srážky s jiným vozidlem, které se blíží k zadnímu rohu vašeho vozidla.

## Adaptivní tempomat (ACC) s asistentem pro jízdu v kolonách (LSF) Str. 525

Systém pomáhá udržovat konstantní rychlost vozidla a nastavený odstup od vozidla před vámi. Pokud vozidlo před vámi zastaví, systém zpomalí a zastaví vaše vozidlo, aniž byste museli mít nohu na brzdě nebo plynu.

## Inteligentní omezovač rychlosti Str. 460

Automaticky nastaví rychlostní limit, který je detekován systémem rozpoznávání dopravních značek. A tento rychlostní limit nelze překročit, ani když sešlápnete plynový pedál. Rychlostní limit můžete překročit tak, že sešlápnete plynový pedál na doraz.

## System pro udržování v jízdním pruhu (LKAS)

➔ Str. 551

Zajištěním odezvy na řízení pomáhá udržet vozidlo uprostřed detekovaného jízdního pruhu a poskytuje vibrační, zvukovou a vizuální výstrahu, je-li zjištěno vyjždění vozidla z jeho jízdního pruhu.

## Asistent pro dopravní zácpy ➔ Str. 563

System asistenta pro dopravní zácpy využívá kameru připevněnou k horní části čelního skla k detekování a monitorování levé a pravé bílé (nebo žluté) čáry jízdního pruhu.

System na základě vstupů z kamery dokáže aplikovat moment řízení pro udržení vozidla uprostřed detekovaného jízdního pruhu.

## Aktivní asistent změny jízdního pruhu ➔ Str. 572

Pomáhá s řízením, pokud změnu směru na dálnici signalizujete směrovými světly.

## System rozpoznávání dopravních značek ➔ Str. 578

Zobrazuje informace o dopravních značkách, jako je například aktuální omezení rychlosti nebo zákaz předjíždění, a upozorní vás, pokud vozidlo překročí rychlostní limit.

## Adaptivní světlomety

➔ Str. 240

Při jízdě v noci přední snímací kamera detekuje světelné zdroje, například pouliční osvětlení nebo světla vozidel v protisměru nebo vozidel jedoucích vpředu. System podle situace automaticky přepíná mezi potkávacími a dálkovými světly.

System navíc automaticky upravuje rozptýl světla dálkových světel, čímž omezuje oslnění řidičů vozidel jedoucích vpředu nebo v protisměru.

## System detekce objektů v mrtvém úhlu ➔ Str. 471

Pokud system detekuje vozidla, která se blíží zezadu v okolních jízdních pruzích, rozsvítí se příslušná kontrolka jako asistence při změně jízdního pruhu.

## System parkovacího asistenta ➔ Str. 603

Rohové, boční a středové snímače monitorují překážky kolem vašeho vozidla a zvukový signál, informační rozhraní řidiče a informační/audio obrazovka vám oznámí přibližnou vzdálenost mezi vaším vozidlem a překážkou.

## Asistent při couvání z parkovacího místa

➔ Str. 608

Při couvání sleduje zadní rohové oblasti pomocí radarových snímačů a upozorní vás, pokud snímač v zadním rohu zjistí blížící se vozidlo. System zajišťuje pohodlí při couvání z parkovacího místa.

## Parkovací asistent Honda

➔ Str. 627

Pomáhá při parkování a vyjždění z parkovacího místa.

Kamery a sonarové snímače detekují všechna parkovací stání a nastavují trasu pro parkování nebo vyjždění z parkovacího místa. System vám poté pomůže zaparkovat nebo vyjet z parkovacího místa tím, že upraví rychlost vozidla, otáčí volantem a mění zařazenou polohu.

## Sledování únavy řidiče

➔ Str. 175

System sledování únavy řidiče analyzuje odezvu na řízení a zjišťuje, zda styl řízení vozidla neodpovídá únavě nebo nepozornosti. Pokud system zjistí, že je vozidlo takovým způsobem řízeno, zobrazí stupeň pozornosti řidiče v informačním rozhraní řidiče.

# Údržba ➔ Str. 669

## Pod kapotou ➔ Str. 684

- Zkontrolujte motorový olej, chladicí kapalinu motoru a systému vysokonapětového akumulátoru a kapalinu ostřikovačů čelního skla. V případě potřeby dolijte.
- Zkontrolujte brzdovou kapalinu.
- Stav akumulátoru 12 V kontrolujte jednou za měsíc.

- 1 Pod dolním vnějším rohem palubní desky na straně řidiče zatáhněte za páčku pro uvolnění kapoty.

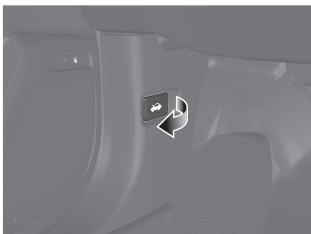

- 2 Najděte páčku západky kapoty, stlačte ji na stranu a zvedněte kapotu. Po nadzdvihnutí kapoty můžete páčku uvolnit.

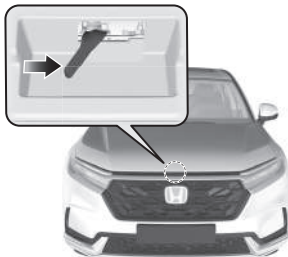

- 3 Po dokončení zavřete kapotu a dbejte, aby byla zajištěna na místě.

## Lišty stěračů ➔ Str. 701

- Lišty stěračů vyměňte, pokud na čelním skle zanechávají pruhy nebo pokud vydávají hluk.



## Pneumatiky ➔ Str. 705

- Pravidelně kontrolujte pneumatiky a kola.
- Pravidelně kontrolujte tlak v pneumatikách.
- Pro jízdu v zimě namontujte zimní pneumatiky.

## Světla ➔ Str. 698

- Pravidelně kontrolujte všechna světla.

# Řešení neočekávaných událostí ↔ Str. 731

## Prázdná pneumatika

↔ Str. 732

- Zaparkujte na bezpečném místě a opravte prázdnou pneumatiku pomocí sady pro opravu pneumatik v zavazadlovém prostoru.



## Pohonný systém nespouští

↔ Str. 745

- Je-li akumulátor 12 V vybitý, nastartujte pomocí kabelů a pomocného akumulátoru.

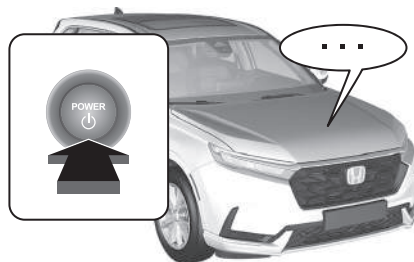

## Přehřátí motoru ↔ Str. 751

- Zaparkujte na bezpečném místě. Pokud nevidíte žádnou páru pod kapotou, otevřete kapotu a nechte pohonný systém vychladnout.



## Rozsvítí se kontrolky ↔ Str. 753

- Identifikujte kontrolku a v uživatelské příručce vyhledejte radu.

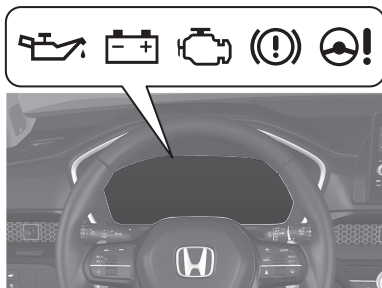

## Spálená pojistka ↔ Str. 760

- Pokud některé elektrické zařízení nefunguje, zkontrolujte, zda některá pojistka není spálená.

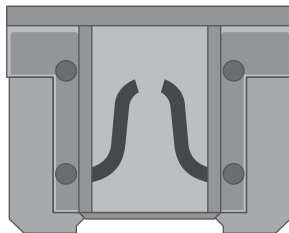

## Nouzový odťah ↔ Str. 767

- Pokud vozidlo potřebujete odtáhnout, zavolejte profesionální odtahovou službu.





# Co dělat, když...



Proč při brzdění brzdový pedál zlehka pulzuje?



K tomu může dojít při aktivaci systému ABS a nepředstavuje to problém. Brzdový pedál sešlápněte silně a plynule. Nikdy brzdovým pedálem „nepumpujte“.

➤ Protiblokovací brzdový systém (ABS) ➔ Str. 598



Zadní dveře nelze otevřít zevnitř vozidla. Proč?



Zkontrolujte, zda není dětská pojistka v zamknuté poloze. Je-li tomu tak, zadní dveře otevřete pomocí vnější kliky dveří. Chcete-li tuto funkci vypnout, posuňte páčku vzhůru do odemknuté polohy.



Proč se dveře po odemknutí uzamknou?



Pokud během 30 sekund neotevřete některé dveře, dveře se znovu z důvodu bezpečnosti automaticky uzamknou.



Proč zní při otevření dveří řidiče zvukový signál?



Zvukový signál zazní v následujících situacích:

- Režim napájení je v poloze PŘÍSLUŠENSTVÍ.
- Vnější světla jsou ponechána zapnutá.



Proč zní při rozjíždění zvukový signál?



Zvukový signál zazní, když řidič anebo přední spolujezdec nemají zapnuté své bezpečnostní pásy.



Stisknutím spínače elektrické parkovací brzdy nedojde k uvolnění parkovací brzdy. Proč?



Stiskněte spínač elektrické parkovací brzdy při sešlápnutém brzdovém pedálu.



Zobrazuje se žlutá kontrolka pneumatiky s vykřičníkem. Co to znamená?



Je třeba zkontrolovat systém sledování tlaku v pneumatikách. Pokud jste nedávno nahustili nebo vyměnili pneumatiku, musíte systém znovu zkalibrovat.

➤ Systém sledování tlaku v pneumatikách ➡ Str. 469



Sešlápnutím plynového pedálu nedojde k automatickému uvolnění parkovací brzdy. Proč?



- Zapněte si bezpečnostní pás řidiče.
- Zkontrolujte, zda není převodovka v poloze **P** nebo **N**. Pokud ano, vyberte jakoukoli jinou polohu.



Proč se zařazený rychlostní stupeň automaticky změní na **P**, pokud při couvání otevřu dveře řidiče, abych zkontroloval(a) situaci za vozidlem?



- Zapněte si bezpečnostní pás řidiče.
- Zavřete dveře řidiče a ručně změňte zařazený rychlostní stupeň.

➤ Při otevření dveří řidiče ➡ Str. 437



**Proč je při sešlápnutí  
brzdového pedálu slyšet  
pištivý zvuk?**



Je nutné vyměnit brzdové destičky. Vozidlo nechte prohlédnout u dealera.



**Lze v tomto vozidle používat  
bezolovnatý benzín  
s oktanovým číslem (RON) 91  
nebo vyšším?**



Vaše vozidlo je zkonstruováno k provozu na prémiový bezolovnatý benzín s oktanovým číslem (RON) 95 nebo vyšším. Není-li tato oktanová třída k dispozici, lze dočasně používat běžný bezolovnatý benzín s oktanovým číslem (RON) 91 nebo vyšším. Pravidelné používání běžného bezolovnatého benzínu může způsobit občasný kovový klepavý zvuk v motoru a povede ke snížení výkonu motoru. Dlouhodobé používání běžného benzínu může vést k poškození motoru.

---



# Bezpečná jízda

V této kapitole a v tomto návodu můžete nalézt mnoho bezpečnostních doporučení.

## Pro bezpečnou jízdu

Důležitá bezpečnostní opatření .....	44
Důležité informace pro jízdu .....	46
Bezpečnostní prvky vašeho vozidla .....	47
Bezpečnostní kontrolní seznam .....	48

## Bezpečnostní pásy

Upozornění týkající se bezpečnostních pásů .....	49
Zapínání bezpečnostního pásu .....	54
Prohlídka bezpečnostních pásů .....	60
Kotevní body .....	61

## Airbagy

Součásti systému airbagů .....	62
Typy airbagů .....	64

Čelní airbagy (SRS) .....	64
Kolenní airbagy .....	70
Středový airbag .....	74
Boční airbagy .....	76
Boční hlavové airbagy .....	79
Kontrolky systému airbagů .....	81
Péče o airbagy .....	83

## Brzdový systém po srážce

O brzdovém systému po srážce .....	84
------------------------------------	----

## Bezpečnost dětí

Ochrana dětských cestujících .....	85
Bezpečnost kojenců a malých dětí .....	88
Bezpečnost větších dětí .....	110

## Nebezpečí spojené s výfukovými plyny

Oxid uhelnatý .....	113
---------------------	-----

## Bezpečnostní štítky

Umístění štítků .....	114
-----------------------	-----

Na následujících stránkách jsou popsány bezpečnostní prvky vašeho vozidla a způsoby, jak je správně používat. Následující bezpečnostní opatření považujeme za nejdůležitější.

## Důležitá bezpečnostní opatření

### ■ Vždy se připeste bezpečnostním pásem

Bezpečnostní pás je vaší nejlepší ochranou při všech druzích srážek. Airbagy bezpečnostní pásy nenahrazují, jsou pouze jejich doplňkem. Takže přestože je vaše vozidlo airbagy vybaveno, zajistěte, abyste se vy a vaši spolujezdci vždy správným způsobem připoutali bezpečnostními pásy.

### ■ Všechny děti připoutejte

Děti do 12 let musí být správně připoutány na zadním sedadle, nikoli na předním sedadle. Kojenci a malé děti musí být připoutány v dětském zádržném systému. Větší děti musí používat podsedák a břišní/ramenní bezpečnostní pás, dokud nebudou moci správně používat bezpečnostní pás bez podsedáku.

### ■ Buďte si vědomi nebezpečí souvisejících s airbagy

Airbagy mohou zachránit životy, avšak mohou také způsobit vážná nebo smrtelná zranění cestujících, kteří sedí příliš blízko airbagů nebo nejsou správně připoutáni. Nejvíce jsou ohroženi kojenci, malé děti nebo dospělí menšího věku. Dodržujte všechny pokyny a řiďte se výstrahami uvedenými v tomto návodu.

### ■ Nejezděte po požití alkoholu

Alkohol za volant nepatří. Dokonce i jediný nápoj může snížit vaši schopnost reakce na změnu podmínek a vaše reakční doba se s každým dalším nápojem zhoršuje. Proto nekombinujte řízení a alkohol a nenechte své přátele řídit po požití alkoholu.

### » Důležitá bezpečnostní opatření

Některé státy zakazují řidiči během řízení používat mobilní telefony, s výjimkou zařízení typu hands-free.

### ■ **Bezpečnému řízení věnujte patřičnou pozornost**

Rozhovor prostřednictvím mobilního telefonu či jiné činnosti, které odvádějí vaši pozornost od silnice, ostatních vozidel a chodců, mohou vést k nehodě. Pamatujte, že situace se může rychle měnit, a pouze vy můžete rozhodnout, zda je bezpečné nevěnovat řízení plnou pozornost.

### ■ **Zvolte přiměřenou rychlost**

Nadměrná rychlost je hlavním faktorem zranění a úmrtí při nehodách. Obecně vzato, čím vyšší rychlost, tím vyšší riziko, k závažným zraněním však může dojít i při nižších rychlostech. Nikdy nejezděte rychleji, než je v daných podmínkách bezpečné, bez ohledu na maximální povolenou rychlost.

### ■ **Své vozidlo udržujte v bezpečném stavu**

Prasknutí pneumatiky nebo mechanická závada mohou být krajně nebezpečné. Abyste snížili možnost, že k takovým potížím dojde, často kontrolujte tlak v pneumatikách i jejich stav a provádějte veškerou pravidelnou údržbu.

### ■ **Nenechávejte děti ve vozidle bez dozoru**

Děti, domácí zvířata a nesoběstačné osoby ponechané ve vozidle bez dozoru se mohou zranit, pokud aktivují některé funkce vozidla. Jejich vlivem se může vozidlo rozjet a nabourat, což může vést k vážnému nebo smrtelnému zranění jich samotných nebo dalších osob. V závislosti na okolní teplotě může teplota ve vozidle dosáhnout extrémních hodnot a způsobit zdravotní újmu nebo smrt. Nenechávejte je samotné ve vozidle ani se zapnutou klimatizací, může se totiž kdykoli vypnout.

### ■ **S vysokým napětím pracujte opatrně**

Seznamte se s pokyny pro nabíjení a výstrahami uvedenými v tomto návodu. Když používáte veřejnou nabíječku, dodržujte také pokyny výrobce nabíjecí stanice.

## Důležité informace pro jízdu

Vaše vozidlo má větší světlou výšku než osobní vozidla určená k provozu pouze na silnicích. Větší světlá výška přináší mnoho výhod při jízdě v terénu. Můžete jezdit přes nerovnosti, překážky a v drsném terénu. Rovněž poskytuje dobrou viditelnost, proto můžete dříve předvídat případné problémy.

Všechny tyto výhody ale něco stojí. Jelikož vozidlo je vyšší a jezdí výše nad zemí, má vyšší těžiště, čímž je náchylnější k převrácení při prudkém zatáčení. Užítková vozidla jsou výrazně náchylnější k překlopení než jiné druhy vozidel. Při nehodě, kdy dojde k převrácení vozidla, hrozí nepřipoutané osobě podstatně vyšší riziko usmrcení než osobě připoutané bezpečnostním pásem. Proto zajistěte, abyste vy i vaši spolucestující byli vždy připoutáni bezpečnostními pásy.

### » Důležité informace pro jízdu

Informace o tom, jak snížit nebezpečí převrácení, si přečtete v části:

- **Bezpečnostní opatření za jízdy** Str. 431
- **Pokyny pro jízdu v terénu** Str. 426

Nebudete-li správně dodržovat pokyny pro jízdu, můžete způsobit nehodu nebo vozidlo převrátit.

V mnoha zemích zákon zakazuje jízdu v terénu, například v lesích, mimo značené cesty atd. Než se vydáte na jízdu do terénu, ověřte si místní zákony a předpisy.



## Bezpečnostní prvky vašeho vozidla

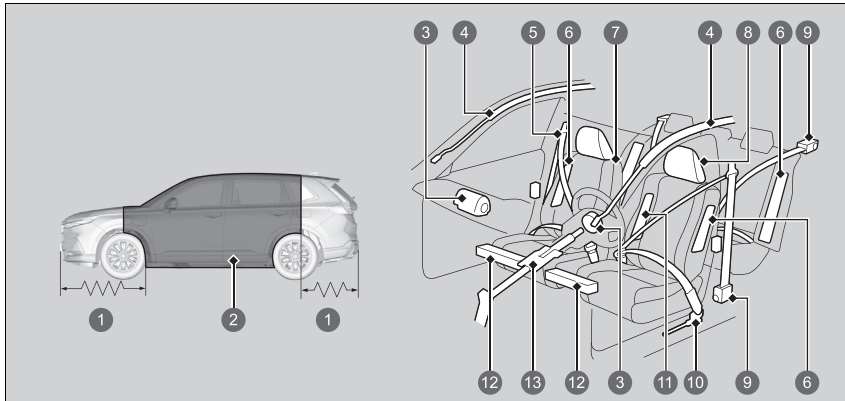

- ❶ Deformační zóny
- ❷ Bezpečnostní klec
- ❸ Čelní airbagy
- ❹ Boční hlavové airbagy
- ❺ Bezpečnostní pásy
- ❻ Boční airbagy
- ❼ Sedadla a opěradla sedadel
- ❽ Opěrky hlavy
- ❾ Napínače bezpečnostních pásů
- ❿ Vnější předpínače bezpečnostního pásu
- ⓫ Středový airbag
- ⓬ Kolenní airbag
- ⓭ Zasouvací sloupek řízení

Následující kontrolní seznam vám pomůže převzít aktivní úlohu při ochraně vás i vašich spolujezdců.

### Bezpečnostní prvky vašeho vozidla

Vaše vozidlo je vybaveno mnoha bezpečnostními prvky, které navzájem spolupracují, aby při nehodě pomohly ochránit vás i vaše spolujezdce.

Některé prvky od vás žádnou součinnost nevyžadují. Mezi ně patří pevný ocelový rám tvořící bezpečnostní klec okolo prostoru cestujících, přední a zadní deformační zóny, zasouvací sloupek řízení a napínače, které v případě nehody napnou bezpečnostní pásy předních a krajních zadních sedadel.

Vy a vaši spolujezdci však nemůžete výhod těchto prvků naplno využít, pokud nesedíte ve správné poloze a pokud vždy nejste připoutáni bezpečnostními pásy. Některé bezpečnostní prvky dokonce mohou přispět ke zranění, pokud nejsou používány správně.

## Bezpečnostní kontrolní seznam

V zájmu bezpečnosti vás i vašich spolujezdců si zvykňte tyto položky kontrolovat před každou jízdou. Zkontrolujte, zda je nabíjecí kabel připojený k vozidlu. Pokud ano, odpojte jej. Když je kabel připojený, vozidlo nebude fungovat.

- Sedadlo nastavte do polohy vhodné pro řízení. Přední sedadla nastavte tak, aby byla posunuta co nejvíce dozadu, avšak umožňovala řidiči ovládat vozidlo. Sezení příliš blízko přednímu airbagu může při nehodě vést k vážnému nebo smrtelnému zranění.  
➤ **Sedadla** Str. 253
- Opěrky hlavy nastavte do správné polohy. Opěrky hlavy jsou nejučinnější, pokud je střed opěrky hlavy v jedné rovině se středem vaší hlavy. Vyšší osoby musí své opěrky hlavy nastavit do nejvyšší polohy.  
➤ **Nastavení poloh předních opěrek hlavy** Str. 261
- Vždy se připoutejte bezpečnostním pásem a ujistěte se, že jste připoutáni správným způsobem. Zkontrolujte, zda jsou všichni spolujezdcí také správně připoutáni.  
➤ **Zapínání bezpečnostního pásu** Str. 54
- Děti v závislosti na věku, výšce a hmotnosti chraňte pomocí bezpečnostních pásů nebo dětského zádržného systému.  
➤ **Bezpečnost dětí** Str. 85

### Bezpečnostní kontrolní seznam

Pokud se v informačním rozhraní řidiče zobrazí hlášení otevřených dveří nebo dveří zavazadlového prostoru, nejsou některé dveře nebo zavazadlový prostor dovřené. Dovřete správně všechny dveře a dveře zavazadlového prostoru. Hlášení poté zmizí.

➤ **Výstražná a informační hlášení informačního rozhraní řidiče** Str. 140

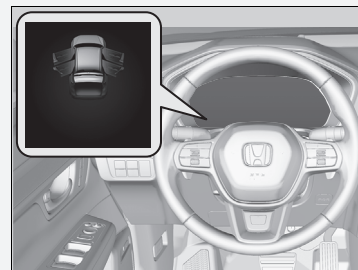

## Upozornění týkající se bezpečnostních pásů

Bezpečnostní pásy jsou nejúčinnějším samostatným bezpečnostním zařízením, protože vás udržují spojené s vozidlem, a vy tak můžete využít výhod mnoha zabudovaných bezpečnostních prvků. Také zabraňují vymrštění řidiče proti vnitřním částem vozidla, proti ostatním spolujezdcům nebo ven z vozidla. Správně zapnuté bezpečnostní pásy také při nehodě udržují vaše tělo tak, abyste mohli naplno využít výhod doplňkové ochrany, kterou zajišťují airbagy.

Bezpečnostní pásy vás navíc pomáhají ochránit téměř při každém typu nehody, včetně:

- čelních nárazů
- bočních nárazů
- nárazů zezadu
- převrácení

### Upozornění týkající se bezpečnostních pásů

#### **▲ VÝSTRAHA**

**Pokud se správným způsobem nepřipoutáte, zvyšuje se riziko vážného nebo smrtelného zranění v případě nehody, přestože je vaše vozidlo vybaveno airbagy.**

**Vy a vaši spolujezdcí se vždy správným způsobem připoutejte bezpečnostními pásy.**

**VÝSTRAHA:** Bezpečnostní pásy jsou navrženy tak, aby se opíraly o kostru těla, a musí být zapnuté nízko přes přední část pánve nebo přes pánev, hrudník a ramena. Nezapínejte břišní část pásu přes oblast břicha.

**VÝSTRAHA:** Bezpečnostní pásy nastavte tak, aby seděly co nejpevněji a byly vám pohodlné. Zajistíte tak ochranu, ke které byly navrženy. Prověšený pás výrazně snižuje vaši ochranu.

**VÝSTRAHA:** Nezapínejte si překroucené pásy.

**VÝSTRAHA:** Každý pás smí mít zapnutý pouze jeden cestující. Je nebezpečné pás zapínat okolo dítěte, které má cestující na klíně.

## ■ Břišní/ramenní bezpečnostní pásy

Všech pět míst k sezení je vybaveno břišními/ramenními bezpečnostními pásy s blokovacími navijecí. Během normální jízdy vám navijec umožňuje volně se pohybovat, přičemž je pás stále mírně napnutý. Při srážce nebo náhlém zastavení se navijec zablokuje, aby zadržel vaše tělo.

Při použití dětského zádržného systému orientovaného vpřed musí být bezpečnostní pás správně připevněn.

### ► Montáž dětského zádržného systému pomocí břišního/ramenního bezpečnostního pásu Str. 106

## ■ Správné používání bezpečnostních pásů

Abyste pásy správně používali, dodržujte tyto zásady:

- Všichni cestující musí sedět vzpřímeně, opřít se o sedadlo a zůstat v této poloze po celou dobu jízdy. Hrbení se a naklánění snižuje účinnost pásu a při nehodě může zvýšit riziko vážného zranění.
- Ramenní část břišního/ramenního bezpečnostního pásu si nikdy nezasunujte pod rameno nebo za krk. V případě nehody by to mohlo způsobit velmi vážná zranění.
- Dva lidé nikdy nesmějí současně používat jeden bezpečnostní pás. Učiní-li tak, při nehodě může dojít k jejich velmi vážnému zranění.
- Na bezpečnostní pásy neumísťujte žádná příslušenství. Zařízení určená ke zvýšení pohodlí nebo ke změně polohy ramenního pásu mohou snížit schopnost ochrany a při nehodě zvýšit riziko vážného zranění.

## ►► Upozornění týkající se bezpečnostních pásů

Když vytáhnete bezpečnostní pás příliš rychle, zajistí se v dané poloze. Pokud se to stane, mírně bezpečnostní pás navíňte, poté jej pomalu vytáhněte.

Bezpečnostní pásy vás nemohou ochránit úplně v případě jakékoli nehody. Ve většině případů však bezpečnostní pásy mohou snížit riziko vážného zranění.

Ve většině zemí je vyžadováno, abyste měli zapnuté bezpečnostní pásy. Věnujte čas obeznámení se s dopravními předpisy zemí, kterými budete projíždět.

## ■ Připomenutí nezapnutého bezpečnostního pásu



### ■ Přední sedadla

Systém bezpečnostních pásů má kontrolku na přístrojové desce, která upozorňuje řidiče nebo spolujezdce vepředu (nebo oba), aby si zapnuli bezpečnostní pás.

Pokud nastavíte režim napájení do polohy ZAPNUTO a bezpečnostní pás není zapnutý, kontrolka se rozsvítí. Pokud si řidič nebo přední spolujezdec nezapne bezpečnostní pás, kontrolka zůstane svítit.

Zvukový signál bude znít opakovaně a kontrolka bude za jízdy blikat, dokud nedojde k zapnutí bezpečnostního pásu.

### ▶▶ Připomenutí nezapnutého bezpečnostního pásu

Kontrolka se také rozsvítí, pokud si cestující na předním sedadle nezapne bezpečnostní pás během šesti sekund od zapnutí režimu napájení.

Pokud na sedadle předního spolujezdce nikdo nesedí, kontrolka se nerozsvítí a zvukový signál nezazní.

Pokud se rozsvítí kontrolka nebo zazní zvukový signál i bez spolujezdce na předním sedadle. Zkontrolujte, zda:

- Na sedadle spolujezdce není žádný těžký předmět.
- Bezpečnostní pás řidiče je zapnutý.

Pokud se kontrolka nerozsvítí a spolujezdec sedí na sedadle a není připoután, je pravděpodobně zablokovaný snímač detekce obsazení sedadla. Zkontrolujte, zda:

- není na sedadle položený polštář,
- přední spolujezdec sedí správně.

Pokud se nejedná o žádnou z těchto možností, nechte vozidlo co nejdříve zkontrolovat u svého dealera.

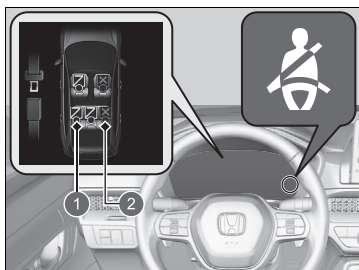

- 1 Zapnutý
- 2 Nezapnutý

### ■ Zadní sedadla

Vaše vozidlo monitoruje použití bezpečnostních pásů zadních sedadel. Informační rozhraní řidiče vás upozorní, pokud je obsazeno sedadlo a není použit některý z bezpečnostních pásů zadních sedadel.

Upozornění se zobrazí v těchto případech:

- Při zapnutém režimu napájení je odepnutý bezpečnostní pás cestujícího na zadním sedadle.
- Dojde k otevření a zavření zadních dveří.
- Některý z cestujících na zadním sedadle si zapne či odepne bezpečnostní pás.

Dojde-li během jízdy k odepnutí bezpečnostního pásu některého z cestujících na zadním sedadle, bude blikat kontrolka připomenutí nezapnutého bezpečnostního pásu a bude znít zvukový signál.

## Automatické napínače bezpečnostních pásů

Za účelem zvýšení bezpečnosti jsou přední sedadla a krajní zadní sedadla vybavena automatickými napínači bezpečnostních pásů.

Napínače automaticky napnou bezpečnostní pásy předních sedadel a bezpečnostní pásy krajních zadních sedadel při mírné až silné čelní srážce, někdy dokonce i v případě, kdy srážka není silná natolik, aby došlo k naplnění předních airbagů nebo předních kolenních airbagů.



### Automatické napínače bezpečnostních pásů

Napínače bezpečnostních pásů mohou spustit pouze jednou.

Dojde-li ke spuštění napínače, rozsvítí se kontrolka SRS. Nechte svého dealera, aby napínač vyměnil a důkladně prohlédl systém bezpečnostních pásů, protože systém by při další nehodě nemusel zajistit ochranu.

Při středně silném až silném bočním nárazu se aktivují také napínače na obou stranách vozidla.

## Zapínání bezpečnostního pásu

Jakmile nastavíte přední sedadlo do správné polohy, usedněte vzpřímeně a opřete se o sedadlo (viz nákresy se správným držením těla při sezení):

► **Sedadla** Str. 253



1. Pomalu vytáhněte.

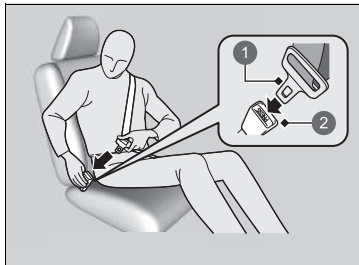

2. Západku zasuňte do zámku, poté zatáhněte za pás, abyste se ujistili, že je v zámku zajištěna.

► Dbejte, aby pás nebyl překroucený a nebyl o nic zachycený.

1 Západka

2 Zámek

### ► Zapínání bezpečnostního pásu

Na sedadle s nefunkčním bezpečnostním pásem nebo pásem, který patrně nefunguje správně, nesmí nikdo sedět. Bezpečnostní pás, který nefunguje správně, nemusí cestujícího v případě nehody ochránit. Nechte dealera, aby pás co nejdříve zkontroloval.

Pokud se bezpečnostní pás zdá být zaseknutý ve zcela zatažené poloze, jednou pevně zatáhněte za ramenní část pásu a zatlačte jej zpět.

Poté pás opatrně vytáhněte z navijecce a zapněte si jej. Pokud se vám nepodaří uvolnit bezpečnostní pás ze zcela navinuté polohy, nedovolte nikomu sedět na tomto sedadle a odveďte vozidlo k dealerovi na opravu.

► **Upozornění týkající se bezpečnostních pásů**  
Str. 49

► **Prohlídka bezpečnostních pásů** Str. 60





3. Břišní část bezpečnostního pásu umístěte co nejnižší přes svoje boky (viz nákres), poté zatáhněte za ramenní část pásu, aby břišní část bezpečnostního pásu pevně seděla. To umožňuje, aby vaše pevné pánevní kosti absorbovaly sílu nárazu, a snižuje riziko vnitřních zranění.
4. Je-li zapotřebí, znovu potáhněte za pás vzhůru, abyste odstranili průvěs, poté zkontrolujte, zda pás vede přes střed vaší hrudi a přes vaše rameno. To rozptyluje síly nárazu přes nejsilnější kosti horní části vašeho těla.

#### » Zapínání bezpečnostního pásu

### ⚠ VÝSTRAHA

Nesprávné umístění bezpečnostních pásů může v případě nehody způsobit vážné nebo smrtelné zranění.

Dbejte, aby během jízdy byly všechny bezpečnostní pásy umístěny správným způsobem.

Chcete-li pás uvolnit, stiskněte červené tlačítko **PRESS** a poté vedte pás rukou, dokud nebude zcela navinut. Při opouštění vozidla dbejte, aby byl pás řádně uložen a nezástal zachycený v zavíraných dveřích.

Do zámku a mechanismu navijete nikdy nezasouvejte žádná cizí tělesa.

## ■ Nastavování ramenního ukotvení

Přední sedadla a zadní vnější sedadla jsou vybavena nastavitelnými ramenními ukotveními, aby vyhovovala cestujícím vyššího i menšího vzrůstu.

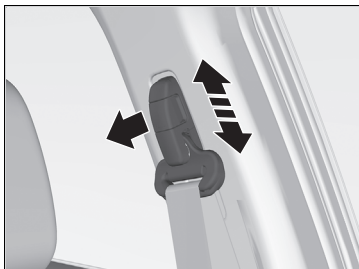

1. Zatáhněte za ramenní ukotvení směrem ven a současně ukotvení posuňte nahoru nebo dolů.
2. Ukotvení umístěte tak, aby pás přecházel přes střed hrudi a přes rameno.

## ▣ Nastavování ramenního ukotvení

Až nastavení dokončíte, ujistěte se, že je poloha ramenního ukotvení zajištěná.

Výšku ramenního ukotvení lze nastavit ve čtyřech úrovních. Pokud se pás dotýká vašeho krku, snižte výšku o jednu úroveň.

## Bezpečnostní pás s odnímatelným ukotvením

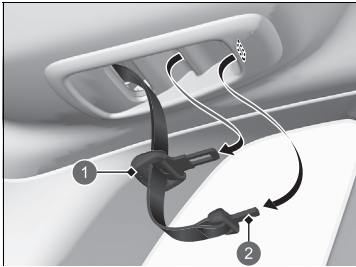

- 1 Zápodka
- 2 Malá zápodka

1. Vytáhněte malou zápdku bezpečnostního pásu a zápdku pásu z držáku ve stropu.

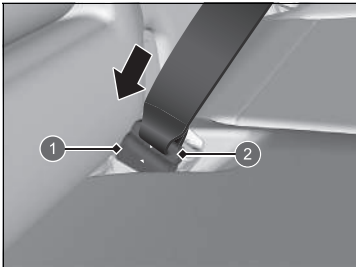

- 1 Zámek kotevního bodu
- 2 Malá zápodka

2. Zarovnejte trojúhelníkové značky na malé zápdkce pásu a zámku kotevního bodu. Dbejte, aby bezpečnostní pás nebyl překroucený. Zapněte pás do zámku kotevního bodu.

## Bezpečnostní pás s odnímatelným ukotvením

### ⚠ VÝSTRAHA

Pokud budete používat bezpečnostní pás s nezajištěným odnímatelným ukotvením, zvyšuje se v případě nehody možnost vážného nebo smrtelného zranění.

Před použitím bezpečnostního pásu se ujistěte, že je odnímatelný kotevní bod správně zajištěn.

Chcete-li odnímatelný kotevní bod uvolnit, vložte zápdku pásu do drážky na straně zámku kotevního bodu.

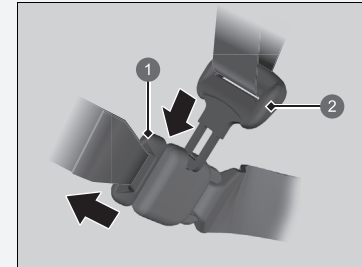

- 1 Malá zápodka
- 2 Zápodka

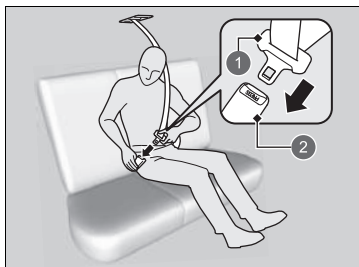

- ① Zápodka
- ② Zámek

3. Zápodka pásu zasuňte do zámku.  
Bezpečnostní pás si řádně zapněte stejným způsobem, jakým si zapínáte břišní/ramenní bezpečnostní pás.

## Doporučení pro těhotné ženy

### Zvažte tuto alternativu:

Jste-li těhotná, pak nejlepším způsobem, jak ochránit sebe a své dosud nenarozené dítě během řízení nebo za jízdy ve vozidle, je se vždy připoutat bezpečnostním pásem. Když zapínáte bezpečnostní pás, ramenní část pásu vedte přes hrudník, abyste se vyhnula břichu, a břišní část pásu vedte co nejnižší přes boky. (Viz nákres.)



### Doporučení pro těhotné ženy

Při každém vyšetření se svého lékaře zeptejte, zda je v pořádku, abyste řídila.

Abyste snížila riziko zranění vás a vašeho dosud nenarozeného dítěte, která by mohla být způsobena naplňujícím se čelním airbagem:

- Za jízdy sedte vzpřímeně a sedadlo nastavte co nejvíce dozadu tak, abyste stále měla vozidlo plně pod kontrolou.
- Pokud sedíte na sedadle předního spolujezdce, sedadlo nastavte co nejvíce dozadu.

## Prohlídka bezpečnostních pásů

Stav bezpečnostních pásů kontrolujte pravidelně následujícím způsobem:

- Pás zcela vytáhněte ven a zkontrolujte, zda není roztřepený, rozříznutý, popálený nebo opotřeбенý.
- Zkontrolujte, zda západky a zámky fungují a zda se pás snadno navijí.
  - Pokud se pás snadno nenavijí, může problém vyřešit vyčištění pásu. Používejte pouze jemné mýdlo a vodu. Nepoužívejte bělidlo nebo čisticí rozpouštědla. Dbejte, aby pás byl před navinutím úplně suchý.

Jakýkoli pás, který není v dobrém stavu nebo nefunguje správně, nezajistí správnou ochranu a je nutné jej co nejdříve vyměnit.

Pás, který byl zapnut během nehody, nemusí zajistit stejnou úroveň ochrany při možné další nehodě. Pokud došlo k jakékoli srážce, nechte bezpečnostní pásy prohlédnout u dealera.

### ►► Prohlídka bezpečnostních pásů

#### **VÝSTRAHA**

Zanedbání kontroly nebo údržby bezpečnostních pásů by mohlo vést k vážnému nebo smrtelnému zranění v případě, že bezpečnostní pásy nebudou fungovat, když to bude zapotřebí.

**Bezpečnostní pásy pravidelně kontrolujte a veškeré závady nechte co nejdříve opravit.**

**VÝSTRAHA:** Uživatel nesmí provádět žádné úpravy a přidávat doplňky, které by zabránily zařízením sloužícím k nastavení bezpečnostního pásu odstranit průvės nebo zabránily nastavení sestavy bezpečnostního pásu za účelem odstranění průvěsu.

**VÝSTRAHA:** Je nezbytné nutné vyměnit celou sestavu poté, co byla použita při silném nárazu, a to dokonce i když není zjevné poškození sestavy.

**VÝSTRAHA:** Dbejte opatrnosti, aby nedošlo ke znečištění popruhu leštidly, oleji či chemikáliemi, a zejména kyselinou z akumulátoru. Čištění lze bezpečně provést pomocí jemného mýdla a vody. Bezpečnostní pás vyměňte, pokud popruh začne být roztřepený, znečištěný nebo poškozený.

## Kotevní body



Při výměně bezpečnostních pásů použijte kotevní body zobrazené na obrázcích. Přední sedadlo je vybaveno břišním/ramenním bezpečnostním pásem.



Zadní sedadlo má tři tříbodové bezpečnostní pásy.

## Součásti systému airbagů

Čelní airbagy, kolenní airbag řidiče, kolenní airbag předního spolujezdce, boční, přední středové a boční hlavové airbagy jsou aktivovány v závislosti na směru a síle nárazu. Systém airbagů zahrnuje:

- Dva čelní airbagy SRS (doplňkový zádržný systém). Airbag řidiče je uložen ve středu volantu, čelní airbag spolujezdce je uložen v palubní desce. Oba jsou označeny nápisem **SRS AIRBAG**.
- Dva kolenní airbagy. Kolenní airbag řidiče je uložený pod sloupkem řízení; kolenní airbag předního spolujezdce je uložený pod odkládací schránkou. Oba jsou označeny nápisem **SRS AIRBAG**.
- Čtyři boční airbagy, jeden pro řidiče, jeden pro předního spolujezdce a dva pro zadní krajní sedadla. Airbagy jsou uloženy ve vnějších okrajích opěradel sedadel. Všechny jsou označeny **SIDE AIRBAG**.
- Dva boční hlavové airbagy, jeden na každé straně vozidla. Airbagy jsou uloženy ve stropě, nad bočními okny. Přední a zadní sloupky jsou označeny **SIDE CURTAIN AIRBAG**.
- Jeden středový airbag. Airbag je uložen ve středové části opěradla sedadla řidiče. Je označen **CENTER AIRBAG**.
- Když je režim napájení v poloze ZAPNUTO, elektronická řídicí jednotka neustále monitoruje informace o různých snímačích nárazů, snímačích v sedadlech a zámcích, aktivátorech airbagů, napínačích bezpečnostních pásů a další informace o vozidle. Jednotka je schopna v případě nárazu tyto informace zaznamenat.
- Automatické napínače bezpečnostních pásů pro přední sedadla a krajní zadní sedadla.
- Snímače nárazu, které mohou detekovat mírný až silný čelní nebo boční náraz.
- Kontrolka na obložení konzoly, která vás upozorní, že došlo k odpojení čelního airbagu spolujezdce vepředu.
- Kontrolku na přístrojové desce, která vás upozorní na možný problém se systémem airbagů nebo napínači bezpečnostních pásů.
- Snímače tlaku, které mohou detekovat mírný až silný boční náraz.



## ■ Důležitá fakta ohledně airbagů

Airbagy mohou představovat vážná nebezpečí. Aby splnily svůj úkol, musí se airbagy naplnit velkou silou. Proto i když airbagy pomáhají zachraňovat životy, mohou způsobit popáleniny, poškrábání nebo jiná menší zranění, někdy dokonce i smrtelná, v případě, že cestující nejsou správně připoutáni bezpečnostními pásy a nesedí správně.

**Co musíte udělat:** Vždy se správně připoutejte bezpečnostním pásem a sedte vzpřímeně co nejdále od volantu tak, abyste měli vozidlo plně pod kontrolou. Spolujezdec musí své sedadlo posunout co možná nejdále od palubní desky.

Pamatujte však, že žádný bezpečnostní systém nemůže předejít všem zraněním nebo smrti při vážné nehodě, dokonce i když jste správně připoutáni a dojde k naplnění airbagů.

### **Mezi sebe a přední airbag nepokládejte žádné těžké nebo ostré předměty.**

Převážení těžkých nebo ostrých předmětů na vašem klíně nebo jízda s dýmkou nebo jiným ostrým předmětem ve vašich ústech může v případě, že dojde k naplnění čelního airbagu, vést ke zraněním.

**Na kryty čelního airbagu, kolenního airbagu řidiče a kolenního airbagu předního spolujezdce nepřípevňujte ani nepokládejte žádné předměty.** Předměty na krytech nosoucích označení **SRS AIRBAG** by mohly narušit správnou funkci airbagů, nebo by při naplnění airbagů mohly být vymrštěny uvnitř vozidla a někoho poranit.

## ▶▶ Důležitá fakta ohledně airbagů

Airbagy se nepokoušejte deaktivovat. Airbagy a bezpečnostní pásy společně zajišťují nejlepší ochranu.

Během jízdy držte ruce a ramena mimo oblast otevření čelního airbagu tak, že se budete držet obě strany volantu. Nedávejte paži přes kryt airbagu.

## Typy airbagů

Vaše vozidlo je vybaveno pěti typy airbagů:

- **Čelní airbagy:** Airbagy před sedadly řidiče a předního spolujezdce.
- **Kolenní airbagy:** Airbagy pod sloupkem řízení a odkládací schránkou.
- **Středový airbag:** Airbag ve středové části opěradla sedadla řidiče.
- **Boční airbagy:** Airbagy v opěradlech sedadla řidiče, předního spolujezdce a krajních zadních sedadel.
- **Boční hlavové airbagy:** Airbagy se nacházejí nad bočními okny.

Každý z nich je popsán na následujících stránkách.

## Čelní airbagy (SRS)

Čelní airbagy SRS se naplní při mírné až silné čelní srážce, aby pomohly ochránit hlavu a hrudník řidiče anebo spolujezdce.

Název **SRS** (doplňkový zádržný systém) naznačuje, že airbagy bezpečnostní pásy nenahrazují, jsou pouze jejich doplňkem. Bezpečnostní pásy jsou primárním zádržným systémem cestujících.

### Umístění pouzder

Čelní airbagy jsou uloženy ve středu volantu na straně řidiče a v palubní desce na straně spolujezdce. Oba airbagy jsou označeny nápisem **SRS AIRBAG**.

### Typy airbagů

Airbagy se mohou naplnit, kdykoli je režim napájení v poloze ZAPNUTO.

Po naplnění airbagu při nehodě můžete vidět malé množství kouře. Ten vzniká při spalovacím procesu ve vyvíječi plynu a není škodlivý. Lidé s onemocněním dýchacích cest mohou pocítit dočasné obtíže. Pokud k tomu dojde, bezpečným způsobem co nejdříve opusťte vozidlo.

## ■ Funkce

Čelní airbagy jsou navrženy tak, aby se naplnily při mírných až silných čelních srážkách. Když vozidlo prudce zpomalí, snímače vyšlou do řídicí jednotky informaci, která spustí naplnění jednoho nebo obou čelních airbagů.

K čelní srážce může dojít přímo, v určitém úhlu mezi dvěma vozidly, nebo když vozidlo narazí do stojícího objektu, jako je například betonová zeď.

## ■ Jak čelní airbagy fungují

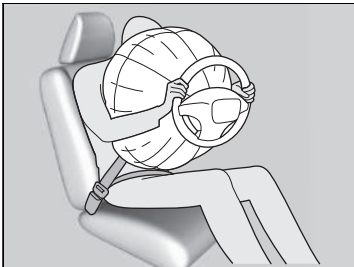

Bezpečnostní pás zadržuje váš trup, čelní airbagy zajišťují doplňkovou ochranu pro vaši hlavu a hrudník.

Čelní airbagy se okamžitě vyfouknou, aby nepřekážely řidiči v rozhledu nebo aby řidič mohl dál řídit a používat ovládací prvky.

Celkový čas potřebný pro naplnění a vyprázdnění je tak krátký, že většina cestujících aktivaci airbagů ani nezaregistruje, dokud je neuvídí ležet před sebou.

### ■ Kdy by se čelní airbagy neměly aktivovat

**Drobné čelní srážky:** Čelní airbagy jsou navrženy k tomu, aby doplňovaly bezpečnostní pásy a pomáhaly zachraňovat životy, neslouží ale k prevenci drobných odřenin nebo dokonce zlomenin kostí, ke kterým může dojít při mírných až silných čelních srážkách.

**Boční nárazy:** Čelní airbagy mohou zajistit ochranu, když náhlé zpomalení způsobí pohyb řidiče nebo spolujezdce směrem k přední části vozidla. Boční airbagy a boční hlavové airbagy byly navrženy speciálně k tomu, aby pomohly snížit závažnost zranění, ke kterým může dojít při mírných až silných bočních nárazech při pohybu řidiče nebo spolujezdce na stranu vozidla.

**Nárazy zezadu:** Opěrky hlavy a bezpečnostní pásy jsou vaší nejlepší ochranou při nárazu zezadu. Čelní airbagy nemohou zajistit žádnou výraznou ochranu a nejsou navrženy tak, aby došlo k jejich aktivaci při takových srážkách.

**Převrácení:** Při převrácení vozidla nabízejí nejlepší ochranu bezpečnostní pásy a boční airbagy. Protože čelní airbagy by mohly zajistit jen malou nebo dokonce žádnou ochranu, nejsou navrženy tak, aby došlo k jejich aktivaci při převrácení vozidla.

### ■ Kdy k aktivaci čelních airbagů dojde při minimálním nebo žádném viditelném poškození

Protože systém airbagů reaguje na náhlé zpomalení, silný náraz do rámu vozidla nebo zavěšení kol může způsobit aktivaci jednoho nebo více airbagů. Jedná se například o nájezd na patník, okraj díry nebo jiný nízký, upevněný předmět, který způsobí náhlé zpomalení podvozku vozidla. Protože k nárazu dochází zespodu vozidla, poškození nemusí být ihned patrné.

### ■ Kdy k aktivaci čelních airbagů nemusí dojít, přestože se vnější poškození může zdát vážné

Jelikož deformační části karoserie při nehodě absorbují energii srážky, rozsah viditelného poškození nemusí vždy být známkou správného fungování airbagů. Ve skutečnosti některé srážky mohou způsobit vážné poškození, avšak bez aktivace airbagu, protože airbagů by nebylo zapotřebí nebo by nezajistily ochranu, i kdyby došlo k jejich aktivaci.

## ■ Systém vypnutí čelního airbagu spolujezdce

Je-li nutné umístit dětský zádržný systém orientovaný vzad na místo předního spolujezdce, musíte pomocí zabudovaného klíče ručně vypnout systém čelního airbagu spolujezdce.

### ■ Vypínač čelního airbagu spolujezdce

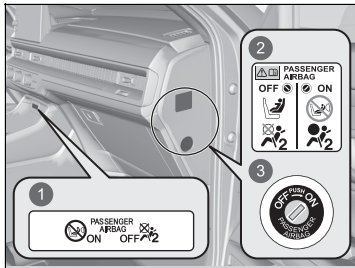

- 1 Kontrolka **ON/OFF** čelního airbagu spolujezdce
- 2 Výstražný štítek systému
- 3 Spínač **ON/OFF**

Je-li spínač **ON/OFF** předního airbagu spolujezdce v poloze:

**OFF:** Čelní airbag spolujezdce je vypnutý. Při čelním nárazu, při kterém dojde k naplnění čelního airbagu řidiče, se čelní airbag spolujezdce nenaplní.

Pro připomenutí zůstane svítit kontrolka vypnutí čelního airbagu spolujezdce.

**ON:** Čelní airbag spolujezdce je zapnutý. Kontrolka zapnutého čelního airbagu spolujezdce se rozsvítí a zůstane svítit po dobu přibližně 60 sekund.

### ▶▶ Systém vypnutí čelního airbagu spolujezdce

## ▲ VÝSTRAHA

Systém čelního airbagu spolujezdce je nutné vypnout, je-li nevyhnutelné umístit dětský zádržný systém orientovaný vzad na místo spolujezdce.

Pokud se čelní airbag spolujezdce naplní, může zasáhnout dětský zádržný systém orientovaný vzad silou dostatečnou k tomu, aby kojenci způsobil vážné nebo smrtelné zranění.

## ▲ VÝSTRAHA

Systém čelního airbagu spolujezdce nezapomeňte zapnout, pokud dětský zádržný systém orientovaný vzad na místě spolujezdce nepoužíváte.

Ponecháte-li systém předního airbagu spolujezdce vypnutý, může při srážce dojít k vážnému nebo smrtelnému zranění.

## ■ Chcete-li vypnout systém čelního airbagu spolujezdce

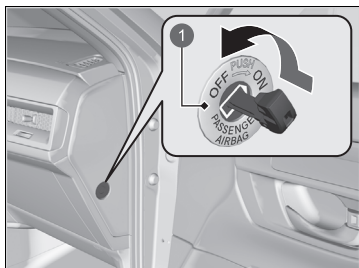

- 1 Spínač **ON/OFF** čelního airbagu spolujezdce

1. Zatáhněte parkovací brzdu a nastavte režim napájení na VOZIDLO VYPNUTO.
2. Otevřete dveře spolujezdce.
3. Zabudovaný klíč zasuňte do spínače **ON/OFF** čelního airbagu spolujezdce.  
► Spínač se nachází na bočním panelu u přístrojové desky na straně spolujezdce.
4. Zabudovaný klíč otočte do polohy **OFF** (vypnuto) a vytáhněte jej ze spínače.

## ■ Kontrolka vypnutí čelního airbagu spolujezdce

Jestliže je systém čelního airbagu spolujezdce zapnutý, kontrolka zhasne několik sekund po přepnutí režimu napájení do polohy ZAPNUTO .

Je-li systém čelního airbagu spolujezdce vypnutý, kontrolka zůstane svítit, nebo na okamžik zhasne a znovu se rozsvítí.

## ►► Chcete-li vypnout systém čelního airbagu spolujezdce

### POZNÁMKA

- K otočení spínače **ON/OFF** čelního airbagu spolujezdce použijte klíč zabudovaný ve vozidle. Pokud použijete jiný klíč, může dojít k poškození spínače, nebo systém čelního airbagu spolujezdce nemusí fungovat správně.
- Je-li klíč ve spínači **ON/OFF** čelního airbagu spolujezdce, nezavírejte dveře ani zabudovaný klíč nadměrně nezatažujte. Mohlo by dojít k poškození vypínače nebo klíče.

Důrazně doporučujeme, abyste dětský zádržný systém orientovaný vzad nemontovali na sedadlo spolujezdce.

► **Ochrana kojenců** Str. 88

Je vaší odpovědností nastavit vypínač systému čelního předního airbagu spolujezdce na **OFF**, když dětský zádržný systém orientovaný vzad umístíte na sedadlo spolujezdce.

Pokud dětský zádržný systém orientovaný vzad není na sedadle spolujezdce používán, systém znovu zapněte.

## ■ Štítek systému vypnutí čelního airbagu spolujezdce

Štítek se nachází na bočním panelu u přístrojové desky na straně předního spolujezdce.



- 1 Kojenec v dětském zádržném systému orientovaném vzad: Může jet vpředu, je-li to nevyhnutelné
- 2 Nesmí jet vpředu
- 3 Čelní airbag spolujezdce je: Aktivní
- 4 Neaktivní

## Kolenní airbagy

Kolenní airbagy SRS se naplní při mírné až silné čelní srážce, aby pomohly udržet řidiče nebo předního spolujezdce ve správné poloze a pomohly maximálně využít výhody poskytované dalšími bezpečnostními funkcemi vozidla.

Název **SRS** (doplňkový zadržný systém) naznačuje, že airbag bezpečnostní pásy nenahrazuje, je pouze jejich doplňkem. Bezpečnostní pásy jsou primárním zadržným systémem cestujících.

### Umístění pouzder

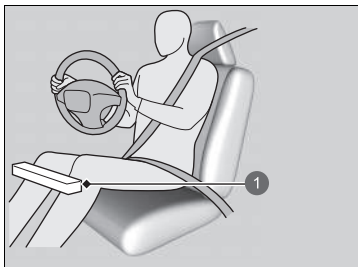

1 Umístění kolenního airbagu řidiče

Kolenní airbag řidiče je uložen pod sloupkem řízení a kolenní airbag předního spolujezdce pod odkládací schránkou.

Oba jsou označeny nápisem **SRS AIRBAG**.

### Kolenní airbagy

Na kolenní airbag ani do jeho blízkosti nepřipevňujte žádná příslušenství, neboť by mohla bránit správné funkci airbagu nebo dokonce někoho poranit při naplnění airbagu.

Řidič ani přední spolujezdec by neměli odkládat žádné předměty pod sedadlo ani na zem za nohy. Předměty mohou znemožnit správnou aktivaci airbagu v případě mírné až silné čelní srážky a mohou mít za následek nedostatečnou ochranu.



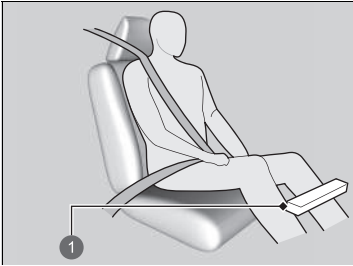

- 1 Umístění kolenního airbagu spolujezdce

## ■ Funkce

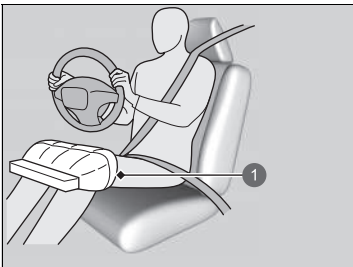

- 1 Aktivovaný kolenní airbag řidiče

Kolenní airbag řidiče a předního spolujezdce se aktivují současně s airbagem řidiče, respektive předního spolujezdce.

Kolenní airbag se může naplnit i samostatně v případě, kdy srážka není silná natolik, aby došlo k aktivaci čelního airbagu.

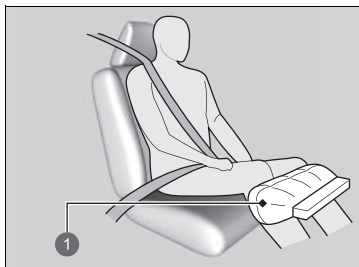

1 Aktivovaný kolenní airbag spolujezdce

### ■ Kdy k aktivaci kolenních airbagů dojde při minimálním nebo žádném viditelném poškození

Protože systém airbagů reaguje na náhlé zpomalení, silný náraz do rámu vozidla nebo zavěšení kol může způsobit aktivaci jednoho nebo více airbagů.

Jedná se například o nájezd na patník, okraj díry nebo jiné nízké, pevné předměty, který způsobí náhlé zpomalení podvozku vozidla. Protože k nárazu dochází zespodu vozidla, poškození nemusí být ihned patrné.

### ■ Kdy k aktivaci kolenních airbagů nemusí dojít, přestože se vnější poškození může zdát vážné

Jelikož deformační části karoserie při nehodě absorbují energii srážky, rozsah viditelného poškození nemusí vždy být známkou správného fungování airbagů. Ve skutečnosti některé srážky mohou způsobit vážné poškození, avšak bez aktivace airbagu, protože airbagů by nebylo zapotřebí nebo by nezajistily ochranu, i kdyby došlo k jejich aktivaci.

## Středový airbag

Středový airbag je určen pro ochranu hlavy řidiče a předního spolujezdce při mírném až silném bočním nárazu.

### Umístění pouzdra

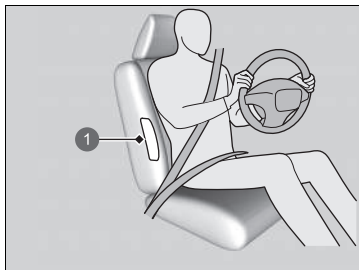

1 Umístění středového airbagu

Středový airbag je uložen ve středové části opěradla sedadla řidiče.

Je označen **CENTER AIRBAG**.

### Funkce

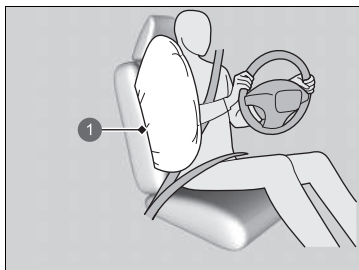

1 Středový airbag

Pokud snímače detekují mírný až silný boční náraz, řídicí jednotka odešle signál k aktivaci středového airbagu.

### Středový airbag

Zajistěte, abyste vy a přední spolujezdec vždy seděli vzpřímeně. Naklánění do dráhy středového airbagu může zabránit správné aktivaci airbagu a zvýšit nebezpečí vážného zranění.

Na středový airbag a do jeho blízkosti nepřípevňujte žádná příslušenství. Mohla by překážet správné funkci airbagu nebo někoho poranit při naplnění airbagu.

Neotevírejte víko odkládacího prostoru konzoly za jízdy.

Kryt opěradla sedadla řidiče nezakrývejte a nevyměňujte jej, aniž byste se poradili s dealerem.

Nesprávná výměna nebo zakrytí krytů opěradla sedadla řidiče může zabránit správnému naplnění středového airbagu při bočním nárazu.

### ■ Kdy dojde k aktivaci středového airbagu při minimálním nebo žádném viditelném poškození

Protože systém airbagů reaguje na náhlé zrychlení, silný náraz do strany rámu vozidla může způsobit aktivaci středového airbagu. V takových případech může vzniknout malé nebo dokonce žádné poškození, avšak snímače bočního nárazu detekovaly náraz dost silný k tomu, aby airbag aktivovaly.

### ■ Kdy k aktivaci středového airbagu nemusí dojít, přestože se viditelné poškození může zdát vážné

Je možné, že se středový airbag neaktivuje během nárazu, při kterém dojde k evidentně vážnému poškození. To se může stát, pokud bod nárazu nastal na konci přední nebo zadní části vozidla nebo pokud deformační části karoserie vozidla absorbovaly většinu energie nárazu. Ani v jednom případě není středový airbag zapotřebí, a i kdyby došlo k jeho aktivaci, nezajistil by ochranu.

## Boční airbagy

Boční airbagy pomáhají chránit trup a pánev řidiče, předního spolujezdce nebo cestujícího na krajním zadním sedadle při mírném až silném bočním nárazu.

### Umístění pouzder

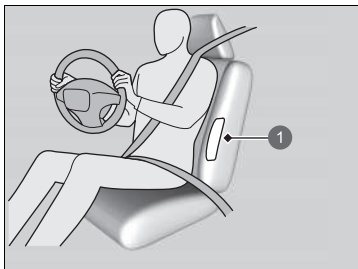

1 Umístění bočního airbagu



1 Umístění bočního airbagu

Boční airbagy jsou uloženy ve vnějším okraji opěradel sedadel řidiče, spolujezdce a zadních vnějších sedadel.

Všechny jsou označeny **SIDE AIRBAG**.

### Boční airbagy

Na boční airbagy a do jejich blízkosti nepripevňujte žádná příslušenství. Mohly by překážet správné funkci airbagů nebo někoho poranit při naplnění airbagu.

## Funkce

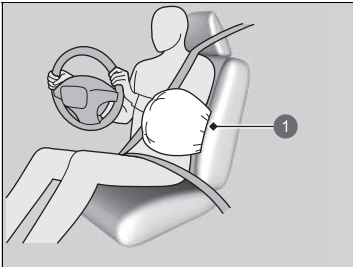

1 Aktivovaný boční airbag

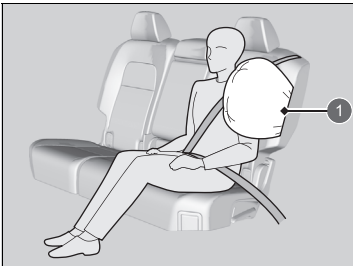

1 Aktivovaný boční airbag

Pokud snímače detekují mírný až silný boční náraz, řídicí jednotka odešle signál bočnímu airbagu na straně nárazu, aby se okamžitě naplnil.

### ■ Kdy dojde k aktivaci bočního airbagu při minimálním nebo žádném viditelném poškození

Protože systém airbagů reaguje na náhlé zrychlení, silný náraz do strany rámu vozidla může způsobit aktivaci bočního airbagu. V takových případech může vzniknout malé nebo dokonce žádné poškození, avšak snímače bočního nárazu detekovaly náraz dost silný k tomu, aby airbag aktivovaly.

## Boční airbagy

Kryty opěradel sedadel nezakrývejte a nevyměňujte je, aniž byste se poradili s dealerem. Nesprávná výměna nebo zakrytí krytů opěradel sedadel může zabránit správnému naplnění bočních airbagů při bočním nárazu vašeho vozidla.

Nedovolte spolujezdci, aby se opíral do strany s hlavou v oblasti aktivace bočního airbagu. Naplňující se boční airbag může udeřit velkou silou a vážně spolujezdce zranit.

Aktivace bočních airbagů je řízena snímačem tlaku uvnitř obou předních dveří. Poškození nebo změny vnitřních či vnějších částí dveří mohou negativně ovlivnit aktivaci bočních airbagů. Před výměnou nebo opravami předních dveří kontaktujte autorizované dealerství.

■ **Kdy k aktivaci bočního airbagu nemusí dojít, přestože se viditelné poškození může zdát vážné**

Je možné, že se boční airbag neaktivuje během nárazu, při kterém dojde k evidentně vážnému poškození. To se může stát, pokud k nárazu došlo na konci přední nebo zadní části vozidla nebo pokud deformační části karoserie vozidla absorbovaly většinu energie nárazu. Ani v jednom případě není boční airbag zapotřebí, a i kdyby došlo k jeho aktivaci, nezajistil by ochranu.



## Boční hlavové airbagy

Boční hlavové airbagy pomáhají chránit hlavu řidiče a spolujezdců na krajních sedadlech při mírném až silném bočním nárazu.

### Umístění pouzder

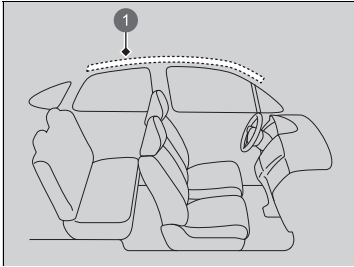

- 1 Umístění bočního hlavového airbagu

Boční hlavové airbagy se nacházejí ve stropě nad bočními okny na obou stranách vozidla.

### Boční hlavové airbagy

Boční hlavové airbagy jsou neúčinnější, když je cestující správně připoután bezpečnostním pásem a sedí vzpřímeně opřený o sedadlo.

Na boční okna nebo střešní sloupky nepřipevňujte žádné předměty, protože by mohly ovlivnit správnou funkci bočních hlavových airbagů.

Na věšák na oděvy nezavěšujte ramínko ani těžké předměty. Mohlo by to vést ke zranění v případě, že se boční airbag naplní.

## ■ Funkce

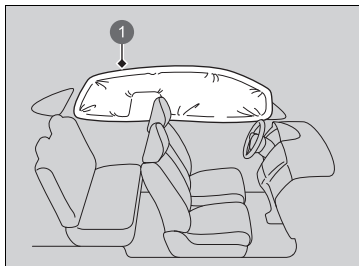

Boční hlavový airbag je navržen tak, aby se aktivoval při mírném až silném bočním nárazu.

① Aktivovaný boční hlavový airbag

### ■ Kdy dojde k aktivaci bočních hlavových airbagů při čelní srážce

Jeden nebo oba boční hlavové airbagy se mohou aktivovat při mírné nebo silné čelní srážce pod úhlem.

## Kontrolky systému airbagů

Dojde-li k problému se systémem airbagů, rozsvítí se kontrolka SRS a v informačním rozhraní řidiče se zobrazí zpráva.

### Kontrolka doplňkového zádržného systému (SRS)



#### ■ Když je režim napájení nastaven do polohy ZAPNUTO

Kontrolka se rozsvítí na několik sekund a poté zhasne. To znamená, že systém funguje správně.

Pokud se kontrolka rozsvítí kdykoli jindy nebo se nerozsvítí vůbec, nechte systém co nejdříve zkontrolovat u dealera. Pokud to neuděláte, airbagy a napínače bezpečnostních pásů nemusí fungovat správně, až to bude zapotřebí.

### ☒ Kontrolka doplňkového zádržného systému (SRS)

#### ⚠ VÝSTRAHA

Pokud kontrolku SRS ignorujete, může dojít k vážnému nebo smrtelnému zranění z důvodu, že systémy airbagů nebo napínače nefungují správně.

Pokud vás kontrolka SRS upozorní na možný problém, nechte své vozidlo co nejdříve zkontrolovat u dealera.

#### ⚠ VÝSTRAHA

Pokud se kontrolka SRS rozsvítí, dětský zádržný systém orientovaný vzad ihned ze sedadla spolujezdce demontujte. I když byl čelní airbag spolujezdce vypnut, kontrolku SRS nesmíte ignorovat.

V systému SRS mohlo dojít k závadě, která může způsobit zapnutí předního airbagu a způsobit vážné nebo smrtelné zranění.

## ■ Kontrolka vypnutí čelního airbagu spolujezdce



### ■ Kdy se kontrolka vypnutí airbagu spolujezdce rozsvítí

Kontrolka zůstane svítit, dokud bude systém čelního airbagu spolujezdce vypnutý.

Pokud není dětský zádržný systém orientovaný vzad na sedadle spolujezdce používán, systém znovu ručně zapněte. Kontrolka by měla zhasnout.

## Péče o airbagy

Sami nemusíte a neměli byste provádět žádnou údržbu nebo výměny součástí systému kteréhokoli airbagu. Své vozidlo nechte zkontrolovat u dealera v následujících situacích:

### ■ Pokud došlo k aktivaci airbagů

Pokud došlo k aktivaci airbagů, je nutné vyměnit řídicí jednotku a ostatní související díly. Stejně tak pokud došlo k aktivaci napínače bezpečnostního pásu, je nutné jej vyměnit.

### ■ Pokud došlo k mírné až silné srážce vozidla

I když nedošlo k naplnění airbagů, nechte svého dealera prohlédnout následující: napínače bezpečnostních pásů předních a krajních zadních sedadel a každý bezpečnostní pás, který byl zapnutý v době srážky.

#### ✘ Péče o airbagy

Demontáž součástí airbagů z vozidla je zakázána.

V případě poruchy, vyřazení z provozu, nebo po naplnění airbagu/aktivaci napínače bezpečnostního pásu požádejte o opravu airbagu kvalifikovaný personál.

Nedoporučujeme používat součásti airbagů z jiných vozidel, včetně airbagu, napínačů, snímačů a řídicí jednotky.

## O brzdovém systému po srážce

Po aktivaci systému airbagů při detekované srážce tento systém zároveň aktivuje brzdy a omezí pohon s cílem zmírnit poškození při druhotné srážce.

### Podmínky pro aktivaci

Brzdový systém po srážce se aktivuje tehdy, když se systém airbagů nebo automatické napínače bezpečnostních pásů aktivují vlivem čelní srážky nebo bočního nárazu. Ovšem neaktivuje se v případě poškození součástí systému.

### Podmínky pro vypnutí

Po aktivaci brzdového systému po srážce se systém vypne při splnění některé z následujících podmínek.

- Vozidlo stojí.
- Po uvolnění plynového pedálu sešlápnete pedál.

### Brzdový systém po srážce

Tento systém nemusí být schopen za všech situací zmírnit poškození při druhotné srážce. Jeho účinnost závisí na okolnostech při srážce.

Když dojde ke srážce, zkontrolujte své okolí a vozidlo opatrně zaparkujte na bezpečném místě.

## Ochrana dětských cestujících

Každý rok je při autonehodách mnoho dětí vážně nebo smrtelně zraněno, protože nejsou správně připoutané nebo nejsou připoutané vůbec. Hlavní příčinou úmrtí dětí do věku 12 let jsou ve skutečnosti dopravní nehody.

Abyste snížili počet dětských úmrtí a zranění, musí být kojenci a děti během jízdy ve vozidle správně připoutáni.

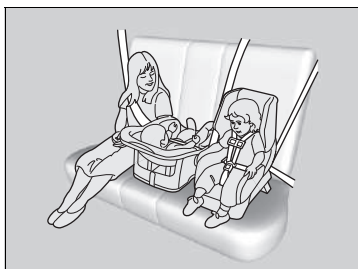

Děti musí sedět správně připoutané na zadním sedadle. Vedou k tomu následující důvody:

- Naplňující se čelní nebo boční airbag může vážně nebo smrtelně zranit dítě sedící na předním sedadle.
- Dítě na předním sedadle bude mnohem pravděpodobněji zasahovat do řídicího schopnosti ovládat vozidlo.
- Statistiky ukazují, že děti každého věku jsou ve větším bezpečí, pokud jsou správně připoutány na zadním sedadle.

### ☒ Ochrana dětských cestujících

Sluneční clona předního spolujezdce

## ⚠ VÝSTRAHA



**NIKDY nepoužívejte dětský zádržný systém orientovaný vzad na sedadle chráněném AKTIVNÍM AIRBAGEM, protože by mohlo dojít k VÁŽNÉMU nebo SMRTELNÉMU ZRANĚNÍ DÍTĚTE.**

## ⚠ VÝSTRAHA

Děti, které nejsou připoutány nebo jsou připoutány nesprávně, mohou být při nehodě vážně nebo smrtelně zraněny.

Každé dítě, které je příliš malé pro použití bezpečnostního pásu, musí být připoutáno v dětském zádržném systému. Větší dítě musí být správně připoutáno bezpečnostním pásem, v případě potřeby s použitím podsedačky.

- Dítě nikdy nedržte na klíně, protože tak není možné je uchránit v případě srážky.
- Bezpečnostním pásem nepoutejte sebe s dítětem. Při nehodě by se pás zatlačil hluboko do těla dítěte a způsobil by mu vážná nebo smrtelná zranění.
- Nikdy nenechte dvě děti použít stejný bezpečnostní pás. Při nehodě by mohlo dojít k jejich velmi vážnému zranění.
- Kterékoli dítě, které je pro zapnutí bezpečnostního pásu příliš malé, musí být správně připoutáno ve schváleném dětském zádržném systému, který je správně připevněn k vozidlu pomocí bezpečnostního pásu nebo zádržného systému.

#### ► Ochrana dětských cestujících

V mnoha zemích zákon vyžaduje, aby děti ve věku 12 let a mladší a děti menší než 150 cm byly řádně připoutány na zadním sedadle.

V mnoha zemích je vyžadováno používat pro přepravu dětí na kterémkoli sedadle cestujících oficiálně schválený a vhodný dětský zádržný systém. Ověřte si místní zákonné požadavky.

Doporučujeme dětské zádržné systémy vyhovující normě OSN č. 44 nebo č. 129 nebo předpisům daných zemí.

► **Výběr dětského zádržného systému** Str. 91



- Nedovolte dětem, aby ovládaly dveře, okna nebo prováděly nastavení sedadel.
- Děti neponechávejte ve vozidle bez dozoru, obzvláště ne v horkém počasí, kdy teplota uvnitř vozidla může způsobit jejich smrt. Navíc by mohly aktivovat ovládací prvky vozidla a způsobit neočekávaný pohyb vozidla.

#### ☒ Ochrana dětských cestujících

**VÝSTRAHA:** Tlačítkem zamknutí elektricky ovládaného okna dětem zabraňte okna otevírat. Použití této funkce zabrání dětem hrát si s okny, což by je mohlo vystavit nebezpečí nebo odvést pozornost řidiče.

#### ☒ Otevírání/zavírání elektricky ovládaných oken

Str. 223

**VÝSTRAHA:** Klíč zapalování vždy vezměte s sebou, pokud vozidlo necháváte bez dozoru, ať už samotné nebo s ostatními cestujícími.

Ve vozidle je na sluneční cloně na straně spolujezdce umístěn výstražný štítek s varováním před nebezpečím, které může způsobit čelní airbag, s upozorněním na bezpečnost dětí.

Pokyny na tomto štítku si přečtěte a dodržujte.

#### ☒ Bezpečnostní štítky Str. 114

## Bezpečnost kojenců a malých dětí

### ■ Ochrana kojenců

Kojenec musí být vždy správně připoután v dětském zádržném systému orientovaném vzad, dokud nedosáhne hmotnostního nebo výškového limitu udávaného výrobcem dětského zádržného systému pro sedadlo.

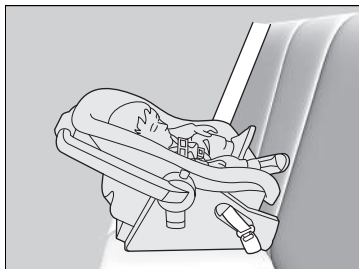

#### ■ Umístění dětského zádržného systému orientovaného vzad

Dětské zádržné systémy musí být umístěny a připevněny na zadním sedadle.

- Doporučujeme posunout neobsazené sedadlo předního spolujezdce zcela dopředu a instalovat dětský zádržný systém přímo za něj.
- Zkontrolujte, zda mezi dětským zádržným systémem a sedadlem před dětskou sedačkou nedochází ke kontaktu. Je-li k dispozici, můžete si rovněž opatřit dětský zádržný systém orientovaný vzad menších rozměrů.

### ► Ochrana kojenců

#### ▲ VÝSTRAHA

Montáž dětského zádržného systému orientovaného vzad na přední sedadlo může při naplnění čelního airbagu spolujezdce vést k vážnému nebo smrtelnému zranění.

Dětský zádržný systém orientovaný vzad vždy umístěte na zadní sedadlo, nikoli na přední sedadlo.

Je-li dětský zádržný systém orientovaný vzad správně namontován, může bránit posunutí sedadla řidiče či předního spolujezdce zcela vzad nebo také zajištění jejich sedadla v požadované poloze.

#### ☒ Ochrana kojenců

Mnoho odborníků doporučuje používat dětský zádržný systém orientovaný vzad až do dvou let věku dítěte, pokud jsou výška a hmotnost dítěte vhodné pro dětský zádržný systém orientovaný vzad.

Dětské zádržné systémy orientované vzad nikdy neinstalujte do polohy orientované vpřed.

Před montáží si vždy prostudujte pokyny výrobce dětského zádržného systému.

Pokud se čelní airbag spolujezdce naplní, může zasáhnout dětský zádržný systém orientovaný vzad velkou silou, která může systém uvolnit nebo jej zasáhnout a způsobit dítěti velmi vážné zranění.

Je-li naprosto nevyhnutelné namontovat dětský zádržný systém orientovaný vzad na místo spolujezdce, ručně vypněte systém čelního airbagu spolujezdce.

#### ☒ **Systém vypnutí čelního airbagu spolujezdce**

Str. 67

## ■ Ochrana malých dětí

Pokud dítě překročilo limity výšky a váhy pro použití dětského zádržného systému orientovaného vzad, musí být správně zajištěno v dětském zádržném systému orientovaném vpřed, dokud nepřekročí limit výšky a váhy i pro tento systém.

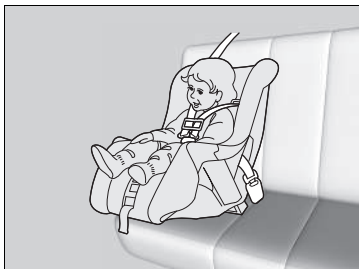

### ■ Umístění dětského zádržného systému orientovaného vpřed

Důrazně doporučujeme, abyste dětský zádržný systém orientovaný vpřed umístili na zadní sedadlo.

Umístění dětského zádržného systému orientovaného vpřed na přední sedadlo může být nebezpečné. Zadní sedadlo je pro dítě nejbezpečnějším místem.

## ►► Ochrana malých dětí

### ▲ VÝSTRAHA

Montáž dětského zádržného systému orientovaného vpřed na přední sedadlo může při naplnění čelního airbagu vést k vážnému nebo smrtelnému zranění dítěte.

Pokud musíte dětský zádržný systém orientovaný vpřed umístit na přední sedadlo, posuňte sedadlo vozidla co nejvíce dozadu a dítě správně připoutejte.

Seznamte se se zákony a předpisy týkajícími se používání dětského zádržného systému v zemi, ve které řídíte, a řiďte se pokyny výrobce dětského zádržného systému.

## ■ Výběr dětského zádržného systému

Některé dětské zádržné systémy jsou kompatibilní s dolním ukotvením. Některé mají tuhý typ konektoru, jiné pružný. Oba typy lze použít stejně snadno. Některé stávající a dříve pořízené dětské zádržné systémy lze namontovat pouze pomocí bezpečnostního pásu. Bez ohledu na zvolený typ postupujte podle pokynů výrobce pro použití a údržbu dětského zádržného systému, stejně jako podle pokynů v této příručce. Dodržujte doporučená data expirace. Správná montáž je klíčem k maximální bezpečnosti vašeho dítěte.

Pružný typ nemusí být ve vaší zemi k dispozici.

Na místech k sezení a ve vozidlech, která nejsou vybavena dolním ukotvením, dětský zádržný systém zajistěte z důvodu dalšího zabezpečení pomocí bezpečnostního pásu a horního upevňovacího pásu. To proto, že všechny dětské zádržné systémy musí být zajištěny bezpečnostním pásem, pokud není používán systém dolního ukotvení. Výrobce dětského zádržného systému může navíc doporučit, aby byl k zajištění dětského zádržného systému ISOFIX použit bezpečnostní pás, jakmile dítě dosáhne předepsané hmotnosti. Prostudujte si uživatelskou příručku dětského zádržného systému ohledně pokynů pro správnou instalaci.

## ■ Důležité faktory při volbě dětského zádržného systému

Dbejte, aby dětský zádržný systém splňoval následující tři požadavky:

- Dětský zádržný systém je správného typu a velikosti pro dané dítě.
- Dětský zádržný systém je správného typu pro dané místo k sezení.
- Dětský zádržný systém vyhovuje bezpečnostní normě. Doporučujeme dětské zádržné systémy vyhovující normě OSN č. 44 nebo č. 129 nebo předpisům daných zemí. Na systému hledejte homologační značku a prohlášení výrobce o způsobilosti na balení.

## ▶▶ Výběr dětského zádržného systému

Montáž dětského zádržného systému kompatibilního s dolním ukotvením je jednoduchá.

Dětské zádržné systémy kompatibilní s dolním ukotvením byly vyvinuty k tomu, aby zjednodušily montážní postup a snížily pravděpodobnost zranění způsobených nesprávnou montáží.

## ■ Normy pro dětské zádržné systémy

Jestliže dětský zádržný systém (ať již typu i-Size/ISOFIX nebo typ pro upevnění bezpečnostním pásem) splňuje příslušný předpis OSN, je označen štítkem certifikace, jak je uvedeno v připojené tabulce. Před nákupem či použitím dětského zádržného systému zkontrolujte štítek certifikace a ověřte, zda je systém kompatibilní s vozidlem, zda odpovídá výšce a váze dítěte a zda splňuje příslušné předpisy OSN.

## ► Vyběr dětského zádržného systému

Příklad štítku certifikace předpisu OSN č. 44

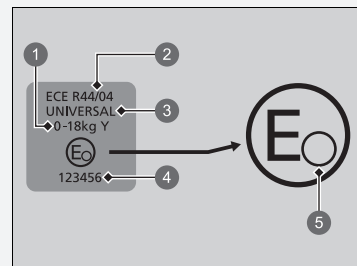

- ❶ „Hmotnostní skupina“
- ❷ Číslo předpisu
- ❸ Kategorie
- ❹ Číslo certifikátu
- ❺ Kód země

### » Výběr dětského zadržného systému

Příklad štítku certifikace předpisu OSN č. 129

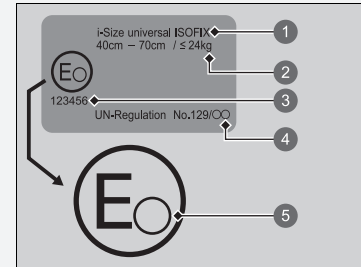

- 1 Kategorie
- 2 Údaj o výšce a váze
- 3 Číslo certifikátu
- 4 Číslo předpisu
- 5 Kód země

## Umístění instalace dětského zadržného systému

Typ s levostranným řízením

Airbag spolujezdce je ZAPNUTÝ

Airbag spolujezdce je VYPNUTÝ

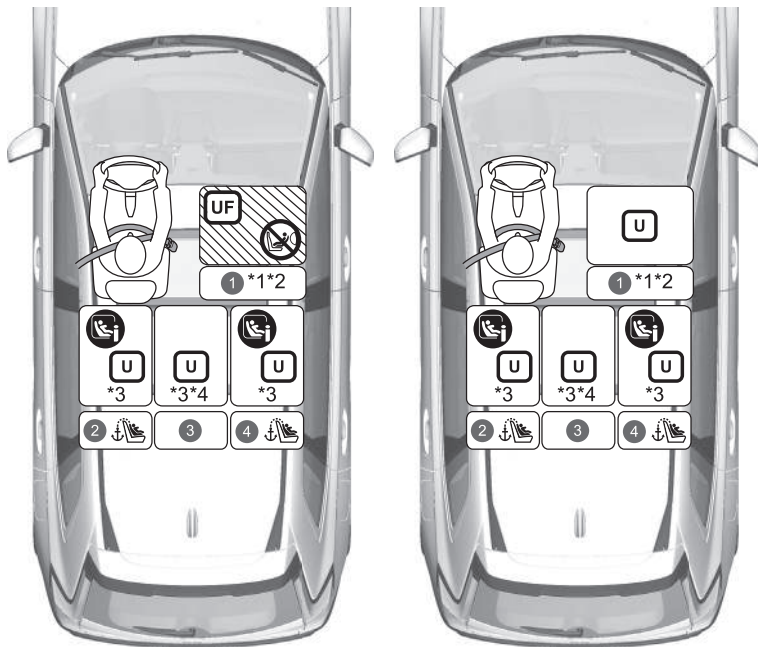

	Vhodné pro univerzální zadržné systémy instalované pomocí bezpečnostních pásů vozidla.
	Vhodné pro vpřed orientované univerzální zadržné systémy instalované pomocí bezpečnostních pásů vozidla.
	Vhodné pro dětské zadržné systémy i-Size a ISOFIX.
	Vhodné pouze pro vpřed orientované zadržné systémy.
	Nikdy nepoužívejte dětský zadržný systém orientovaný vzad.
	Sedadlo s horním ukotvením.



- \*1: Posuňte sedadlo do polohy zcela vzadu.
- \*2: Při instalaci univerzálního typu s pásem nastavte opěradlo sedadla do nejzazší přední zamknuté polohy.
- \*3: Posuňte sedadlo ve druhé řadě do polohy zcela vzadu.
- \*4: Pokud dětský zádržný systém připevníte na prostřední zadní sedadlo, nemusí být možné použít bezpečnostní pás sedadla na levé straně.
  - Pokud dětskému zádržnému systému překáží opěrka hlavy a nelze jej nainstalovat stabilně, zvedněte opěrku hlavy. Pokud lze opěrku hlavy vyjmout, vyjměte ji. Pokud opěrka hlavy překáží dětskému zádržnému systému a problém lze vyřešit zvednutím opěrky hlavy, není nutné opěrku hlavy demontovat. Upozorňujeme, že opěrku hlavy je třeba uložit do zavazadlového prostoru, aby v případě prudkého brzdění nebo srážky nebyla vymrštnuta do prostoru pro cestující.  
Po demontáži dětského zádržného systému také nezapomeňte opěrku hlavy upevnit k původnímu sedadlu a ujistit se, že je zajištěná.
  - Ovšem pokud používáte pouze podsedák, opěrku hlavy nedemontujte.
  - Pokud nemůžete dětský zádržný systém orientovaný vpřed stabilně upevnit, nastavte úhel opěradla sedadla rovnoběžně se zadní stranou, přičemž ho stále udržujte před ramenním ukotvením bezpečnostního pásu.
  - Dětské zádržné systémy s opěrným profilem lze připevnit na sedadla, kde nelze upevnit systém i-Size.

Typ s pravostranným řízením

Airbag spolujezdce je ZAPNUTÝ

Airbag spolujezdce je VYPNUTÝ

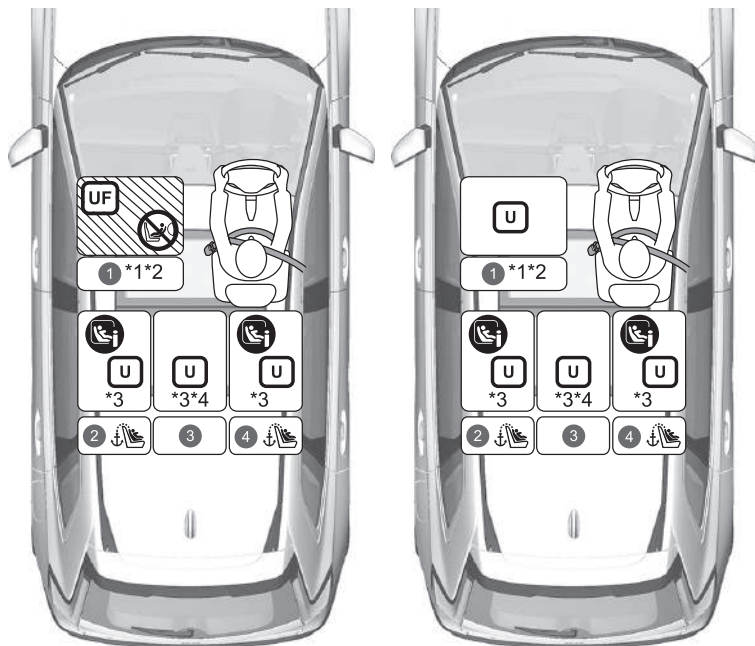

	Vhodné pro univerzální zádržné systémy instalované pomocí bezpečnostních pásů vozidla.
	Vhodné pro vpřed orientované univerzální zádržné systémy instalované pomocí bezpečnostních pásů vozidla.
	Vhodné pro dětské zádržné systémy i-Size a ISOFIX.
	Vhodné pouze pro vpřed orientované zádržné systémy.
	Nikdy nepoužívejte dětský zádržný systém orientovaný vzad.
	Sedadlo s horním ukotvením.

- \*1: Posuňte sedadlo do polohy zcela vzadu.
- \*2: Při instalaci univerzálního typu s pásem nastavte opěradlo sedadla do nejzazší přední zamknuté polohy.
- \*3: Posuňte sedadlo ve druhé řadě do polohy zcela vzadu.
- \*4: Pokud dětský zádržný systém připevníte na prostřední zadní sedadlo, nemusí být možné použít bezpečnostní pás sedadla na levé straně.
  - Pokud dětskému zádržnému systému překáží opěrka hlavy a nelze jej nainstalovat stabilně, zvedněte opěrku hlavy. Pokud lze opěrku hlavy vyjmout, vyjměte ji. Pokud opěrka hlavy překáží dětskému zádržnému systému a problém lze vyřešit zvednutím opěrky hlavy, není nutné opěrku hlavy demontovat. Upozorňujeme, že opěrku hlavy je třeba uložit do zavazadlového prostoru, aby v případě prudkého brzdění nebo srážky nebyla vymrštnuta do prostoru pro cestující.  
Po demontáži dětského zádržného systému také nezapomeňte opěrku hlavy upevnit k původnímu sedadlu a ujistit se, že je zajištěná.
  - Ovšem pokud používáte pouze podsedák, opěrku hlavy nedemontujte.
  - Pokud nemůžete dětský zádržný systém orientovaný vpřed stabilně upevnit, nastavte úhel opěradla sedadla rovnoběžně se zadní stranou, přičemž ho stále udržujte před ramenním ukotvením bezpečnostního pásu.
  - Dětské zádržné systémy s opěrným profilem lze připevnit na sedadla, kde nelze upevnit systém i-Size.

Všechny modely

**Podrobné informace o instalaci systému CRS**

	Skupiny velikostí Hmotnost Výška postavy		Poloha a číslo sedadla					
			1		2	3	4	
			Přední spolujezdec*1		2. řada*3			
			Poloha spínače ON/OFF (zap/vyp) čelního airbagu spolujezdce		Levé	Prostřední*4	Pravé	
		ON (zapnuto)*5	OFF (vypnuto)					
Poloha sedadla vhodná pro univerzální systémy s pásy (ano/ne)	Skupina 0	Do 10 kg	Ne	Ano*2	Ano	Ano	Ano	
	Skupina 0+	Do 13 kg						
	Skupina I	9–18 kg	Ano*2		Ano	Ano	Ano	
	Skupina II	15–25 kg			Ano	Ano	Ano	
	Skupina III	22–36 kg			Ano	Ano	Ano	
Poloha sedadla i-Size (ano/ne)	≤ 150 cm		Ne	Ne	Ano	Ne	Ano	
Sedadlo vhodné pro doporučený originální dětský zádržný systém*6	Viz seznam originálních systémů CRS		Ano	Ano	Ano	Ano	Ano	
Poloha sedadla vhodná pro boční uchycení (L1/L2)	—		Ne	Ne	Ne	Ne	Ne	
Největší vhodné uchycení orientované vzad (R1/R2X/R2/R3)	Skupina 0	Do 10 kg	Ne	Ne	R3	Ne	R3	
	Skupina 0+	Do 13 kg						
	Skupina I	9–18 kg						
Největší vhodné uchycení orientované vpřed (F2X/F2/F3)	Skupina I	9–18 kg	Ne	Ne	F3	Ne	F3	
Největší vhodné uchycení podsedáku (B2/B3)	≤ 150 cm		B3	B3	B3	B3	B3	

►► Umístění instalace dětského zádržného systému

Při nákupu dětského zádržného systému zkontrolujte velikostní třídu ISOFIX nebo vlastní uchycení, zda je sedačka kompatibilní s vaším vozidlem.

Uchycení (CRF)	Popis
ISO/L1	Sedačka pro kojence orientovaná doleva (korba kočárku)
ISO/L2	Sedačka pro kojence orientovaná doprava (korba kočárku)
ISO/R1	Sedačka pro kojence orientovaná vzad
ISO/R2X	Dětské zádržné systémy orientované vzad, zmenšené
ISO/R2	Dětské zádržné systémy orientované vzad, zmenšené
ISO/R3	Dětské zádržné systémy orientované vzad, plná velikost
ISO/F2X	Dětské zádržné systémy orientované vpřed, zmenšené
ISO/F2	Dětské zádržné systémy orientované vpřed, zmenšené
ISO/F3	Dětské zádržné systémy orientované vpřed, plná výška
ISO/B2	Podsedák menší šířky orientovaný vpřed
ISO/B3	Podsedák plné šířky orientovaný vpřed

- \*1: Posuňte sedadlo do polohy zcela vzadu.
- \*2: Při instalaci univerzálního typu s pásem nastavte opěradlo sedadla do nejzazší přední zamknuté polohy.
- \*3: Posuňte sedadlo ve druhé řadě do polohy zcela vzadu.
- \*4: Pokud dětský zádržný systém připevníte na prostřední zadní sedadlo, nemusí být možné použít bezpečnostní pás sedadla na levé straně.
- \*5: Pokud je aktivní airbag předního spolujezdce, lze do vozidla instalovat pouze dětské zádržné systémy orientované vpřed.
- \*6: Uvedené dětské zádržné systémy (CRS) splňují doporučení společnosti Honda v době vydání. Aktuální podrobnosti o doporučených dětských zádržných systémech získáte u autorizovaného prodejce. Pro vaše účely mohou být vhodné i jiné dětské zádržné systémy; vyžádejte si seznamy doporučených vozidel od výrobců těchto systémů.
- Pokud dětskému zádržnému systému překáží opěrka hlavy a nelze jej nainstalovat stabilně, zvedněte opěrku hlavy. Pokud lze opěrku hlavy vyjmout, vyjměte ji. Pokud opěrka hlavy překáží dětskému zádržnému systému a problém lze vyřešit zvednutím opěrky hlavy, není nutné opěrku hlavy demontovat. Upozorňujeme, že opěrku hlavy je třeba uložit do zavazadlového prostoru, aby v případě prudkého brzdění nebo srážky nebyla vymrštnuta do prostoru pro cestující.  
Po demontáži dětského zádržného systému také nezapomeňte opěrku hlavy upevnit k původnímu sedadlu a ujistit se, že je zajištěná.
- Ovšem pokud používáte pouze podsedák, opěrku hlavy nedemontujte.
- Pokud nemůžete dětský zádržný systém orientovaný vpřed stabilně upevnit, nastavte úhel opěradla sedadla rovnoběžně se zadní stranou, přičemž ho stále udržujte před ramenním ukotvením bezpečnostního pásu.
- Dětské zádržné systémy s opěrným profilem lze připevnit na sedadla, kde nelze upevnit systém i-Size.

## Seznam originálních dětských zádržných systémů pro Evropu

### UN R129

Možná použití	Dětský zádržný systém	Kategorie
40–83 cm do 13 kg (od narození do 15 měsíců)	Honda Baby Safe	Univerzální systém s pásem
	Honda Baby Safe ISOFIX	Univerzální systém i-Size ISOFIX
76–105 cm 9–22 kg (15 měsíců – 4 roky)	Honda ISOFIX	Univerzální systém i-Size ISOFIX
100–150 cm 15–36 kg (3,5 roku až 12 let)	Honda KIDFIX *1	Sedačka i-Size s podsedákem

\*1: Pokud je dětský zádržný systém nainstalovaný na zadním krajním sedadle, posuňte ramenní ukotvení do nejvyšší polohy.

## Montáž dětského zádržného systému kompatibilního s dolním ukotvením

Dětský zádržný systém kompatibilní s dolním ukotvením lze instalovat na jedno z obou krajních zadních sedadel. Dětský zádržný systém se připevňuje k dolním ukotvením pomocí pevných nebo pružných typů konektorů (viz nákresy).



### 1 Značky

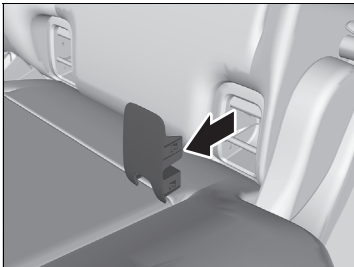

1. Najděte dolní ukotvení pod krytem.
2. Posuňte sedadlo co nejvíce dozadu.

3. Odkryjte ukotvení vytažením krytů se značkami.

## Montáž dětského zádržného systému kompatibilního s dolním ukotvením

### ⚠ VÝSTRAHA

**Nikdy nepřipojujte dva dětské zádržné systémy do jednoho ukotvení. V případě kolize nemusí jedno ukotvení udržet dvě přípojky dětského zádržného systému a může se rozbít, což může vést k úrazu nebo smrti.**

Některé dětské zádržné systémy jsou dodávány s volitelnými vodicími prvky, které zabraňují možnému poškození povrchu sedadla. Při používání vodicích prvků postupujte podle pokynů výrobce a připevněte je k dolním ukotvením podle obrázku.

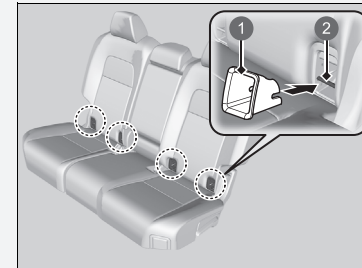

- 1 Vodicí prvek
- 2 Dolní ukotvení

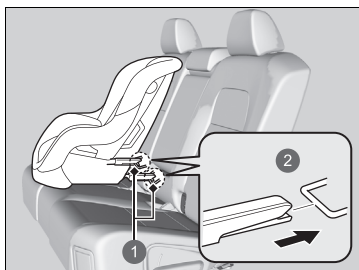

- 1 Dolní ukotvení
- 2 Pevný typ

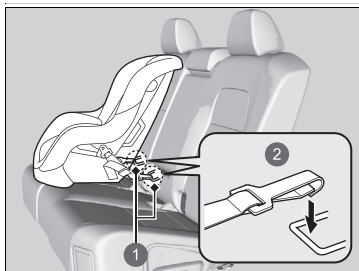

- 1 Dolní ukotvení
- 2 Pružný typ

4. Dětský zádržný systém umístěte na sedadlo vozidla, a poté jej připevněte k dolním ukotvením podle pokynů dodaných s dětským zádržným systémem.

- Při montáži dětského zádržného systému se ujistěte, že dolní ukotvení nejsou nijak zablokována bezpečnostním pásem nebo jiným předmětem.



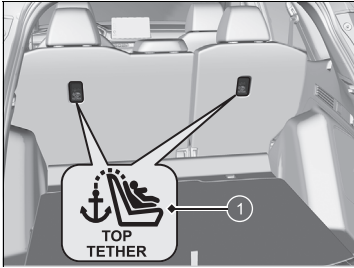

- 1 Symbol ukotvení horním upevňovacím pásem

► Montáž dětského zádržného systému kompatibilního s dolním ukotvením

**VÝSTRAHA:** Při zajišťování nainstalovaného dětského zádržného systému nikdy nepoužívejte hák, který není opatřen symbolem ukotvení horním upevňovacím pásem.

V zájmu bezpečnosti vašeho dítěte se při používání dětského zádržného systému pomocí systému dolního ukotvení ujistěte, zda je dětský zádržný systém správně připevněn k vozidlu.

Dětský zádržný systém, který není správně připevněn, nebude adekvátně chránit dítě při srážce a může způsobit zranění dítěte nebo ostatních cestujících ve vozidle.

Pružný typ nemusí být ve vaší zemi k dispozici.

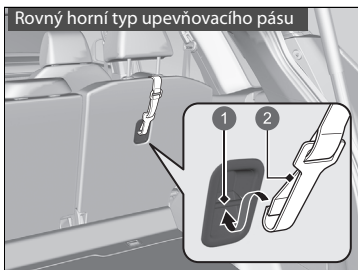

- 1 Ukotvení
- 2 Hák upevňovacího pásu

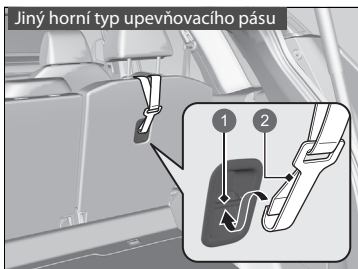

- 1 Ukotvení
- 2 Hák upevňovacího pásu

#### Dětský zádržný systém s upevňovacím pásem

5. Nastavte opěrku hlavy do nejvyšší polohy.
  - Zasuňte kryt zavazadlového prostoru.  
➤ **Kryt zavazadlového prostoru** Str. 276
6. Veďte upevňovací pás mezi nohama opěrky hlavy.  
Dbejte, aby pás nebyl překroucený.
7. Hák upevňovacího pásu připevněte na ukotvení.
8. Upevňovací pás utáhněte podle pokynů výrobce dětského zádržného systému.
9. Zkontrolujte, zda je dětský zádržný systém pevně připevněn tím, že s ním zahoupáte vpřed a vzad a do stran; musíte přitom cítit malý pohyb.
10. Zajistěte, aby každý nepoužívaný bezpečnostní pás, na který dítě dosáhne, byl zapnut do zámku.

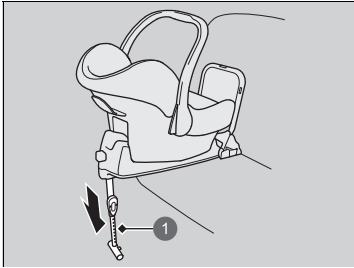

1 Opěrný profil

#### Dětský zádržný systém s opěrným profilem

5. Vysuňte opěrný profil podle pokynů výrobce dětského zádržného systému tak, aby se dotýkal podlahy.
  - Ověřte, zda je povrch, na kterém spočívá opěrný prvek, rovný. Pokud není povrch rovný, opěrný prvek nebude poskytovat dostatečnou oporu. V takovém případě posuňte sedadlo dopředu nebo dozadu, aby opěrný prvek spočíval na rovném povrchu.
  - Opěrný profil by neměl spočívat na posuvné kolejnici nebo krytu.
  - Zkontrolujte, zda mezi dětským zádržným systémem a sedadlem před dětskou sedačkou nedochází ke kontaktu.

## Montáž dětského zadržného systému pomocí břišního/ramenního bezpečnostního pásu

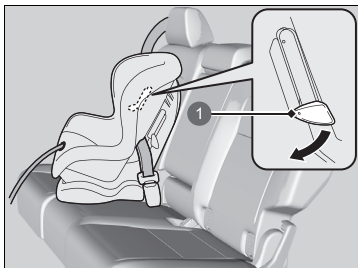
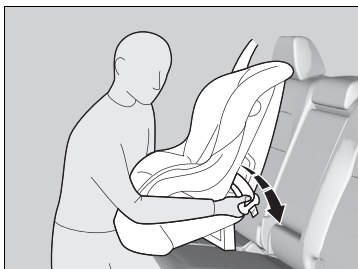

1 Výčnělek

1. Posuňte sedadlo co nejvíce dozadu.
2. Dětský zadržný systém umístěte na sedadlo vozidla.
3. Bezpečnostní pás vedte skrz dětský zadržný systém podle pokynů výrobce zadržného systému a sponu pásu zasuňte do přezky.
  - Západku pásu úplně zasuňte do zámku, dokud nezacvakne.
4. Výčnělek zatlačte dolů. Ramenní část pásu vedte do drážky na straně dětského zadržného systému.
5. Uchopte ramenní část pásu u zámku a povytáhněte jej, abyste odstranili veškerý průvės břišní části pásu.
  - Přitom zatlačte svou hmotností na dětský zadržný systém a zatlačte jej do sedadla vozidla.
6. Pás správně umístěte a zatlačte výčnělek nahoru. Dbejte, aby pás nebyl překroucený.
  - Při tlačení na výčnělek povytáhněte horní ramenní část pásu, abyste odstranili jakýkoli průvės pásu.

## Montáž dětského zadržného systému pomocí břišního/ramenního bezpečnostního pásu

Dětský zadržný systém, který není správně připevněn, nebude adekvátně chránit dítě při srážce a může způsobit zranění dítěte nebo ostatních cestujících ve vozidle.

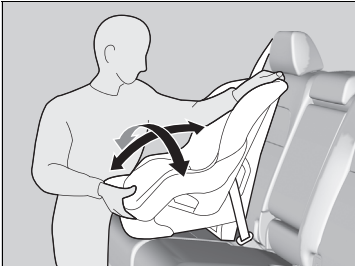

7. Zkontrolujte, zda je dětský zádržný systém pevně připevněn tím, že s ním zahoupáte vpřed a vzad a do stran; musíte přitom cítit malý pohyb.
8. Zajistěte, aby každý nepoužívaný bezpečnostní pás, na který dítě dosáhne, byl zapnut do zámku.

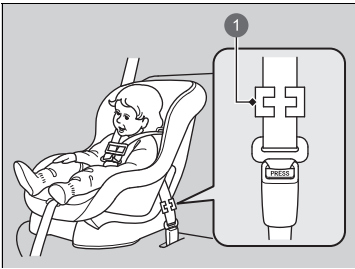

1 Blokovací spona

#### Kromě modelů pro Evropu

Pokud váš dětský zádržný systém není dodáván s mechanismem, který připevňuje pás, namontujte na bezpečnostní pás blokovací sponu.

Poté, co provedete kroky 1 až 3, povytáhněte ramenní část pásu a ujistěte se, že pánevní část není prověšená.

4. Pevně uchopte pás blízko spony pásu. Sevřete obě části pásu dohromady, aby neproklouzávaly skrz sponu pásu. Bezpečnostní pás odepněte z přezky.
5. Podle obrázku namontujte blokovací sponu. Blokovací sponu umístěte co nejbližší sponě pásu.
6. Západku pásu zasuňte do zámku. Přejděte ke kroku 7 a 8.

## Zvýšení bezpečnosti pomocí upevňovacího pásu

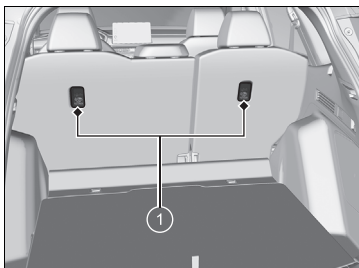

1 Kotevní body upevňovacího pásu



1 Ukotvení  
2 Háček upevňovacího pásu

Kotevní bod upevňovacího pásu se nachází vzadu za oběma krajními místy k sezení. Je-li váš dětský zádržný systém vybaven upevňovacím pásem, ale přitom jej lze instalovat pomocí bezpečnostního pásu, můžete upevňovací pás použít pro vyšší bezpečnost.

1. Nastavte opěrku hlavy do nejvyšší polohy.
  - Zasuňte kryt zavazadlového prostoru.
    - **Kryt zavazadlového prostoru** Str. 276
2. Vedte upevňovací pás mezi nohama opěrky hlavy. Dbejte, aby pás nebyl překroucený.
3. Háček upevňovacího pásu připevněte na ukotvení.
4. Upevňovací pás utáhněte podle pokynů výrobce dětského zádržného systému.

## ►► Zvýšení bezpečnosti pomocí upevňovacího pásu

**VÝSTRAHA:** Ukotvení dětských zádržných systémů jsou navržena tak, aby vydržela pouze taková zatížení, která jsou způsobena správně připevněnými dětskými zádržnými systémy. Za žádných okolností nejsou určena k použití s bezpečnostními pásy pro dospělé, s popruhy nebo pro připevnění jiných předmětů nebo vybavení k vozidlu.

Používáte-li bezpečnostní pás nebo dolní ukotvení, použijte vždy upevňovací pás pro dětský zádržný systém orientovaný vpřed.

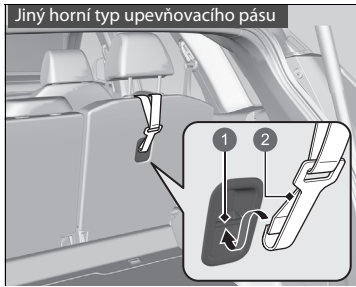

- 1 Ukotvení
- 2 Hák upevňovacího pásu

## Bezpečnost větších dětí

### ■ Ochrana větších dětí

Na následujících stránkách jsou uvedeny pokyny pro kontrolu správného nasazení pásu, volbu podsedáku, je-li ho zapotřebí, a důležitých opatření týkajících se dítěte, které musí sedět vpředu.

### ■ Kontrola nasazení bezpečnostního pásu

Je-li dítě příliš velké pro dětský zádržný systém, dítě připevte na zadním sedadle pomocí břišního/ramenního bezpečnostního pásu. Dítě usadte vzpřímeně a zcela dozadu do zadní části sedadla, poté odpovězte na následující otázky.



#### ■ Kontrolní seznam

- Jsou nohy dítěte pohodlně ohnuté přes okraj sedadla?
- Vede ramenní část pásu mezi krkem a ramenem dítěte?
- Je břišní část pásu co možná nejnižší a dotýká se stehen dítěte?
- Bude dítě schopno takto sedět během celé doby jízdy?

Odpovíte-li ano na všechny tyto otázky, dítě je připraveno ke správnému připoutání břišním/ramenním bezpečnostním pásem. Odpovíte-li na kteroukoli otázku ne, musí dítě jezdit na podsedáku až do doby, dokud mu bezpečnostní pás nebude správně sedět i bez podsedáku.

### ►► Bezpečnost větších dětí

## ⚠ VÝSTRAHA

Necháte-li dítě ve věku 12 let nebo mladší sedět vpředu, může při naplnění předního airbagu spolujezdce dojít k vážnému nebo smrtelnému zranění.

Pokud větší dítě musí jet vpředu, posuňte sedadlo vozidla co nejdále dozadu, dítě nechte, aby správně usedlo a správně si zapnulo bezpečnostní pás a v případě potřeby použijte podsedák.



## Podsedáky



Pokud nelze správně použít břišní/ramenní bezpečnostní pás, posaďte dítě do podsedáku na zadním místě k sezení. V zájmu bezpečnosti dítěte zkontrolujte, zda dítě vyhovuje doporučením výrobce podsedáku.

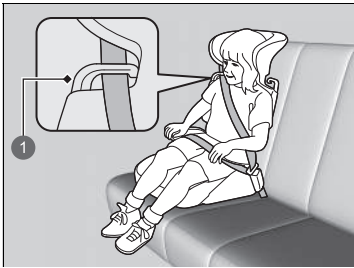

1 Vodicí prvek

Pro určité podsedáky je k dispozici opěradlo. Opěradlo namontujte na podsedák a upravte jej podle sedadla vozidla dle pokynů výrobce podsedáku. Zajistěte, aby bezpečnostní pás byl veden správně skrz vodicí prvek na ramenní části opěradla a aby pás nepřišel do styku s krkem dítěte a nevedl přes něj.

## Podsedáky

Při montáži podsedáku se řiďte pokyny, které byly spolu s ním dodány, a podsedák namontujte správným způsobem.

Existují vysoké a nízké typy podsedáků. Podsedák zvolte tak, aby dítěti umožňoval správné připoutání bezpečnostním pásem.

Doporučujeme podsedák s opěrkou, u něhož se snáze nastavuje ramenní pás.

## ■ Ochrana větších dětí – závěrečné kontroly

Vaše vozidlo je vybaveno zadním sedadlem, na kterém lze děti správně připoutat. Pokud převážíte skupinu dětí a dítě musí jet vpředu:

- Ujistěte se, že jste si přečetli všechny pokyny a bezpečnostní informace v tomto návodu a zcela jim porozuměli.
- Sedadlo spolujezdce posuňte co možná nejdále dozadu.
- Dítě musí sedět vzpřímeně a být opřeno o sedadlo.
- Zkontrolujte, zda je pás veden správně, aby dítě na sedadle bylo v bezpečí.

## ■ Sledování dětských cestujících

Důrazně doporučujeme na cestující děti dohlížet. Dokonce i starším, vyspělejším dětem je občas nutné připomenout, aby se správně usadily a připoutaly.

## Oxid uhelnatý

Výfukové plyny z tohoto vozidla obsahují oxid uhelnatý, bezbarvý plyn bez zápachu, který je vysoce jedovatý. Pokud své vozidlo správně udržujete, plynný oxid uhelnatý do interiéru vozidla nepronikne.

### ■ Výfukový systém nechte zkontrolovat, zda z něj nedochází k úniku plynů, v následujících případech

- Výfukový systém vydává neobvyklý zvuk.
- Mohlo dojít k poškození výfukového systému.
- Vozidlo je zvednuté za účelem výměny oleje.

Pokud jezdíte s otevřenými dveřmi zavazadlového prostoru, proudění vzduchu může výfukové plyny přivést do interiéru a vytvořit nebezpečný stav. Pokud musíte jet s otevřenými dveřmi zavazadlového prostoru, otevřete všechna okna a automatickou klimatizaci nastavte následujícím způsobem.

1. Zvolte režim čerstvého vzduchu.
2. Zvolte režim .
3. Nastavte vysoké otáčky ventilátoru.
4. Ovladač teploty nastavte na příjemnou teplotu.

Automatickou klimatizaci nastavte stejným způsobem, pokud sedíte v zaparkovaném vozidle s motorem v chodu.

 Oxid uhelnatý

## VÝSTRAHA

Plynný oxid uhelnatý je jedovatý. Jeho vdechování může způsobit ztrátu vědomí a dokonce vás usmrtit.

**Vyhněte se všem uzavřeným prostorům nebo činnostem, které vás vystavují působení oxidu uhelnatému.**

Uzavřené prostory, jako například garáže, se mohou rychle naplnit plynným oxidem uhelnatým. Motor neponechávejte v chodu, jsou-li garážová vrata zavřená. Dokonce i když jsou garážová vrata otevřená, ihned po nastartování motoru vyjeďte z garáže ven.

## Umístění štítků

Tyto bezpečnostní štítky naleznete na zobrazených místech. Varují vás před možnými nebezpečími, která mohou způsobit vážné nebo smrtelné zranění. Tyto štítky si pozorně přečtěte.

Pokud se štítek odlepí nebo se stane těžko čitelným, požádejte dealera o jeho výměnu.

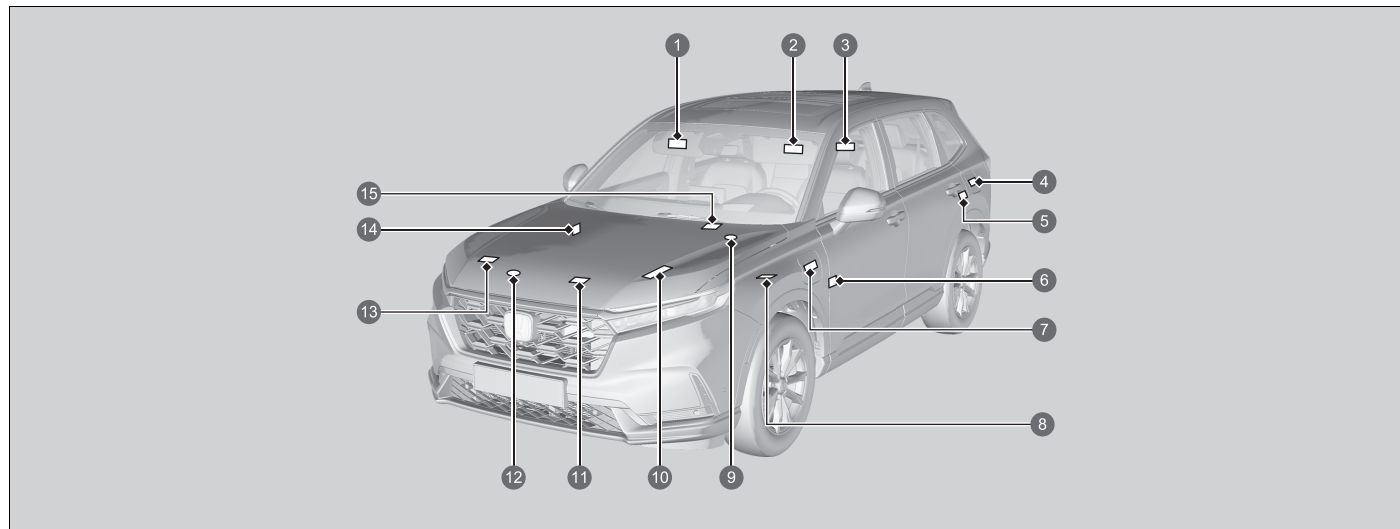

- 1 Ochrana dětských cestujících (typ s levostranným řízením) ➤ Str. 85
- 2 Ochrana dětských cestujících (typ s pravostranným řízením) ➤ Str. 85
- 3 Zadní opěrka hlavy ➤ Str. 262
- 4 Palivo ➤ Str. 652
- 5 Kryt ovladače
- 6 Systém vypnutí čelního airbagu spolujezdce (typ s pravostranným řízením) ➤ Str. 69
- 7 Kryt nabíjecí zásuvky

- 8 Systém vysokonapěťového akumulátoru
- 9 Uzávěr rezervní nádržky chladicí kapaliny měniče
- 10 12V akumulátor ➡ Str. 715
- 11 Klimatizace ➡ Str. 718
- 12 Uzávěr chladiče ➡ Str. 693
- 13 Informace o akumulátoru
- 14 Systém vypnutí čelního airbagu spolujezdce (typ s levostranným řízením) ➡ Str. 69
- 15 Bezdrátová nabíječka ➡ Str. 279



# Přístrojová deska

Tato kapitola popisuje tlačítka, kontrolky a ukazatele, které jsou používány při řízení.



























<b>Kontrolky</b> .....	118
Výstražná a informační hlášení informačního rozhraní řidiče.....	140
<b>Ukazatele a displeje</b>	
Ukazatele .....	159
Informační rozhraní řidiče – levá oblast.....	163
Informační rozhraní řidiče – pravá oblast.....	166
Průhledový displej .....	184

Kontrolky svítí/blikají v závislosti na stavu vozidla. Zároveň se mohou zobrazit zprávy v informačním rozhraní řidiče. Provedte odpovídající opatření uvedené ve zprávě, například kontaktujte dealera.

Zobrazování zpráv nastavíte přepnutím položky **Výstražné hlášení** na ZAPNUTO pomocí informační/audio obrazovky.































Můžete změnit také jazyk zpráv.

➤ **Vlastní nastavení funkcí** Str. 362

 *1	Kontrolka parkovací brzdy a brzdového systému (červená)	→ Str. 120	 *1	Kontrolka pohonného systému	→ Str. 124	 *1	Kontrolka stabilizačního systému vozidla (VSA)	→ Str. 126
 *1	Kontrolka parkovací brzdy a brzdového systému (žlutá)	→ Str. 122		Kontrolka připravenosti vozidla k jízdě	→ Str. 124		Kontrolka vypnutí pomocného stabilizačního systému vozidla (VSA)	→ Str. 126
 *1	Kontrolka systému automatického podržení brzd	→ Str. 122		Kontrolka EV	→ Str. 124	 *1	Kontrolka nízkého tlaku v pneumatikách / systému sledování tlaku v pneumatikách	→ Str. 127
 *1	Kontrolka automatického podržení brzd	→ Str. 122		Kontrolka připomenutí nezapnutého bezpečnostního pásu	→ Str. 124		Kontroly směrových světel a výstražných světel	→ Str. 128
 *1	Kontrolka poruchy	→ Str. 123		Kontrolka nízké hladiny paliva (žlutá)	→ Str. 125		Kontrolka zapnutých světel	→ Str. 128
 *1	Kontrolka systému nabíjení 12V akumulátoru	→ Str. 123	 *1	Kontrolka protiblokovacího brzdového systému (ABS)	→ Str. 125		Kontrolka dálkových světel	→ Str. 128
	Kontrolka zařazeného rychlostního stupně	→ Str. 123	 *1	Kontrolka doplňkového zádržného systému	→ Str. 125	 *1	Kontrolka adaptivních světlometů	→ Str. 128
	Kontrolka systému převodovky	→ Str. 123	 *1	Kontroly zapnutí/vypnutí čelního airbagu spolujezdce	→ Str. 125		Kontrolka zadního mlhového světla	→ Str. 128
	Kontrolka páčky voliče zpomalování	→ Str. 124	 *1	Kontrolka systému elektrického posilovače řízení (EPS)	→ Str. 126			

\*1 : Když nastavíte režim napájení do polohy ZAPNUTO, tyto kontrolky se rozsvítí, čímž signalizují, že probíhají systémové kontroly. Zhasnou po několika sekundách nebo po zapnutí pohonného systému. Pokud se kontrolka nerozsvítí nebo nezhasne, může se jednat o závadu v příslušném systému. Chcete-li tento problém vyřešit, postupujte podle pokynů v uživatelské příručce.







	Kontrolka režimu <b>ECON</b>	→ Str. 130		Kontrolka nastavitelného omezovače rychlosti (bílá/zelená)	→ Str. 133		Kontrolka aktivního asistenta změny jízdního pruhu (žlutá)	→ Str. 134
	Kontrolka režimu <b>SPORT</b>	→ Str. 130		Kontrolka inteligentního omezovače rychlosti (bílá/zelená)	→ Str. 133		Kontrolka aktivního asistenta změny jízdního pruhu (bílá/zelená)	→ Str. 134
	Kontrolka režimu <b>NORMAL</b>	→ Str. 130		Kontrolka systému imobilizéru	→ Str. 129		*1 Kontrolka systému pro zmírnění následků nehody (CMBS) (žlutá)	→ Str. 135
	Kontrolka režimu <b>SNOW</b>	→ Str. 130		Kontrolka alarmu bezpečnostního systému	→ Str. 129		Kontrolka systému pro zmírnění následků nehody (CMBS) (šedá)	→ Str. 135
	Kontrolka režimu <b>TOW</b>	→ Str. 130		*1 Kontrolka adaptivního tempomatu (ACC) s asistentem pro jízdu v kolonách (LSF) (žlutá)	→ Str. 132		*1 Kontrolka systému pro zmírnění rizika vyjetí z komunikace (RDM) (žlutá)	→ Str. 135
	Kontrolka režimu <b>AUTO</b>	→ Str. 131		Kontrolka adaptivního tempomatu (ACC) s asistentem pro jízdu v kolonách (LSF) (bílá/zelená)	→ Str. 133		Kontrolka systému pro zmírnění rizika vyjetí z komunikace (RDM) (šedá)	→ Str. 135
	Kontrolka režimu <b>EV</b>	→ Str. 131		Kontrolka automatického vypnutí asistence řízení systému pro zmírnění rizika vyjetí z komunikace	→ Str. 135		Kontrolka automatického vypnutí asistence řízení systému pro zmírnění rizika vyjetí z komunikace	→ Str. 135
	Kontrolka režimu <b>SAVE</b>	→ Str. 131		*1 Kontrolka systému pro udržování v jízdním pruhu (LKAS) (žlutá)	→ Str. 134		*1 Kontrolka bezpečnostní podpory (žlutá)	→ Str. 136
	Kontrolka režimu <b>CHARGE</b>	→ Str. 131		Kontrolka systému pro udržování v jízdním pruhu (LKAS) (bílá/zelená)	→ Str. 134		Kontrolka bezpečnostní podpory (zelená/šedá)	→ Str. 139
	*1 Kontrolka asistenta pro jízdu z kopce (bílá/zelená)	→ Str. 131						
	Kontrolka systémového hlášení	→ Str. 132						
	Kontrolka parkovacího snímače	→ Str. 132						
	Kontrolka intervalu adaptivního tempomatu (ACC) s asistentem pro jízdu v kolonách (LSF)	→ Str. 133						





\*1: Když nastavíte režim napájení do polohy ZAPNUTO, tyto kontrolky se rozsvítí, čímž signalizují, že probíhají systémové kontroly. Zhasnou po několika sekundách nebo po zapnutí pohonného systému. Pokud se kontrolka nerozsvítí nebo nezhasne, může se jednat o závadu v příslušném systému. Chcete-li tento problém vyřešit, postupujte podle pokynů v uživatelské příručce.

Kontrolka	Název	Svítlí/bliká	Vysvětlivky
 (červená)	Kontrolka parkovací brzdy a brzdového systému (červená)	<ul style="list-style-type: none"> <li>Rozsvítí se po zatažení parkovací brzdy a zhasne po jejím uvolnění.</li> </ul>	<ul style="list-style-type: none"> <li>Pokud vyjedete s aktivovanou parkovací brzdou, zazní zvukový signál a kontrolka se rozsvítí.</li> <li>Rozsvítí se přibližně na 30 sekund, když aktivujete elektrickou parkovací brzdou a režim napájení je v poloze PŘÍSLUŠENSTVÍ nebo VOZIDLO VYPNUTO, poté zhasne.</li> <li>Zůstane rozsvícená přibližně 30 sekund po nastavení režimu napájení do polohy VOZIDLO VYPNUTO a při aktivované elektrické parkovací brzdě, poté zhasne.</li> </ul>
		<ul style="list-style-type: none"> <li>Rozsvítí se, je-li hladina brzdové kapaliny nízká.</li> </ul>	<ul style="list-style-type: none"> <li><b>Rozsvítí se za jízdy</b> – Dbejte, aby parkovací brzda byla uvolněna. Zastavte na bezpečném místě a zkontrolujte hladinu brzdové kapaliny.                         <ul style="list-style-type: none"> <li>☒ <b>Co dělat, když se kontrolka rozsvítí za jízdy</b> Str. 755</li> </ul> </li> </ul>



Kontrolka	Název	Svítlí/bliká	Vysvětlivky
 <p>(červená)</p>	<p>Kontrolka parkovací brzdy a brzdového systému (červená)</p>	<ul style="list-style-type: none"> <li>• Rozsvítí se, pokud došlo k potížím s brzdovým systémem.</li> </ul>	<ul style="list-style-type: none"> <li>• <b>Rozsvítí se společně s kontrolkou parkovací brzdy a brzdového systému (žlutá)</b> – Okamžitě zastavte na bezpečném místě. Pro opravu se obraťte na prodejce. Brzdový pedál se dá obtížně sešlápnout. Sešlápněte pedál hlouběji než obvykle. <ul style="list-style-type: none"> <li>➤ <b>Začne-li kontrolka brzdového systému (červená) blikat současně s rozsvícením kontrolky brzdového systému (žlutá)</b> Str. 757</li> </ul> </li> <li>• <b>Rozsvítí se společně s kontrolkou ABS</b> – Vozidlo nechte zkontrolovat u dealera. <ul style="list-style-type: none"> <li>➤ <b>Pokud se rozsvítí kontrolka brzdového systému (červená)</b> Str. 755</li> </ul> </li> <li>• <b>Bliká a současně se rozsvítí kontrolka parkovací brzdy a brzdového systému (žlutá)</b> – Došlo k potížím se systémem elektrické parkovací brzdy. Je možné, že nedošlo k aktivaci parkovací brzdy. Nepoužívejte parkovací brzdou a vozidlo nechte okamžitě zkontrolovat u dealera. <ul style="list-style-type: none"> <li>➤ <b>Začne-li kontrolka brzdového systému (červená) blikat současně s rozsvícením kontrolky brzdového systému (žlutá)</b> Str. 757</li> </ul> </li> </ul>

Kontrolka	Název	Svítil/bliká	Vysvětlivky
 (žlutá)	Kontrolka parkovací brzdy a brzdového systému (žlutá)	<ul style="list-style-type: none"> <li>Rozsvítí se, pokud došlo k potížím se systémem souvisejícím s brzděním, které se ale netýkají konvenčního brzdového systému.</li> </ul>	<ul style="list-style-type: none"> <li><b>Rozsvítí se za jízdy</b> – Vyvarujte se vysokých rychlostí a prudkého brzdění. Bezodkladně dopravte vozidlo k dealerovi.</li> </ul>
		<ul style="list-style-type: none"> <li>Rozsvítí se, pokud došlo k potížím se systémem elektrické parkovací brzdy nebo se systémem automatického podržení brzd.</li> </ul>	<ul style="list-style-type: none"> <li><b>Stále svítí</b> – Vyvarujte se použití parkovací brzdy a vozidlo nechte okamžitě zkontrolovat u dealera.</li> </ul>
		<ul style="list-style-type: none"> <li>Rozsvítí se, pokud došlo k potížím s radarovým snímačem.</li> <li>Kontrolka se může dočasně rozsvítit při překročení maximální přípustné hmotnosti.</li> </ul>	<ul style="list-style-type: none"> <li>Dbejte, aby bylo celkové zatížení v mezích maximální přípustné hmotnosti.   <b>Nejvyšší zatížení</b> Str. 419</li> <li><b>Stále svítí</b> – Vozidlo nechte zkontrolovat u dealera.</li> </ul>
		<ul style="list-style-type: none"> <li>Rozsvítí se, když je brzdový systém dočasně deaktivován po odpojení a opětovném připojení 12V akumulátoru.</li> </ul>	<ul style="list-style-type: none"> <li>Jedte krátce rychlostí vyšší než 20 km/h. Kontrolka by měla zhasnout. Pokud kontrolka nezhasne, nechte vozidlo prohlédnout u dealera.</li> </ul>
	Kontrolka systému automatického podržení brzd	<ul style="list-style-type: none"> <li>Rozsvítí se, je-li zapnutý systém automatického podržení brzd.</li> </ul>	 <b>Automatické podržení brzd</b> Str. 595
	Kontrolka automatického podržení brzd	<ul style="list-style-type: none"> <li>Rozsvítí se, je-li aktivováno automatické podržení brzd.</li> </ul>	 <b>Automatické podržení brzd</b> Str. 595

Kontrolka	Název	Svítil/bliká	Vysvětlivky
	Kontrolka poruchy	<ul style="list-style-type: none"> <li>Rozsvítí se, pokud došlo k potížím v systému kontroly emisí nebo elektrickém systému vozidla.</li> <li>Bliká, pokud je detekováno vynechávání válců motoru.</li> </ul>	<ul style="list-style-type: none"> <li>➤ <b>Pokud se kontrolka poruchy rozsvítí nebo bliká</b> Str. 754</li> </ul>
	Kontrolka systému nabíjení 12V akumulátoru	<ul style="list-style-type: none"> <li>Rozsvítí se, pokud došlo k potížím se systémem dobíjení.</li> </ul>	<ul style="list-style-type: none"> <li>Zastavte ihned na bezpečném místě a kontaktujte dealera. <ul style="list-style-type: none"> <li>➤ <b>Kontrola 12V akumulátoru</b> Str. 710</li> <li>➤ <b>Pokud se rozsvítí kontrolka systému nabíjení 12V akumulátoru</b> Str. 753</li> </ul> </li> </ul>
	Kontrolka zařazeného rychlostního stupně	<ul style="list-style-type: none"> <li>Zobrazuje aktuální rychlostní stupeň.</li> </ul>	<ul style="list-style-type: none"> <li>➤ <b>Řazení</b> Str. 434</li> </ul>
	Kontrolka systému převodovky	<ul style="list-style-type: none"> <li>Bliká, pokud došlo k problému systému převodovky.</li> <li>Bliká, když nemůžete vybrat stupeň <b>P</b> kvůli závadě systému převodovky.</li> </ul>	<ul style="list-style-type: none"> <li>Vozidlo nechte ihned zkontrolovat u dealera.</li> <li><b>V informačním rozhraní řidiče se zobrazí zpráva Do not drive (Nepokračujte v jízdě)</b> – Zastavte ihned na bezpečném místě a kontaktujte dealera.</li> <li>Při parkování zatáhněte parkovací brzdu.</li> <li>Vozidlo nechte ihned zkontrolovat u dealera.</li> </ul>

Kontrolka	Název	Svítlí/bliká	Vysvětlivky
	Kontrolka páčky voliče zpomalování	<ul style="list-style-type: none"> <li>Rozsvítí se po přitažení páčky voliče zpomalování.</li> <li>Bliká, když při přitažení páčky voliče nedochází ke zpomalování.</li> <li>Rozsvítí se s písmenem <b>M</b>, je-li zvolený režim <b>SPORT</b> nebo je-li zařazena poloha <b>[B]</b>, a po přitažení páčky voliče.</li> </ul>	<p>➤ <b>Páčka voliče zpomalování</b> Str. 440</p>
	Kontrolka pohonného systému	<ul style="list-style-type: none"> <li>Rozsvítí se, pokud došlo k potížím s elektrickým systémem vozidla nebo systémem plug-in nabíjení.</li> </ul>	<ul style="list-style-type: none"> <li><b>Stále svítí</b> – Vozidlo nechte ihned zkontrolovat u dealera.</li> <li>Pokud se v informačním rozhraní řidiče zobrazí zpráva <b>Do not drive</b> (Nepokračujte v jízdě), zastavte ihned na bezpečném místě a kontaktujte dealera.</li> </ul>
	Kontrolka připravenosti vozidla k jízdě	<ul style="list-style-type: none"> <li>Rozsvítí se, když je vozidlo připraveno k jízdě.</li> </ul>	<p>➤ <b>Zapnutí pohonu</b> Str. 428</p>
	Kontrolka <b>EV</b>	<ul style="list-style-type: none"> <li>Rozsvítí se, když vozidlo pohání elektromotor a zážehový motor není v chodu.</li> </ul>	—
	Kontrolka připomenutí nezapnutého bezpečnostního pásu	<ul style="list-style-type: none"> <li>Rozsvítí se, pokud nemáte zapnutý bezpečnostní pás a přepnete režim napájení do polohy ZAPNUTO.</li> <li>Pokud spolujezdec nemá zapnutý bezpečnostní pás, kontrolka se rozsvítí o několik sekund později.</li> <li>Na chvíli se rozsvítí, když je při zapnutém režimu napájení odepnutý bezpečnostní pás zadního sedadla.</li> <li>Bliká za jízdy, pokud řidič nebo některý spolujezdec nemají zapnutý bezpečnostní pás. Zazní zvukový signál a kontrolka bliká v pravidelných intervalech.</li> </ul>	<ul style="list-style-type: none"> <li>Zvukový signál přestane znít a kontrolka zhasne, až si vy a vaši spolujezdci zapnete své bezpečnostní pásy.</li> <li><b>Svítlí i poté, co jste si vy anebo spolujezdci zapnuli bezpečnostní pás</b> – Mohlo dojít k chybě detekce snímače. Vozidlo nechte zkontrolovat u dealera.</li> <li>➤ <b>Připomenutí nezapnutého bezpečnostního pásu</b> Str. 51</li> </ul>



Kontrolka	Název	Svítlí/bliká	Vysvětlivky
	Kontrolka nízké hladiny paliva (žlutá)	<ul style="list-style-type: none"> <li>Rozsvítí se, když začne docházet rezerva paliva (zbývá přibl. 7,0 l).</li> <li>Bliká, pokud došlo k potížím s ukazatelem stavu paliva.</li> </ul>	<ul style="list-style-type: none"> <li>Co nejdříve doplňte palivo.</li> <li>Vozidlo nechte zkontrolovat u dealera.</li> </ul>
	Kontrolka protiblokovacího brzdového systému (ABS)	<ul style="list-style-type: none"> <li>Rozsvítí se, pokud došlo k potížím se systémem ABS.</li> </ul>	<ul style="list-style-type: none"> <li><b>Stále svítí</b> – Vozidlo nechte zkontrolovat u dealera. Svítí-li tato kontrolka, vaše vozidlo stále brzdí normálně, avšak bez protiblokovací funkce. <ul style="list-style-type: none"> <li>➤ <b>Protiblokovací brzdový systém (ABS)</b> Str. 598</li> </ul> </li> </ul>
	Kontrolka doplňkového zádržného systému	<ul style="list-style-type: none"> <li>Rozsvítí se, pokud došlo k potížím s některou z následujících položek: <ul style="list-style-type: none"> <li>- Doplňkový zádržný systém</li> <li>- Systém bočních airbagů</li> <li>- Systém bočních hlavových airbagů</li> <li>- Napínač bezpečnostních pásů</li> </ul> </li> </ul>	<ul style="list-style-type: none"> <li><b>Stále svítí</b> – Vozidlo nechte zkontrolovat u dealera.</li> </ul>
 <p>ON </p> <p>OFF </p>	Kontrolky zapnutí/vypnutí čelního airbagu spolujezdce	<ul style="list-style-type: none"> <li>Pokud je čelní airbag spolujezdce zapnutý: Kontrolka zapnutí <b>ON</b> se rozsvítí a zůstane svítit po dobu přibližně 60 sekund.</li> <li>Pokud je čelní airbag spolujezdce vypnutý: Kontrolka vypnutí <b>OFF</b> se znovu rozsvítí a zůstane svítit. To je připomenutí, že čelní airbag spolujezdce je vypnutý.</li> </ul>	<ul style="list-style-type: none"> <li>➤ <b>Systém vypnutí čelního airbagu spolujezdce</b> Str. 67</li> </ul>

Kontrolka	Název	Svítlí/bliká	Vysvětlivky
	<p>Kontrolka systému elektrického posilovače řízení (EPS)</p>	<ul style="list-style-type: none"> <li>Rozsvítí se, pokud došlo k potížím se systémem EPS nebo se systémem sledování únavy řidiče.</li> </ul>	<ul style="list-style-type: none"> <li><b>Stále svítí</b> – Vozidlo nechte zkontrolovat u dealera.</li> <li><b>V informačním rozhraní řidiče se zobrazí zpráva Do not drive (Nepokračujte v jízdě)</b> – Zastavte ihned na bezpečném místě a kontaktujte dealera. <ul style="list-style-type: none"> <li>➤ <b>Pokud se rozsvítí kontrolka systému elektrického posilovače řízení (EPS)</b> Str. 756</li> </ul> </li> </ul>
	<p>Kontrolka stabilizačního systému vozidla (VSA)</p>	<ul style="list-style-type: none"> <li>Bliká, pokud je zapnutý systém VSA nebo stabilizační systém tažení přívěsu.</li> <li>Rozsvítí se, pokud došlo k potížím se systémem VSA, systémem asistenta pro rozjezd ve svahu, systémem Agile Handling Assist nebo stabilizačním systémem pro jízdu s přívěsem.</li> <li>Rozsvítí se, když je systém VSA dočasně deaktivován po odpojení a opětovném připojení akumulátoru 12 V.</li> </ul>	<p style="text-align: center;">—</p> <ul style="list-style-type: none"> <li><b>Stále svítí</b> – Vozidlo nechte zkontrolovat u dealera. <ul style="list-style-type: none"> <li>➤ <b>Stabilizační systém vozidla (VSA)</b> Str. 466</li> <li>➤ <b>Asistent pro rozjezd ve svahu</b> Str. 430</li> <li>➤ <b>Systém Agile Handling Assist</b> Str. 468</li> <li>➤ <b>Stabilizační systém tažení přívěsu</b> Str. 423</li> </ul> </li> <li>Pokud je v informačním rozhraní řidiče zobrazené hlášení <b>Trailer stability assist system problem</b> (Problém se stabilizačním systémem pro jízdu s přívěsem), systém VSA se neaktivuje.</li> <li>Jedte krátce rychlostí vyšší než 20 km/h. Kontrolka by měla zhasnout. Pokud kontrolka nezhasne, nechte vozidlo prohlédnout u dealera.</li> </ul>
	<p>Kontrolka vypnutí pomocného stabilizačního systému vozidla (VSA)</p>	<ul style="list-style-type: none"> <li>Rozsvítí se, když částečně deaktivujete systém VSA.</li> </ul>	<ul style="list-style-type: none"> <li>➤ <b>Vypínač VSA</b> Str. 467</li> </ul>





Kontrolka	Název	Svítil/bliká	Vysvětlivky
	Kontrolka nízkého tlaku v pneumatikách / systému sledování tlaku v pneumatikách	<ul style="list-style-type: none"> <li>• Může se krátce rozsvítit, je-li režim napájení v poloze ZAPNUTO a vozidlo se nepohnulo do 45 sekund, na znamení, že proces kalibrace ještě není dokončen.</li> <li>• Rozsvítí se a zůstane svítit, pokud:                             <ul style="list-style-type: none"> <li>- Bylo zjištěno, že tlak alespoň jedné z pneumatik je výrazně nízký.</li> <li>- Systém nebyl spuštěn.</li> </ul> </li> </ul>	<ul style="list-style-type: none"> <li>• <b>Rozsvítí se za jízdy</b> – Zastavte na bezpečném místě, zkontrolujte tlak v pneumatikách a v případě potřeby nahustěte pneumatiku (pneumatiky).</li> <li>• <b>Zůstane svítit po nahuštění pneumatik na doporučený tlak</b> – Systém je nutné spustit.                             <ul style="list-style-type: none"> <li>➤ <b>Kalibrace systému sledování tlaku v pneumatikách</b> Str. 469</li> </ul> </li> </ul>
		<ul style="list-style-type: none"> <li>• Kontrolka bliká jednu minutu a poté zůstane svítit, je-li problém se systémem sledování tlaku v pneumatikách.</li> </ul>	<ul style="list-style-type: none"> <li>• <b>Bliká a zůstává svítit</b> – Vozidlo nechte zkontrolovat u dealera.</li> </ul>
		<ul style="list-style-type: none"> <li>• Rozsvítí se, když je systém sledování tlaku v pneumatikách dočasně deaktivován po odpojení a opětovném připojení 12V akumulátoru.</li> </ul>	<ul style="list-style-type: none"> <li>• Jedte krátce rychlostí vyšší než 20 km/h. Kontrolka by měla zhasnout. Pokud kontrolka nezhasne, nechte vozidlo prohlédnout u dealera.</li> </ul>







Kontrolka	Název	Svítilí/bliká	Vysvětlivky
	Kontrolky směrových světel a výstražných světel	<ul style="list-style-type: none"> <li>• Bliká, pokud použijete páčku směrových světel.</li> <li>• Bliká současně se všemi směrovými světly, když stisknete tlačítko výstražných světel.</li> <li>• Bliká současně se všemi směrovými světly, když sešlápnete brzdový pedál při jízdě vysokou rychlostí.</li> </ul>	<ul style="list-style-type: none"> <li>• <b>Neblinkají nebo blikají rychle</b> – Vozidlo nechte zkontrolovat u dealera.</li> </ul> <p>➤ <b>Signalizace nouzového zastavení</b> Str. 600</p>
	Kontrolka zapnutých světel	<ul style="list-style-type: none"> <li>• Rozsvítí se, když jsou zapnutá obrysová světla, koncová světla a ostatní vnější světla.</li> </ul>	<p>➤ <b>Světla</b> Str. 232</p>
	Kontrolka dálkových světel	<ul style="list-style-type: none"> <li>• Rozsvítí se při rozsvícení dálkových světel.</li> <li>• Rozsvítí se, když jsou aktivní adaptivní světlomety.</li> </ul>	<p>➤ <b>Adaptivní světlomety</b> Str. 240</p>
	Kontrolka adaptivních světlometů	<ul style="list-style-type: none"> <li>• Rozsvítí se, jsou-li splněny všechny podmínky pro funkci adaptivních světlometů.</li> </ul>	<p>➤ <b>Adaptivní světlomety</b> Str. 240</p>
	Kontrolka zadního mlhového světla	<ul style="list-style-type: none"> <li>• Rozsvítí se při rozsvícení zadního mlhového světla.</li> </ul>	<p>➤ <b>Mlhové světlo</b> Str. 236</p>





Kontrolka	Název	Svítil/bliká	Vysvětlivky
 <p>Kontrolka</p>	<p>Kontrolka systému imobilizéru</p>	<ul style="list-style-type: none"> <li>• Bliká, pokud systém imobilizéru nemůže rozpoznat informace klíče.</li> </ul>	<ul style="list-style-type: none"> <li>• <b>Bliká</b> – Pohonný systém nelze zapnout. Nastavte režim napájení na VOZIDLO VYPNUTO a potom znovu vyberte režim ZAPNUTO. <ul style="list-style-type: none"> <li><b>Typ s pravostranným řízením</b></li> </ul> Sešlápněte a držte brzdový pedál před nastavením režimu napájení do polohy ZAPNUTO. <ul style="list-style-type: none"> <li><b>Všechny modely</b></li> </ul> </li> <li>• <b>Opakovaně bliká</b> – Systém má zřejmě poruchu. Vozidlo nechte zkontrolovat u dealera.</li> <li>• Nepokoušejte se tento systém upravovat nebo do něj přidávat další zařízení. Mohlo by dojít k problémům elektrické instalace.</li> </ul>
 <p>Kontrolka</p>	<p>Kontrolka alarmu bezpečnostního systému</p>	<ul style="list-style-type: none"> <li>• Bliká po zapnutí alarmu bezpečnostního systému.</li> </ul>	<p>➤ <b>Alarm bezpečnostního systému</b> Str. 218</p>

Kontrolka	Název	Svítlí/bliká	Vysvětlivky
 ECON	Kontrolka režimu <b>ECON</b>	<ul style="list-style-type: none"> <li>Rozsvítí se, když nastavíte jízdní režim do polohy <b>ECON</b>.</li> </ul>	<ul style="list-style-type: none"> <li>➤ <b>Přepínač režimu jízdy</b> Str. 445</li> </ul>
<b>SPORT</b>	Kontrolka režimu <b>SPORT</b>	<ul style="list-style-type: none"> <li>Rozsvítí se, když nastavíte jízdní režim do polohy <b>SPORT</b>.</li> </ul>	<ul style="list-style-type: none"> <li>Barevný měřicí přístroj a ukazatele na přístrojovém panelu budou svítit červeně po celou dobu, kdy je zvolen režim <b>SPORT</b>.</li> <li>➤ <b>Přepínač režimu jízdy</b> Str. 445</li> </ul>
<b>NORMAL</b>	Kontrolka režimu <b>NORMAL</b>	<ul style="list-style-type: none"> <li>Rozsvítí se, když nastavíte jízdní režim do polohy <b>NORMAL</b>.</li> </ul>	<ul style="list-style-type: none"> <li>➤ <b>Přepínač režimu jízdy</b> Str. 445</li> </ul>
<b>SNOW</b>	Kontrolka režimu <b>SNOW</b>	<ul style="list-style-type: none"> <li>Rozsvítí se, když nastavíte jízdní režim do polohy <b>SNOW</b>.</li> </ul>	<ul style="list-style-type: none"> <li>➤ <b>Přepínač režimu jízdy</b> Str. 445</li> </ul>
<b>TOW</b>	Kontrolka režimu <b>TOW</b>	<ul style="list-style-type: none"> <li>Rozsvítí se, když nastavíte jízdní režim do polohy <b>TOW</b>.</li> </ul>	<ul style="list-style-type: none"> <li>➤ <b>Přepínač režimu jízdy</b> Str. 445</li> </ul>





Kontrolka	Název	Svítlí/bliká	Vysvětlivky
 AUTO	Kontrolka režimu <b>AUTO</b>	<ul style="list-style-type: none"> <li>Rozsvítí se, když nastavíte režim e do polohy <b>AUTO</b>.</li> </ul>	➤ <b>Tlačítko e</b> Str. 19
 EV	Kontrolka režimu <b>EV</b>	<ul style="list-style-type: none"> <li>Rozsvítí se, když nastavíte režim e do polohy <b>EV</b>.</li> </ul>	➤ <b>Tlačítko e</b> Str. 19
 SAVE	Kontrolka režimu <b>SAVE</b>	<ul style="list-style-type: none"> <li>Rozsvítí se, když nastavíte režim e do polohy <b>SAVE</b>.</li> </ul>	➤ <b>Tlačítko e</b> Str. 19
 CHARGE	Kontrolka režimu <b>CHARGE</b>	<ul style="list-style-type: none"> <li>Rozsvítí se, když nastavíte režim e do polohy <b>CHARGE</b>.</li> </ul>	➤ <b>Tlačítko e</b> Str. 19
	Kontrolka asistenta pro jízdu z kopce (bílá/zelená)	<ul style="list-style-type: none"> <li>Rozsvítí se bíle, když je zapnutý a připravený asistent pro jízdu z kopce.</li> <li>Rozsvítí se zeleně, když je aktivní asistent pro jízdu z kopce.</li> </ul>	➤ <b>Asistent pro jízdu z kopce</b> Str. 452



Kontrolka	Název	Svítlí/bliká	Vysvětlivky
	Kontrolka systémového hlášení	<ul style="list-style-type: none"> <li>Je-li detekován problém, rozsvítí se spolu se zvukovým signálem. Současně se zobrazí systémové hlášení v informačním rozhraní řidiče.</li> </ul>	<ul style="list-style-type: none"> <li>Pokud kontrolka svítí, otáčením pravého voliče můžete znovu zobrazit zprávu. <ul style="list-style-type: none"> <li>► <b>Přepínání displeje</b> Str. 166</li> </ul> </li> <li>Pokud se v informačním rozhraní řidiče zobrazí systémové hlášení, přečtěte si informace o kontrolkách v této kapitole. Podle hlášení podnikněte příslušné kroky.</li> <li>Informační rozhraní řidiče se nevrátí k normální obrazovce, dokud není výstraha zrušena nebo není otočen pravý volič.</li> </ul>
	Kontrolka parkovacího snímače	<ul style="list-style-type: none"> <li>Bliká, pokud jsou v okolí snímačů překážky.</li> </ul>	<ul style="list-style-type: none"> <li>► <b>Systém parkovacího asistenta</b> Str. 603</li> </ul>
	Kontrolka adaptivního tempomatu (ACC) s asistentem pro jízdu v kolonách (LSF) (žlutá)	<ul style="list-style-type: none"> <li>Rozsvítí se, pokud došlo k problému se systémem ACC s asistentem pro jízdu v kolonách (LSF).</li> <li>Kontrolka se může dočasně rozsvítit při překročení maximální přípustné hmotnosti.</li> <li>Systém ACC s LSF se automaticky deaktivuje.</li> <li>Rozsvítí se, když je adaptivní tempomat s asistentem pro jízdu v kolonách dočasně deaktivován po odpojení a opětovném připojení 12V akumulátoru.</li> </ul>	<ul style="list-style-type: none"> <li><b>Rozsvítí se za jízdy</b> – Vozidlo nechte zkontrolovat u dealera.</li> <li>Dbejte, aby bylo celkové zatížení v mezích maximální přípustné hmotnosti. <ul style="list-style-type: none"> <li>► <b>Nejvyšší zatížení</b> Str. 419</li> </ul> </li> <li><b>Stále svítí</b> – Vozidlo nechte zkontrolovat u dealera.</li> <li>Jeďte krátce rychlostí vyšší než 20 km/h. Kontrolka by měla zhasnout. Pokud kontrolka nezhasne, nechte vozidlo prohlédnout u dealera.</li> </ul>

Kontrolka	Název	Svítlí/bliká	Vysvětlivky
	Kontrolka adaptivního tempomatu (ACC)	<ul style="list-style-type: none"> <li>• Rozsvítí se bíle, když stisknete tlačítko . Mezi kontrolkami můžete přepínat stisknutím tlačítka .</li> <li>• Rozsvítí se zeleně, když je systém aktivní.</li> </ul>	<p>➤ <b>Adaptivní tempomat (ACC) s asistentem pro jízdu v kolonách (LSF)</b> Str. 525</p>
	s asistentem pro jízdu v kolonách (LSF) (bílá/zelená)		<p>➤ <b>Použití rychlostního limitu doporučeného systémem rozpoznávání dopravních značek</b> Str. 529</p>
	Kontrolka nastavitelného omezovače rychlosti (bílá/zelená)		<p>➤ <b>Nastavitelný omezovač rychlosti</b> Str. 454</p>
	Kontrolka inteligentního omezovače rychlosti (bílá/zelená)		<p>➤ <b>Inteligentní omezovač rychlosti</b> Str. 460</p>
	Kontrolka intervalu adaptivního tempomatu (ACC) s asistentem pro jízdu v kolonách (LSF)		<ul style="list-style-type: none"> <li>• Rozsvítí se tehdy, když se rozsvítí kontrolka adaptivního tempomatu (ACC) s asistentem pro jízdu v kolonách.</li> </ul>

Kontrolka	Název	Svítilí/bliká	Vysvětlivky
	Kontrolka systému pro udržování v jízdním pruhu (LKAS) (žlutá)	<ul style="list-style-type: none"> <li>Rozsvítí se, pokud došlo k problému se systémem LKAS.</li> <li>Kontrolka se může dočasně rozsvítit při překročení maximální přípustné hmotnosti.</li> </ul>	<ul style="list-style-type: none"> <li><b>Stále svítí</b> – Vozidlo nechte zkontrolovat u dealera.</li> <li>Dbejte, aby bylo celkové zatížení v mezích maximální přípustné hmotnosti.                             <ul style="list-style-type: none"> <li>► <b>Nejvyšší zatížení</b> Str. 419</li> </ul> </li> <li><b>Stále svítí</b> – Vozidlo nechte zkontrolovat u dealera.</li> </ul>
	Kontrolka systému pro udržování v jízdním pruhu (LKAS) (bílá/zelená)	<ul style="list-style-type: none"> <li>Rozsvítí se bíle, když stisknete tlačítko LKAS.</li> <li>Rozsvítí se zeleně, když je aktivní systém LKAS.</li> </ul>	<ul style="list-style-type: none"> <li>► <b>Systém pro udržování v jízdním pruhu (LKAS)</b> Str. 551</li> </ul>
	Kontrolka aktivního asistenta změny jízdního pruhu (žlutá)	<ul style="list-style-type: none"> <li>Rozsvítí se, pokud došlo k potížím s aktivním asistentem změny jízdního pruhu.</li> <li>Kontrolka se může dočasně rozsvítit při překročení maximální přípustné hmotnosti.</li> </ul>	<ul style="list-style-type: none"> <li><b>Stále svítí</b> – Vozidlo nechte zkontrolovat u dealera.</li> <li>Dbejte, aby bylo celkové zatížení v mezích maximální přípustné hmotnosti.                             <ul style="list-style-type: none"> <li>► <b>Nejvyšší zatížení</b> Str. 419</li> </ul> </li> <li><b>Stále svítí</b> – Vozidlo nechte zkontrolovat u dealera.</li> </ul>
	Kontrolka aktivního asistenta změny jízdního pruhu (bílá/zelená)	<ul style="list-style-type: none"> <li>Rozsvítí se bíle, když je aktivní asistent změny jízdního pruhu připraven k použití.</li> <li>Rozsvítí se zeleně, když je aktivní asistent změny jízdního pruhu aktivní.</li> </ul>	<ul style="list-style-type: none"> <li>► <b>Aktivní asistent změny jízdního pruhu</b> Str. 572</li> </ul>



Kontrolka	Název	Svítlí/bliká	Vysvětlivky
	Kontrolka systému pro zmírnění následků nehody (CMBS) (žlutá)	<ul style="list-style-type: none"> <li>• Rozsvítí se, pokud došlo k potížím se systémem CMBS nebo jej nelze dočasně použít kvůli problémům, jako jsou nečistoty na čelním skle v blízkosti kamery.</li> </ul>	<ul style="list-style-type: none"> <li>• Zároveň se rozsvítí kontrolka bezpečnostní podpory (žlutá).  <b>➤ Kontrolka bezpečnostní podpory (žlutá)</b>            Str. 137</li> </ul>
	Kontrolka systému pro zmírnění následků nehody (CMBS) (šedá)	<ul style="list-style-type: none"> <li>• Rozsvítí se v případě, že je systém CMBS vypnutý.</li> </ul>	<ul style="list-style-type: none"> <li>• <b>➤ Bezpečnostní podpora</b> Str. 179</li> </ul>
	Kontrolka systému pro zmírnění rizika vyjetí z komunikace (RDM) (žlutá)	<ul style="list-style-type: none"> <li>• Rozsvítí se, pokud došlo k potížím se systémem pro zmírnění rizika vyjetí z komunikace nebo jej nelze dočasně použít kvůli problémům, jako jsou nečistoty na čelním skle v blízkosti kamery.</li> </ul>	<ul style="list-style-type: none"> <li>• Zároveň se rozsvítí kontrolka bezpečnostní podpory (žlutá).  <b>➤ Kontrolka bezpečnostní podpory (žlutá)</b>            Str. 137</li> </ul>
	Kontrolka systému pro zmírnění rizika vyjetí z komunikace (RDM) (šedá)	<ul style="list-style-type: none"> <li>• Rozsvítí se v případě, že je systém pro zmírnění rizika vyjetí z komunikace vypnutý.</li> </ul>	<ul style="list-style-type: none"> <li>• <b>➤ Bezpečnostní podpora</b> Str. 179</li> </ul>
	Kontrolka automatického vypnutí asistence řízení systému pro zmírnění rizika vyjetí z komunikace	<ul style="list-style-type: none"> <li>• Rozsvítí se při automatickém vypnutí asistence řízení systému pro zmírnění rizika vyjetí z komunikace.</li> </ul>	<ul style="list-style-type: none"> <li>• <b>➤ Systém pro zmírnění rizika vyjetí z komunikace</b> Str. 510</li> </ul>

Kontrolka	Název	Svítlí/bliká	Vysvětlivky
	Kontrolka bezpečnostní podpory (žlutá)	<ul style="list-style-type: none"> <li>Rozsvítí se, pokud došlo k potížím se systémem pro zmírnění rizika vyjetí z komunikace, systémem CMBS, systémem řízení brzd při nízké rychlosti nebo systémem detekce objektů v mrtvém úhlu, zmírnění rizika kolize při změně jízdního pruhu nebo výstrahy před křižujícími vozidly vpředu.</li> </ul>	<ul style="list-style-type: none"> <li><b>Stále svítí</b> – Vozidlo nechte zkontrolovat u dealera.</li> </ul>
		<ul style="list-style-type: none"> <li>Rozsvítí se, pokud došlo k potížím s parkovacím snímačem.</li> </ul>	<ul style="list-style-type: none"> <li>Zkontrolujte, zda prostor okolo snímače (snímačů) není pokryt bahnem, ledem, sněhem atd. Pokud kontrolka zůstane svítit i po vyčištění prostoru, nechte systém prohlédnout u dealera.</li> </ul>
		<ul style="list-style-type: none"> <li>Kontrolka se může dočasně rozsvítit při překročení maximální přípustné hmotnosti.</li> </ul>	<ul style="list-style-type: none"> <li>Dbejte, aby bylo celkové zatížení v mezích maximální přípustné hmotnosti.   <b>Nejvyšší zatížení</b> Str. 419</li> <li><b>Stále svítí</b> – Vozidlo nechte zkontrolovat u dealera.</li> </ul>
		<ul style="list-style-type: none"> <li>Rozsvítí se, když jsou systém pro zmírnění rizika vyjetí z komunikace, systém CMBS, řízení brzd při nízké rychlosti, systém pro zmírnění rizika kolize při změně jízdního pruhu a výstraha před křižujícími vozidly vpředu dočasně deaktivovány po odpojení a opětovném připojení 12V akumulátoru.</li> </ul>	<ul style="list-style-type: none"> <li>Jeďte krátce rychlostí vyšší než 20 km/h. Kontrolka by měla zhasnout. Pokud kontrolka nezhasne, nechte vozidlo prohlédnout u dealera.</li> </ul>

Kontrolka	Název	Svítlí/bliká	Vysvětlivky
	Kontrolka bezpečnostní podpory (žlutá)	<ul style="list-style-type: none"> <li>Rozsvítí se, když se vypne systém pro zmírnění rizika vyjetí z komunikace, systém CMBS, systém pro zmírnění rizika kolize při změně jízdního pruhu nebo výstraha před křížujícími vozidly vpředu.</li> </ul>	<ul style="list-style-type: none"> <li>Pokud radarový snímač při průjezdu uzavřeným prostorem, například tunelem, nebo při jízdě po silnici bez okolních staveb nemůže detekovat žádné objekty, může se dočasně rozsvítit kontrolka.</li> <li>Oblast okolo radarového snímače je pokryta nečistotami, blátem atd. Vozidlo zastavte na bezpečném místě a nečistoty otřete měkkým hadříkem. Nebo je oblast kolem radarového snímače blokována taženým přívěsem. Po očištění radarového snímače nebo odpojení taženého přívěsu může určitou dobu trvat, než kontrolka zhasne.</li> <li>Pokud kontrolka nezhasne ani po očištění radarového snímače nebo odpojení taženého přívěsu, nechte vozidlo zkontrolovat u dealera. ➤ <b>Radarový snímač</b> Str. 589</li> <li><b>Zůstane svítit</b> – Teplota uvnitř kamery je příliš vysoká. Kameru ochlaďte pomocí automatické klimatizace. Systém se aktivuje, pokud se teplota uvnitř kamery sníží. ➤ <b>Přední snímáči kamera</b> Str. 587</li> </ul>

Kontrolka	Název	Svítil/bliká	Vysvětlivky
	Kontrolka bezpečnostní podpory (žlutá)	<ul style="list-style-type: none"> <li>• Rozsvítí se, když se vypne systém pro zmírnění rizika vyjetí z komunikace, systém CMBS, systém pro zmírnění rizika kolize při změně jízdního pruhu nebo výstraha před křižujícími vozidly vpředu.</li> </ul>	<ul style="list-style-type: none"> <li>• <b>Zůstane svítit</b> – Oblast okolo kamery je pokryta nečistotami, blátem atd. Vozidlo zastavte na bezpečném místě a nečistoty otřete měkkým hadříkem.</li> <li>• Pokud po vyčištění oblasti okolo kamery stále svítí kontrolka a je zobrazeno příslušné hlášení, nechte vozidlo zkontrolovat u dealera.                         <ul style="list-style-type: none"> <li>➤ <b>Přední snímací kamera</b> Str. 587</li> </ul> </li> <li>• Může se rozsvítit v případech nepříznivých světelných podmínek, například při jízdě v tunelu, v noci, za soumraku nebo svítání.</li> </ul>
		<ul style="list-style-type: none"> <li>• Rozsvítí se, pokud se v okolí snímače systému detekce objektů v mrtvém úhlu nahromadí bláto, sníh nebo led.</li> <li>• Rozsvítí se, když je vysoká teplota snímače systému detekce objektů v mrtvém úhlu.</li> </ul>	<ul style="list-style-type: none"> <li>• <b>Rozsvítí se za jízdy</b> – Snímač systému detekce objektů v mrtvém úhlu může omezovat nějaká překážka. Zkontrolujte okolí snímače systému detekce objektů v mrtvém úhlu a odstraňte veškeré překážky.</li> <li>• Jakmile teplota klesne, systém se vrátí do normálního stavu.                         <ul style="list-style-type: none"> <li>➤ <b>Systém detekce objektů v mrtvém úhlu</b> Str. 471</li> </ul> </li> </ul>
		<ul style="list-style-type: none"> <li>• Rozsvítí se, pokud se v okolí sonarového snímače nahromadí bláto, sníh nebo led.</li> </ul>	<ul style="list-style-type: none"> <li>• Odstraňte překážku v okolí sonarového snímače.                         <ul style="list-style-type: none"> <li>➤ <b>Řízení brzd při nízké rychlosti</b> Str. 498</li> </ul> </li> </ul>

Kontrolka	Název	Svítí/bliká	Vysvětlivky
	Kontrolka bezpečnostní podpory (zelená/šedá)	<ul style="list-style-type: none"> <li>• Rozsvítí se zeleně, když je zapnutý systém pro zmírnění rizika vyjetí z komunikace, systém CMBS, systém řízení brzd při nízké rychlosti, systém detekce objektů v mrtvém úhlu, systém pro zmírnění rizika kolize při změně jízdního pruhu, výstraha před křižujícími vozidly vpředu a systém parkovacích snímačů.</li> <li>• Rozsvítí se zeleně a šedě, když je vypnutý jeden nebo více z výše uvedených systémů.</li> <li>• Rozsvítí se šedě, když jsou vypnuté všechny výše uvedené systémy.</li> </ul>	<ul style="list-style-type: none"> <li>➤ <b>Systém pro zmírnění následků nehody (CMBS)</b> Str. 484</li> <li>➤ <b>Systém pro zmírnění rizika vyjetí z komunikace</b> Str. 510</li> <li>➤ <b>Řízení brzd při nízké rychlosti</b> Str. 498</li> <li>➤ <b>Systém parkovacího asistenta</b> Str. 603</li> <li>➤ <b>Systém detekce objektů v mrtvém úhlu</b> Str. 471</li> <li>➤ <b>Zmírnění rizika kolize při změně jízdního pruhu</b> Str. 518</li> <li>➤ <b>Výstraha před křižujícími vozidly vpředu</b> Str. 504</li> </ul>

## Výstražná a informační hlášení informačního rozhraní řidiče

Výstražná a informační hlášení se zobrazují pouze v informačním rozhraní řidiče.

Když svítí kontrolka systémového hlášení, otáčením pravého voliče můžete hlášení zobrazit znovu.

### Ikony

Protože hlášení se nezobrazují v informačním rozhraní řidiče, když je položka **Výstražné hlášení** nastavena na VYPNUTO, můžete zkontrolovat hlášení níže. Provedte odpovídající opatření uvedené ve zprávě, například kontaktujte dealera.

➤ **Červené ikony** Str. 141

➤ **Žluté ikony** Str. 143

➤ **Zelené ikony** Str. 151

➤ **Ostatní ikony** Str. 151





Zobrazování zpráv nastavíte přepnutím položky **Výstražné hlášení** na ZAPNUTO pomocí informační/audio obrazovky. Můžete změnit také jazyk zpráv.





➤ **Vlastní nastavení funkcí** Str. 362

## ■ Červené ikony



Ikona	Zpráva
	<p><b>Critical system failure detected.</b>  <b>Stop driving when safe.</b> (Detekována kritická chyba systému. Jakmile to bude bezpečné, zastavte.)</p> <p><b>Steering assist reduced.</b>  <b>Stop driving when safe.</b> (Asistent řízení omezen. Jakmile to bude bezpečné, zastavte.)</p> <p><b>Brake performance reduced.</b>  <b>Stop driving when safe.</b> (Brzdný výkon omezen. Jakmile to bude bezpečné, zastavte.)</p>
	<p><b>Brake fluid low.</b>  <b>Do not drive.</b>  <b>Check fluid level.</b> (Nízká hladina brzdové kapaliny. Nepokračujte v jízdě. Zkontrolujte hladinu kapaliny.)</p>
	<p><b>Parking brake engaged</b> (Aktivovaná parkovací brzda)</p> <p><b>Release parking brake</b> (Uvolněte parkovací brzdu)</p> <p><b>Cannot set cruise:</b>  <b>Parking brake is applied</b> (Nelze nastavit tempomat: Je aktivována parkovací brzda)</p> <p><b>Cruise cancelled:</b>  <b>Parking brake was applied</b> (Tempomat zrušen: Byla aktivována parkovací brzda)</p>
	<p><b>Brake system problem.</b>  <b>Brake performance may be reduced.</b> (Problém s brzdovým systémem. Brzdný výkon může být omezený.)</p>

Ikona	Zpráva
	<p><b>Brake system problem.</b>  <b>Do not drive.</b> (Problém s brzdovým systémem. Nepokračujte v jízdě.)</p>
	<p><b>Fasten seat belt</b> (Zapněte bezpečnostní pás)</p>
	<p><b>Fasten passenger's seat belt</b> (Zapněte bezpečnostní pás spolujezdce)</p>
	<p>➤ <b>Připomenutí nezapnutého bezpečnostního pásu</b> Str. 51</p>
	<p><b>12 volt battery charging system problem.</b>  <b>Do not drive.</b> (Problém se systémem dobíjení 12V akumulátoru. Nepokračujte v jízdě.)</p>



Ikona	Zpráva
	<p><b>Engine oil pressure low. Stop engine. Do not drive.</b> (Nízký tlak motorového oleje. Vypněte motor. Nepokračujte v jízdě.)</p> <p>► <b>Když se zobrazí výstraha Engine oil pressure low (Nízký tlak motorového oleje)</b> Str. 753</p>
	<p><b>Engine temperature too hot. Do not drive. Allow engine to cool.</b> (Teplota motoru je příliš vysoká. Nepokračujte v jízdě. Nechte motor vychladnout.)</p> <p>► <b>Přehřátí motoru</b> Str. 751</p>
	<p><b>Supplemental restraint system problem</b> (Problém s doplňkovým zádržným systémem)</p>
	<p><b>Check rear seats</b> (Zkontrolujte zadní sedadla)</p>





Ikona	Zpráva
	<p><b>Door open</b> (Otevřené dveře)</p>
	<p><b>Tailgate open</b> (Otevřené dveře zavazadlového prostoru)</p>
	<p><b>Door and tailgate open</b> (Otevřené dveře a dveře zavazadlového prostoru)</p>
	<p><b>Steering required</b> (Vyžadován zásah do řízení)</p> <p><b>Lane departure</b> (Opuštění jízdního pruhu)</p>

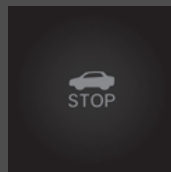

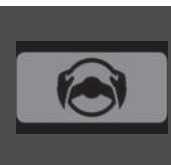









Ikona	Zpráva
	<p><b>Parking sensor system problem</b> (Problém se systémem parkovacího asistenta)</p> <p><b>Approaching object</b> (Blížící se objekt)</p>
	<p><b>High voltage battery thermal problem. Stop driving when safe then evacuate the vehicle.</b> (Problém s teplotou vysokonapěťového akumulátoru. Jakmile to bude bezpečné, zastavte a poté opusťte vozidlo.)</p> <ul style="list-style-type: none"> <li>➤ Když se zobrazí výstraha <b>High voltage battery thermal problem</b> (Problém s teplotou vysokonapěťového akumulátoru) Str. 759</li> </ul> <p><b>High voltage battery thermal problem. Apply parking brake then evacuate the vehicle.</b> (Problém s teplotou vysokonapěťového akumulátoru. Aktivujte parkovací brzdou a poté opusťte vozidlo.)</p> <ul style="list-style-type: none"> <li>➤ Když se zobrazí výstraha <b>High voltage battery thermal problem</b> (Problém s teplotou vysokonapěťového akumulátoru) Str. 759</li> </ul> <p><b>High voltage battery thermal problem. Evacuate the vehicle.</b> (Problém s teplotou vysokonapěťového akumulátoru. Opusťte vozidlo.)</p> <ul style="list-style-type: none"> <li>➤ Když se zobrazí výstraha <b>High voltage battery thermal problem</b> (Problém s teplotou vysokonapěťového akumulátoru) Str. 759</li> </ul>







### ■ Žluté ikony

Ikona	Zpráva
	<p><b>Engine system problem. Power generation not available. Vehicle will stop in</b> (Problém se systémem motoru. Generování energie není k dispozici. Vozidlo se zastaví za)</p>
	<p><b>Apply parking brake to keep vehicle stationary</b> (Aktivujte parkovací brzdou, abyste udrželi vozidlo v klidu)</p>
	<ul style="list-style-type: none"> <li>➤ <b>Adaptivní tempomat (ACC) s asistentem pro jízdu v kolonách (LSF)</b> Str. 525</li> <li>➤ <b>Systém pro zmírnění následků nehody (CMBS)</b> Str. 484</li> <li>➤ <b>Řízení brzd při nízké rychlosti</b> Str. 498</li> </ul>
	<p><b>Steering required</b> (Vyžadován zásah do řízení)</p> <p><b>Lane departure</b> (Opuštění jízdního pruhu)</p> <p><b>Lane change cancelled: Steering required</b> (Změna jízdního pruhu byla zrušena: Vyžadován zásah do řízení)</p>





Ikona	Zpráva
	<p><b>Outside temperature low. Road surface may be frozen.</b> (Nízká venkovní teplota. Povrch vozovky může být namrzlý.)</p>
	<p><b>Temperature too low for vehicle to operate</b> (Příliš nízká teplota pro provoz vozidla)</p>
	<p><b>Please wait while vehicle warms up</b> (Počkejte, než se vozidlo zahřeje)</p>
 <p>30 km/h</p>	<p>➔ <b>Rychlostní alarm</b> Str. 174</p>

Ikona	Zpráva
	<p><b>Emissions system problem. Power may be reduced.</b> (Problém se systémem kontroly emisí. Výkon může být omezený.)</p> <p><b>Emission system problem. Avoid strong acceleration and high speed.</b> (Problém se systémem kontroly emisí. Vyvarujte se prudkého zrychlení a rychlé jízdy.)</p> <p><b>Emission system problem. Do not drive.</b> (Problém se systémem kontroly emisí. Nepokračujte v jízdě.)</p>
	<p><b>Engine cooling system problem. Power may be reduced.</b> (Problém s chladicím systémem motoru. Výkon může být omezený.)</p>
	<p><b>Fuel gauge system problem. Level not accurate.</b> (Problém se systémem palivoměru. Hladina není přesná.)</p>
	<p><b>Fuel low</b> (Nízká hladina paliva)</p>
	<p><b>Fuel lid open</b> (Otevřená dvířka palivové nádrže)</p>







Ikona	Zpráva
	<b>Transmission system problem. Performance may be reduced.</b> (Problém se systémem převodovky. Výkon může být omezený.)
	<b>Transmission system problem. Apply parking brake when parked.</b> (Problém se systémem převodovky. Při parkování zatáhněte parkovací brzdu.)
	<b>Transmission system problem. Do not drive.</b> (Problém se systémem převodovky. Nepokračujte v jízdě.)
	<b>Transmission system problem. Park not available.</b> (Problém se systémem převodovky. Parkování není k dispozici.)
	<b>Shift to Park</b> (Zařadte polohu parkování.)
	<b>Neutral-hold mode ON. Shift to P when done</b> (Režim podržení neutrálu je zapnutý. Po dokončení zařadte polohu P.)







Ikona	Zpráva
	<b>Anti-lock brake system problem. Brake performance may be reduced.</b> (Problém s protiblokovacím brzdovým systémem. Brzdný výkon může být omezený.)
	<b>Brake system problem. Brake performance may be reduced.</b> (Problém s brzdovým systémem. Brzdný výkon může být omezený.)
	<b>Brake system problem. Do not depress Brake + Accelerator together.</b> (Problém s brzdovým systémem. Nesešlapujte současně brzdový a plynový pedál.)
	<b>Brake system problem. Brake performance may be reduced.</b> (Problém s brzdovým systémem. Brzdný výkon může být omezený.)
	<b>Brake system problem. Brake performance may be reduced.</b> (Problém s brzdovým systémem. Brzdný výkon může být omezený.)
	<b>Reduced stopping power. Avoid heavy deceleration and high speed.</b> (Omezená brzdná síla. Vyvarujte se prudkého zpomalování a rychlé jízdy.) ► Když se zobrazí výstraha Reduced Stopping Power (Omezená brzdná síla) Str. 754

Ikona	Zpráva
	<p><b>Brake system problem.</b>  <b>Honda parking pilot not available.</b> (Problém s brzdovým systémem. Parkovací asistent Honda není k dispozici.)</p>
	<p><b>Electric parking brake system problem.</b>  <b>Parking brake not available.</b> (Problém se systémem elektrické parkovací brzdy. Parkovací brzda není k dispozici.)</p>
	<p><b>Vehicle stability assist system problem.</b>  <b>Traction and handling may be reduced.</b>                      (Problém se stabilizačním systémem vozidla. Může být zhoršená trakce a ovladatelnost.)</p>
	<p><b>Systems initializing...</b>  <b>Continue driving.</b> (Probíhá inicializace systémů. Pokračujte v jízdě.)</p>
	<p><b>Hill start assist problem.</b>  <b>Vehicle may roll upon brake release.</b> (Problém s asistentem pro rozjezd ve svahu. Vozidlo se může po uvolnění brzdy rozjet.)</p>
	<p><b>Brake hold system problem.</b>  <b>Apply brake when stopped.</b> (Problém se systémem podržení brzd. V zastaveném vozidle aktivujte brzdu.)</p>

Ikona	Zpráva
	<p><b>Brake hold disabled.</b>  <b>Apply brake pedal.</b> (Podržení brzd je vypnuto. Sešlápněte brzdový pedál.)</p>
	<p><b>Cruise cancelled:</b>  <b>Depress brake pedal</b> (Tempomat zrušen: Sešlápněte brzdový pedál)</p>
	<p><b>Hill descent control system problem.</b>  <b>Apply brake when descending.</b> (Problém s asistentem pro jízdu z kopce. Při jízdě z kopce aktivujte brzdu.)</p>
	<p><b>To release parking brake:</b>  <b>Brake + Push</b> (Uvolnění parkovací brzdy: Sešlápněte brzdu + stiskněte)</p>
	<p><b>Power tailgate system problem.</b>  <b>Operate tailgate manually.</b> (Problém se systémem elektricky ovládaných dveří zavazadlového prostoru. Ovládejte dveře zavazadlového prostoru ručně.)</p>





Ikona	Zpráva
	<p><b>Electric power steering system problem. Steering assist reduced.</b> (Problém se systémem elektrického posilovače řízení. Asistent řízení omezen.)</p> <p><b>Electric power steering system problem. No steering assist.</b> <b>Do not drive.</b> (Problém se systémem elektrického posilovače řízení. Asistent řízení není k dispozici. Nepokračujte v jízdě.)</p>
	<p><b>Driver attention level low.</b> <b>Take a rest</b> (Nízká úroveň pozornosti řidiče. Udělejte si přestávku)</p>
	<p><b>Driver attention monitor problem</b> (Problém se systémem sledování únavy řidiče)</p>
	<p><b>Automatic lighting control system problem. Manual controls available.</b> (Problém se systémem automaticky řízeného osvětlení. Ruční ovládání je k dispozici.)</p>
	<p><b>Headlight system problem. Headlight performance may be reduced.</b> (Problém se systémem světlometů. Výkon světlometů může být omezený.)</p>

Ikona	Zpráva
	<p><b>Adaptive driving beam problem. Manual controls available.</b> (Problém se systémem adaptivních světlometů. Ruční ovládání je k dispozici.)</p>
	<p><b>Keyless remote not detected</b> (Nebylo detekováno bezklíčové dálkové ovládání)</p>
	<p><b>Change keyless remote battery</b> (Vyměňte baterii v bezklíčovém dálkovém ovládání)   <b>Výměna baterie v dálkovém ovladači</b>                      Str. 716</p>
	<p><b>Smart entry system problem</b> (Problém se systémem bezklíčového vstupu)</p>
	<p><b>Digital key system problem.</b> (Problém se systémem digitálního klíče.)</p>
	<p><b>Carry digital key and switch vehicle OFF when exiting</b> (Při vystupování vezměte digitální klíč a vypněte vozidlo)</p>

Ikona	Zpráva
	<b>Tyre pressure monitor system problem</b> (Problém se systémem kontroly tlaku v pneumatikách)
	<b>Tyre pressures low. Check pressure in all tyres and initialise deflation warning system in vehicle settings.</b> (Nízký tlak v pneumatikách. Zkontrolujte tlak ve všech pneumatikách a v nastavení vozidla inicializujte systém sledování tlaku v pneumatikách.)
	<b>Adaptive cruise control system problem</b> (Problém se systémem adaptivního tempomatu)
	<b>Collision mitigation braking system problem</b> (Problém se systémem pro zmírnění následků nehody)
	<b>Low speed braking control problem.</b> (Problém se systémem řízení brzd při nízké rychlosti.)
	<b>Low speed braking control problem. Parking sensor obstructed.</b> (Problém se systémem řízení brzd při nízké rychlosti. Parkovací snímač je zablokovaný.)





Ikona	Zpráva
	<b>Lane keeping assist system problem</b> (Problém se systémem pro udržování v jízdním pruhu)
	<b>Road departure mitigation system problem</b> (Problém se systémem pro zmírnění rizika vyjetí z komunikace)
	<b>Trailer stability assist system problem</b> (Problém se stabilizačním systémem pro jízdu s přívěsem)
	<b>Adaptive damper system problem</b> (Problém se systémem adaptivních tlumičů)
	<b>Service due soon</b> (Blízký termín servisu) <input checked="" type="checkbox"/> <b>Systém připomenutí servisní prohlídky*</b> Str. 674
	<b>Service due now</b> (Servis nutný nyní) <input checked="" type="checkbox"/> <b>Systém připomenutí servisní prohlídky*</b> Str. 674

Ikona	Zpráva
	<p><b>Service overdue</b> (Termín servisu překročen)  <b>System reminder for service inspection*</b>                      Str. 674</p>
	<p><b>Honda parking pilot problem.</b>  <b>Honda parking pilot not available.</b> (Problém s parkovacím asistentem Honda. Parkovací asistent Honda není k dispozici.)</p>
	<p><b>Blind spot information system problem</b>                      (Problém se systémem detekce objektů v mrtvém úhlu)</p>
	<p><b>Lane change collision mitigation system problem</b> (Problém se systémem zmírnění rizika kolize při změně jízdního pruhu)</p>
	<p><b>Blind spot information not available</b> (Detekce objektů v mrtvém úhlu není k dispozici)</p>
	<p><b>Caution:</b>  <b>Vehicle on right</b> (Pozor: Vozidlo vpravo)</p>

Ikona	Zpráva
	<p><b>Caution:</b>  <b>Vehicle on left</b> (Pozor: Vozidlo vlevo)</p>
	<p><b>Active lane change assist problem</b> (Problém s aktivním asistentem změny jízdního pruhu)</p>
	<p><b>Check cross traffic</b> (Dávejte pozor na křižující vozidla)</p>
	<p><b>Front cross traffic warning problem</b> (Problém s výstrahou před křižujícími vozidly vpředu)</p>
	<p><b>Check charging system</b> (Zkontrolujte systém dobíjení)</p>

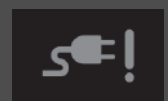

\* Není k dispozici u všech modelů

Ikona	Zpráva
	<p><b>Power system temperature low.</b>  <b>Power may be reduced.</b> (Nízká teplota pohonného systému. Výkon může být omezený.)</p>
	<p><b>Power system temperature high.</b>  <b>Power may be reduced.</b> (Vysoká teplota pohonného systému. Výkon může být omezený.)</p>
	<p><b>Power system problem.</b>  <b>Power may be reduced.</b> (Problém s pohonným systémem. Výkon může být omezený.)</p>
	<p><b>12 volt battery charging system problem.</b>  <b>Power may be reduced.</b> (Problém se systémem dobíjení 12V akumulátoru. Výkon může být omezený.)</p>
	<p><b>Power system problem.</b>  <b>Power may be reduced.</b> (Problém s pohonným systémem. Výkon může být omezený.)</p>
	<p><b>Plug-in charging system problem.</b>  <b>Range limited.</b> (Problém se systémem plug-in nabíjení. Omezený dojezd.)</p>
	<p><b>Power system problem.</b>  <b>Do not drive.</b> (Problém s pohonným systémem. Nepokračujte v jízdě.)</p>
	<p><b>Power system problem.</b>  <b>Avoid strong acceleration and high speed.</b>                      (Problém s pohonným systémem. Vyvarujte se prudkého zrychlení a rychlé jízdy.)</p>

Ikona	Zpráva
	<p><b>Acoustic vehicle alerting system problem</b>                      (Problém s akustickým výstražným systémem vozidla)</p>
	<p><b>Remove charging connector</b> (Vytáhněte nabíjecí konektor)</p>
	<p><b>Charging connector release problem.</b>  <b>Use release cord to disconnect.</b> (Problém s uvolněním nabíjecího konektoru. Pro odpojení použijte uvolňovací lanko.)</p>
	<p><b>Charge lid open</b> (Otevřený kryt nabíjecí zásuvky)</p>





## ■ Zelené ikony





Ikona	Zpráva
	<p><b>Brake hold system standby</b> (Pohotovostní režim systému podržení brzd)</p>
	<p><b>Speed limit detected. Push "SET/-" to apply.</b> (Byl detekován rychlostní limit. Pokud chcete hodnotu použít, stiskněte tlačítko „SET/-“.)</p>





## ■ Ostatní ikony





Ikona	Zpráva
	<p><b>Outside temperature low. Road surface may be frozen.</b> (Nízká venkovní teplota. Povrch vozovky může být namrzlý.)</p>
	<p><b>Engine temperature near limit. Avoid strong acceleration and high speed.</b> (Teplota motoru se blíží limitu. Vyvarujte se prudkého zrychlení a rychlé jízdy.)</p>
	<p><b>Have you checked engine oil level lately? Check and reset in vehicle settings.</b> (Zkontrolovali jste v poslední době hladinu motorového oleje? Zkontrolujte a vynulujte ji v nastavení vozidla.)  <input checked="" type="checkbox"/> <b>Resetování připomenutí kontroly hladiny oleje</b> Str. 697</p>
	<p><b>To shift: Depress brake pedal</b> (Řazení: Sešlápněte brzdový pedál)</p>
	<p><b>To shift: Release accelerator pedal.</b> (Řazení: Uvolněte plynový pedál)</p> <p><b>Gear position is N. Release accelerator pedal.</b> (Je zařazena poloha N. Uvolněte plynový pedál.)</p>
	<p><b>Transmission temperature near limit. Avoid strong acceleration and high speed.</b> (Teplota převodovky se blíží limitu. Vyvarujte se prudkého zrychlení a rychlé jízdy.)</p>





Ikona	Zpráva
	<p><b>Cannot set cruise:</b>  <b>Brake pedal is applied</b> (Nelze nastavit tempomat: Je sešlápnutý brzdový pedál)</p>
	<p><b>To shift:</b>  <b>Vehicle must be stopped</b> (Řazení: Vozidlo musí zastavit)</p>
	<p><b>Gear unavailable.</b>  <b>Wait and try again</b> (Rychlostní stupeň není k dispozici. Počkejte a zkuste to znovu)</p>
	<p><b>Brake hold system OFF</b> (Vypnutý systém podržení brzd)</p>
	<p><b>To enable brake hold:</b>  <b>Seat belt + Push</b> (Aktivace podržení brzd: Zapněte bezpečnostní pás + stiskněte)</p>

Ikona	Zpráva
	<p><b>To disable brake hold:</b>  <b>Brake + Push</b> (Deaktivace podržení brzd: Sešlápněte brzdu + stiskněte)</p>
	<p><b>To enable brake hold:</b>  <b>Fasten seat belt</b> (Aktivace podržení brzd: Zapněte bezpečnostní pás)</p> <p><b>Fasten seat belt</b> (Zapněte bezpečnostní pás)</p> <p><b>Cannot set cruise:</b>  <b>Fasten seat belt</b> (Nelze nastavit tempomat: Zapněte bezpečnostní pás)</p> <p><b>Cruise cancelled:</b>  <b>Fasten seat belt</b> (Tempomat zrušen: Zapněte bezpečnostní pás)</p>
	<p><b>Driver attention level low</b> (Nízká úroveň pozornosti řidiče)</p>

Ikona	Zpráva
	<p><b>Cannot set cruise:</b> <b>Speed too high</b> (Nelze nastavit tempomat: Rychlost je příliš vysoká)</p>
	<p><b>Cruise cancelled:</b> <b>Speed too high</b> (Tempomat zrušen: Rychlost je příliš vysoká)</p>
	<p><b>Cannot set cruise:</b> <b>System not available</b> (Nelze nastavit tempomat: Systém není k dispozici)</p>
	<p><b>Cruise cancelled:</b> <b>System not available</b> (Tempomat zrušen: Systém není k dispozici)</p>
	<p><b>Cruise will cancel soon</b> (Tempomat se brzy zruší)</p>
	<p><b>Cannot set cruise:</b> <b>Too close to vehicle ahead</b> (Nelze nastavit tempomat: Vozidlo před vámi je příliš blízko)</p>
	<p><b>Cruise cancelled:</b> <b>Too close to vehicle ahead</b> (Tempomat zrušen: Vozidlo před vámi je příliš blízko)</p>
	<p><b>Cannot set cruise:</b> <b>Slope too steep</b> (Nelze nastavit tempomat: Svah je příliš prudký)</p>
	<p><b>Cruise cancelled:</b> <b>Slope too steep</b> (Tempomat zrušen: Svah je příliš prudký)</p>
	<p><b>Cannot set cruise:</b> <b>Slope too steep</b> (Nelze nastavit tempomat: Svah je příliš prudký)</p>
	<p><b>Cruise cancelled:</b> <b>Slope too steep</b> (Tempomat zrušen: Svah je příliš prudký)</p>



Ikona	Zpráva
	<p><b>Cannot set cruise:</b> <b>Shift to Drive</b> (Nelze nastavit tempomat: Zařadte polohu pro jízdu)</p>
	<p><b>Cruise cancelled:</b> <b>Shift to Drive</b> (Tempomat zrušen: Zařadte polohu pro jízdu)</p>
	<p><b>To resume cruise:</b> <b>Use "RES/+" Switch</b> (Obnovení tempomatu: Použijte spínač „RES/+“)</p>
	<p><b>Cruise cancelled:</b> <b>Loss of traction</b> (Tempomat zrušen: Ztráta trakce)</p>
	<p><b>Press switch to operate</b> (Pro ovládání stiskněte spínač)</p>
	<p><b>Hold switch to operate ACC</b> (Pro ovládání systému ACC podržte spínač)</p>

Ikona	Zpráva
	<p><b>Press switch to operate ACC</b> (Pro ovládání systému ACC stiskněte spínač)</p>
	<p><b>Cannot set cruise: Hill descent control ON</b> (Nelze nastavit tempomat: Asistent pro jízdu z kopce je zapnutý)</p>
	<p><b>Press switch to operate ACC</b> (Pro ovládání systému ACC stiskněte spínač)</p>
	<p><b>Low speed braking control activated. Object detected.</b> (Aktivováno řízení brzd při nízké rychlosti. Detekován objekt.)</p>
	<p><b>Lane keeping assist cannot operate</b> (Systém pro udržování v jízdním pruhu nemůže fungovat)</p>

Ikona	Zpráva
	<p><b>Some driver assist systems cannot operate: Camera temperature too high</b> (Některé systémy podpory řízení nemohou fungovat: Příliš vysoká teplota kamery)</p>
	<p><b>Some driver assist system cannot operate: Clean front windscreen or poor viewing condition.</b> (Některé systémy podpory řízení nemohou fungovat: Vyčistěte čelní sklo nebo špatná kvalita zobrazení)</p>
	<p><b>Road departure mitigation activated</b> (Aktivován systém pro zmírnění rizika vyjetí z komunikace)</p>
	<p><b>Some driver assist systems available</b> (Některé systémy podpory řízení jsou k dispozici)</p>



Ikona	Zpráva
	<p><b>To start vehicle:</b>  <b>Brake + Push</b> (Startování vozidla: Sešlápněte brzdu + stiskněte)</p> <p><b>Typ s pravostranným řízením</b></p> <p><b>To start vehicle:</b>  <b>Fully depress Brake + Push</b> (Startování vozidla: Zcela sešlápněte brzdu + stiskněte)</p> <p><b>To continue to drive:</b>  <b>Depress brake pedal and push switch</b>                      (Pokračování v jízdě: Sešlápněte brzdový pedál a stiskněte spínač)</p>
	<p><b>Accessory mode</b> (Režim Příslušenství)</p>
	<p><b>To start, touch start button with emblem side of remote</b> (Pro nastartování se dotkněte startovacího tlačítka stranou dálkového ovládání s logem)</p> <p>☑ <b>Je-li baterie bezklíčového dálkového ovládání slabá</b> Str. 746</p>



Ikona	Zpráva
	<p><b>Pressing button again twice or holding will cause ignition OFF &amp; power loss</b> (Opětovné dvojité stisknutí tlačítka nebo jeho podržení způsobí vypnutí zapalování a ztrátu výkonu)</p>
	<p><b>Cannot set hill descent control: Cruise is active</b> (Nelze nastavit asistenta pro jízdu z kopce: Tempomat je aktivní)</p>
	<p><b>Cannot set hill descent control: Speed too high</b> (Nelze nastavit asistenta pro jízdu z kopce: Rychlost je příliš vysoká)</p>
	<p><b>Hill descent control OFF: Speed too high</b> (Asistent pro jízdu z kopce je vypnutý: Rychlost je příliš vysoká)</p>
	<p><b>Hill decent control cancelled: Slope not steep enough</b> (Asistent pro jízdu z kopce zrušen: Svah není dostatečně strmý)</p>
	<p><b>Cannot set hill descent control: Cruise is active</b> (Nelze nastavit asistenta pro jízdu z kopce: Tempomat je aktivní)</p>

Ikona	Zpráva
	<b>Cannot set hill descent control: Honda Parking Pilot is active</b> (Nelze nastavit asistenta pro jízdu z kopce: Parkovací asistent Honda je aktivní)
	<b>Some driver assist systems cannot operate: Clean areas shown</b> (Některé systémy podpory řízení nemohou fungovat: Očistěte znázorněná místa)
	<b>Please wait</b> (Čekajte prosím)
	<b>Low ambient temperature. Charge connection recommended.</b> (Nízká okolní teplota. Doporučujeme připojit nabíjení.)
	<b>Engine started for engine maintenance</b> (Motor byl nastartován za účelem údržby motoru)

Ikona	Zpráva
	<b>EV mode not available. Reduce acceleration.</b> (Režim EV není k dispozici. Omezte zrychlování.)
	<b>EV mode not available, vehicle speed too high. Reduce vehicle speed.</b> (Režim EV není k dispozici, příliš vysoká rychlost vozidla. Snižte rychlost vozidla.)
	<b>EV mode not available in current drive mode. Switch drive mode.</b> (Režim EV není v aktuálním jízdním režimu k dispozici. Přepněte jízdní režim.)
	<b>EV mode not available, cabin heater active. Switch OFF heater.</b> (Režim EV není k dispozici, je aktivní vyhřívání kabiny. Vypněte vyhřívání.)
	<b>EV mode not available, battery low charge. Charging required.</b> (Režim EV není k dispozici, nízká úroveň nabití akumulátoru. Akumulátor je nutné nabít.)
	<b>EV mode not available, engine too cold. Wait for engine temperature to increase.</b> (Režim EV není k dispozici, motor je příliš studený. Počkejte, dokud se teplota motoru nezvýší.)
	<b>EV mode not available. Battery temperature out of range</b> (Režim EV není k dispozici. Teplota akumulátoru je mimo rozsah.)
	<b>EV mode not available. Engine self check started.</b> (Režim EV není k dispozici. Byla spuštěna autodiagnostika motoru.)
<b>EV mode not available</b> (Režim EV není k dispozici)	

Ikona	Zpráva
	<b>EV mode cancelled due to acceleration</b> (Režim EV je vypnutý z důvodu zrychlení)
	<b>EV mode cancelled, cabin heater active.</b> (Režim EV je vypnutý, vyhřívání kabiny je aktivní)
	<b>EV mode cancelled, battery low charge. Charging required.</b> (Režim EV je vypnutý, nízká úroveň nabití akumulátoru. Akumulátor je nutné nabít.)
	<b>EV mode cancelled, engine too cold. Wait for engine temperature to increase.</b> (Režim EV je vypnutý, motor je příliš studený. Počkejte, dokud se teplota motoru nezvýší.)
	<b>EV mode cancelled</b> (Režim EV je vypnutý)
	<b>EV mode not available. Engine started for oil circulation.</b> (Režim EV není k dispozici. Motor byl nastartován pro zajištění cirkulace oleje.)
	<b>EV mode cancelled. Engine started for oil circulation.</b> (Režim EV je vypnutý. Motor byl nastartován pro zajištění cirkulace oleje.)

Ikona	Zpráva
	<b>SAVE mode not available</b> (Režim SAVE není k dispozici)
	<b>SAVE mode cancelled</b> (Režim SAVE je vypnutý)
	<b>SAVE mode not available in current drive mode. Switch drive mode.</b> (Režim SAVE není v aktuálním jízdním režimu k dispozici. Přepněte jízdní režim.)
	<b>CHARGE mode not available</b> (Režim CHARGE není k dispozici)
	<b>CHARGE mode complete. Previous mode selected.</b> (Režim CHARGE byl ukončen. Byl zvolen předchozí režim.)
	<b>CHARGE mode cancelled</b> (Režim CHARGE je vypnutý)
	<b>CHARGE mode not available. Battery temperature out of range</b> (Režim CHARGE není k dispozici. Teplota akumulátoru je mimo rozsah.)
	<b>CHARGE mode not available in current drive mode. Switch drive mode.</b> (Režim CHARGE není v aktuálním jízdním režimu k dispozici. Přepněte jízdní režim.)
	<b>CHARGE mode cancelled. Battery temperature out of range</b> (Režim CHARGE je vypnutý. Teplota akumulátoru je mimo rozsah.)
	<b>Engine self-check started. Engine may start.</b>
	<b>EV mode continues during self-check.</b> (Byla spuštěna autodiagnostika motoru. Motor se může nastartovat. Režim EV pokračuje v činnosti během autodiagnostiky.)

Ikona	Zpráva
	<p><b>EV range reduced due to low temperature</b> (Kratší dojezd EV z důvodu nízké teploty)</p>
	<p><b>EV range reduced due to low temperature. Charging recommended before next trip.</b> (Kratší dojezd EV z důvodu nízké teploty. Před další jízdou doporučujeme nabít akumulátor.)</p>
	<p><b>Lane change unavailable</b> (Změna jízdního pruhu není k dispozici)</p>
	<p><b>Lane change unavailable:</b> <b>Lane occupied</b> (Změna jízdního pruhu není k dispozici: Jízdní pruh je obsazený)</p>
	<p><b>Lane change unavailable:</b> <b>Speed too low</b> (Změna jízdního pruhu není k dispozici: Rychlost je příliš nízká)</p>
	<p><b>Lane change cancelled</b> (Změna jízdního pruhu byla zrušena)</p>
	<p><b>Lane change cancelled:</b> <b>Lane occupied</b> (Změna jízdního pruhu byla zrušena: Jízdní pruh je obsazený)</p>
	<p><b>Lane change cancelled:</b> <b>Speed too low</b> (Změna jízdního pruhu byla zrušena: Rychlost je příliš nízká)</p>
<p><b>Lane change unavailable:</b> <b>Road condition not met</b> (Změna jízdního pruhu není k dispozici: Nebyly splněny podmínky na vozovce)</p>	
<p><b>Lane change cancelled:</b> <b>Road condition not met</b> (Změna jízdního pruhu byla zrušena: Nebyly splněny podmínky na vozovce)</p>	



## Ukazatele

Mezi ukazatele patří rychloměr, ukazatel stavu paliva a další související kontrolky. Zobrazí se po zapnutí režimu napájení.

### Rychloměr

Zobrazuje jízdní rychlost v km/h nebo mph.

### Ukazatel stavu paliva

Zobrazuje množství paliva zbývajícím v palivové nádrži.

#### » Rychloměr

Jednotky rychlosti/vzdálenosti lze změnit.

- » **Jednotky rychlosti/vzdálenosti** Str. 181
- » **Vlastní nastavení funkcí** Str. 362

#### » Ukazatel stavu paliva

##### POZNÁMKA

Pokud údaj klesne na **0**, doplňte palivo. Pokud vám dojde palivo, může to způsobit vynechávání motoru a poškození katalyzátoru.

Skutečné množství zbývajícím paliva se může lišit od údaje na ukazateli stavu paliva.

## ■ Ukazatel POWER

Ukazuje výkon elektromotoru.

Při jízdě v režimu **EV** se barva ukazatele **POWER** změní na zelenou a zobrazí se maximální výstupní výkon v režimu **EV**.

➤ **Tlačítko e** Str. 19

## ■ Ukazatel CHARGE/DECEL

Ukazuje stupeň nabíjení vysokonapětového akumulátoru.

Při použití páčky voliče zpomalování zobrazuje sílu zpomalování.

## ■ Ukazatel nabití vysokonapětového akumulátoru

Zobrazuje zbývající úroveň nabití vysokonapětového akumulátoru.

### » Ukazatel nabití vysokonapětového akumulátoru

Ukazatel nabití vysokonapětového akumulátoru může poklesnout za těchto okolností:

- Došlo k výměně 12V akumulátoru.
- Došlo k odpojení 12V akumulátoru.
- Když řídicí systém vysokonapětového akumulátoru opravuje své hodnoty.

Údaj o úrovni nabití bude automaticky opraven během jízdy.

Změny teplot vysokonapětového akumulátoru mohou zvýšit nebo snížit kapacitu akumulátoru. Pokud změny teploty způsobí změnu kapacity akumulátoru, počet indikátorů na ukazateli úrovně nabití akumulátoru se může také změnit, i když úroveň nabití zůstane stejná.

## ■ Počítadlo ujetých kilometrů

Zobrazuje celkový počet kilometrů nebo mil, který vaše vozidlo ujelo.

## ■ Barevný měřicí přístroj

Změna barvy na zelenou indikuje jízdu s úsporou paliva s vypnutým režimem **SPORT**.

## ■ Venkovní teplota

Zobrazuje vnější teplotu ve stupních Celsia.

Pokud byla při zapnutí režimu napájení vnější teplota nižší než 3 °C, v informačním rozhraní řidiče se zobrazí zpráva  **Outside temperature low** (Nízká venkovní teplota).

## ■ Seřízení displeje vnější teploty

Pokud se vám zdá nesprávný, údaj o teplotě seřídíte až o  $\pm 3$  °C.

### ☒ Venkovní teplota

Snímač teploty je v předním nárazníku. Teplota silnice a výfukových plynů nebo jiného vozidla může ovlivnit údaj o teplotě, pokud vaše vozidlo jede rychlostí nižší než 30 km/h.

Poté, co se odečet teploty stabilizuje, může aktualizace údaje na displeji trvat několik minut.

### ☒ Seřízení displeje vnější teploty

Zobrazení údaje teploty můžete upravit.

☒ **Vlastní nastavení funkcí** Str. 362

## ■ Systém rozpoznávání dopravních značek

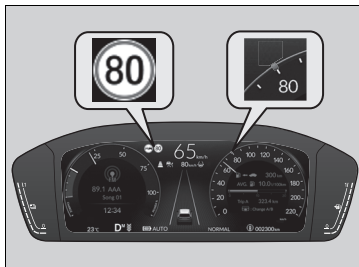

Během jízdy zobrazuje některé rozpoznané dopravní značky.

Ikona dopravní značky bliká při překročení maximální rychlosti uvedené na rozpoznané dopravní značce.

### ➤ Systém rozpoznávání dopravních značek

Str. 578

Pokud adaptivní tempomat s asistentem pro jízdu v kolonách doporučí upravit rychlost vozidla podle rychlostního limitu doporučeného systémem rozpoznávání dopravních značek, kolem dopravní značky rychlostního limitu se zobrazí zelený kroužek.

### ➤ Použití rychlostního limitu doporučeného systémem rozpoznávání dopravních značek

Str. 529

## ■ Aktuální režim adaptivního tempomatu s asistentem pro jízdu v kolonách, systému LKAS, asistenta pro dopravní zácpy a aktivního asistenta změny jízdního pruhu

Zobrazuje aktuální režim adaptivního tempomatu s asistentem pro jízdu v kolonách, systému LKAS, asistenta pro dopravní zácpy a aktivního asistenta změny jízdního pruhu.

### ➤ Adaptivní tempomat (ACC) s asistentem pro jízdu v kolonách (LSF) Str. 525

### ➤ Systém pro udržování v jízdním pruhu (LKAS) Str. 551

### ➤ Asistent pro dopravní zácpy Str. 563

### ➤ Aktivní asistent změny jízdního pruhu Str. 572

### ➤ Aktuální režim adaptivního tempomatu s asistentem pro jízdu v kolonách, systému LKAS, asistenta pro dopravní zácpy a aktivního asistenta změny jízdního pruhu

Když nastavíte rychlost adaptivního tempomatu (ACC) s asistentem pro jízdu v kolonách, na rychloměru bude zobrazena značka nastavené rychlosti.

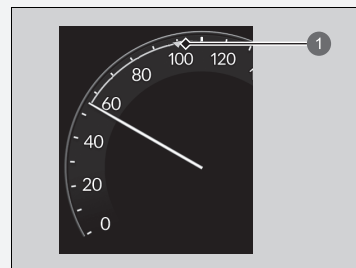

1 Nastavená rychlost

## Informační rozhraní řidiče – levá oblast

Zobrazuje aktuální režim audiosystému a informací z telefonu atd.

➤ **Dálkové ovládání audiosystému** Str. 298

➤ **Systém hands-free telefonu** Str. 380

### Hodiny

Zobrazí hodiny.

#### ⌚ Hodiny

Můžete ručně upravit čas a změnit zobrazení hodin na 12hodinový a 24hodinový formát.

➤ **Hodiny** Str. 192

Můžete vybrat, zda jsou v informační rozhraní řidiče zobrazeny hodiny.

➤ **Nastavení displeje přístroje** Str. 182

## ■ Přizpůsobení displeje

### ■ Uspořádání zdroje zvuku v levé oblasti

Můžete si zvolit, které zdroje se budou zobrazovat na stránce zdrojů zvuku.

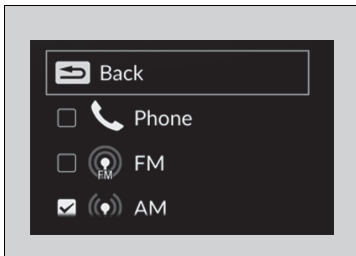
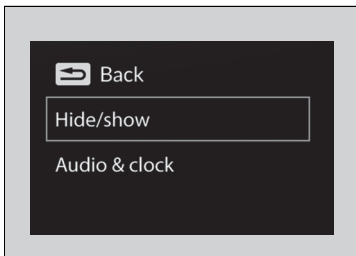
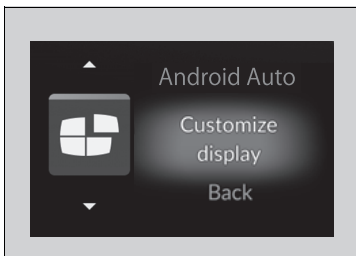

1. Otáčejte levým voličem, dokud nevyberete možnost **Customize display** (Přizpůsobení displeje), poté stiskněte levý volič.

2. Otáčením levého voliče přejděte na výběr možnosti **Hide/show** (Skrýt/zobrazit) a poté stiskněte levý volič.

3. Otáčením levého voliče procházejte mezi zdroji zvuku, poté stisknutím levého voliče je můžete vybrat nebo výběr zrušit.

## ►► Přizpůsobení displeje

Když si přizpůsobujete nastavení, přeřadte do polohy **P**.

## ■ Zapněte nebo vypněte zobrazování v levé oblasti

Můžete vybrat, zda se budou v levé oblasti zobrazovat aktuální informace o zvuku a hodiny.

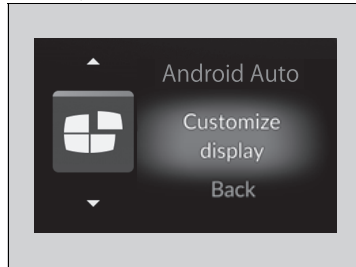

1. Otáčejte levým voličem, dokud nevyberete možnost **Customize display** (Přizpůsobení displeje), poté stiskněte levý volič.

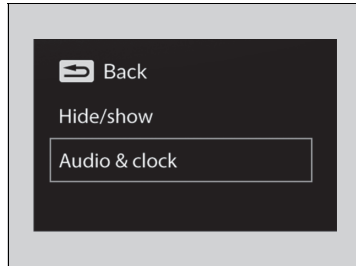



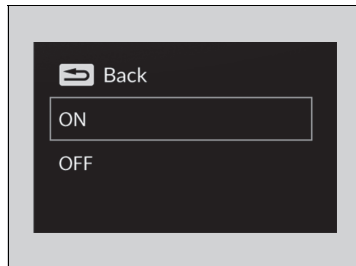

2. Otáčením levého voliče přejděte na výběr možnosti **Audio & clock** (Zvuk a hodiny) a poté stiskněte levý volič.



3. Otáčením levého voliče přejděte na volbu požadovaného nastavení, poté stiskněte levý volič.

## Informační rozhraní řidiče – pravá oblast

Informační rozhraní řidiče zobrazuje informace jako odhadovaná dojezdová vzdálenost a spotřeba paliva vozidla. Také zobrazuje důležitá hlášení, jako jsou výstrahy a další užitečné informace.

Když se zobrazí výstražné hlášení, zkontrolujte ho a v případě potřeby kontaktujte dealera, aby vozidlo zkontroloval. Pokud se zobrazí hlášení  **Engine temperature too hot** (Příliš vysoká teplota motoru),  **Engine oil pressure low** (Nízký tlak motorového oleje),  **Reduced stopping power** (Omezená brzdná síla) nebo  **High voltage battery thermal problem** (Problém s teplotou vysokonapěťového akumulátoru), řiďte se informacemi na následujících stránkách.

- **Přehřátí motoru** Str. 751
- **Když se zobrazí výstraha Engine oil pressure low (Nízký tlak motorového oleje)** Str. 753
- **Když se zobrazí výstraha Reduced Stopping Power (Omezená brzdná síla)** Str. 754
- **Když se zobrazí výstraha High voltage battery thermal problem (Problém s teplotou vysokonapěťového akumulátoru)** Str. 759

### ■ Přepínání displeje

Otáčením pravého voliče můžete zobrazit různé typy obsahu.

### ▣ Přepínání displeje

Obsah můžete upravovat přidáváním nebo odstraňováním zobrazovaných údajů.

- **Nastavení displeje přístroje** Str. 182



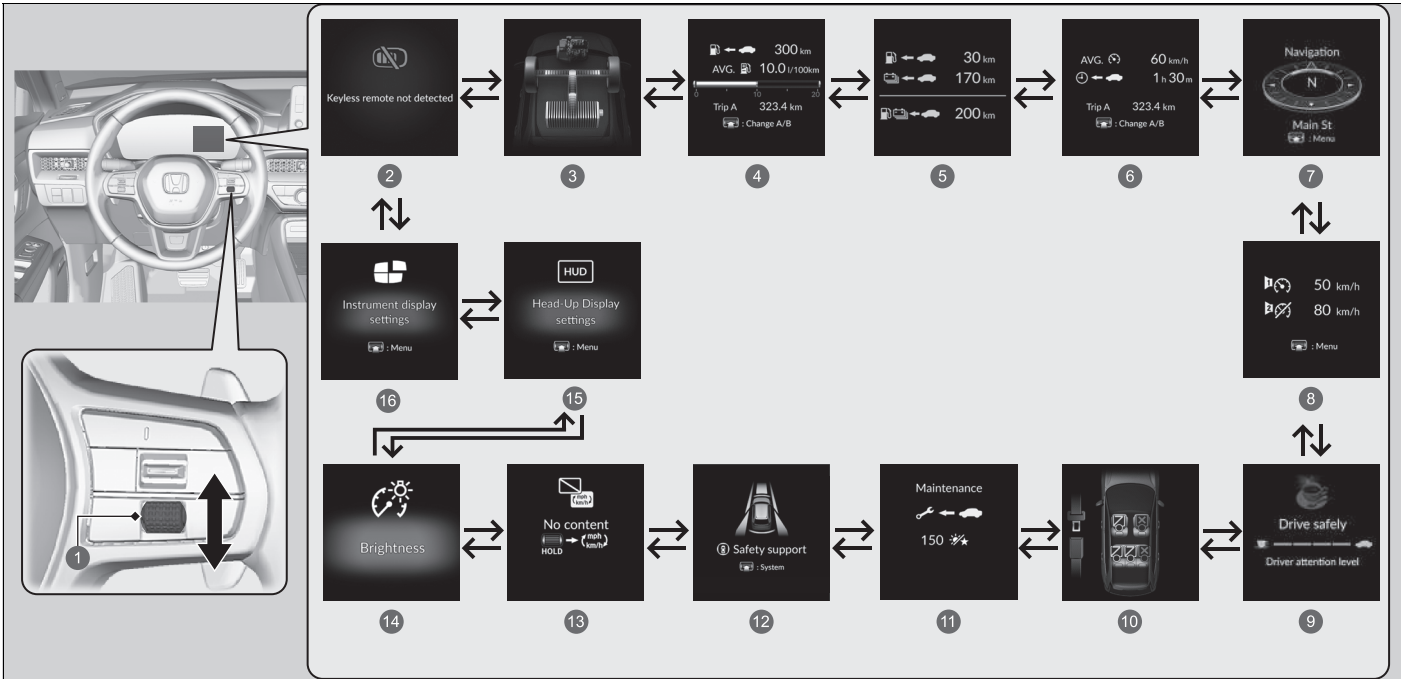

Přístrojová deska

- 1 Právý volič
- 2 Výstražné hlášení ➤ Str. 183
- 3 Přenos výkonu ➤ Str. 168
- 4 Dojezd / spotřeba paliva / denní počítadlo kilometrů ➤ Str. 169
- 5 Celkový dojezd ➤ Str. 171
- 6 Rychlost / čas / denní počítadlo kilometrů ➤ Str. 172
- 7 Navigace/kompas ➤ Str. 173
- 8 Rychlostní alarm ➤ Str. 174
- 9 Sledování únavy řidiče ➤ Str. 175
- 10 Bezpečnostní pásy ➤ Str. 179
- 11 Údržba\* ➤ Str. 179
- 12 Bezpečnostní podpora ➤ Str. 179
- 13 Žádný obsah / změna jednotek ➤ Str. 181
- 14 Jas ➤ Str. 181
- 15 Nastavení průhledového displeje ➤ Str. 187
- 16 Nastavení displeje přístroje ➤ Str. 182

\* Není k dispozici u všech modelů

## ■ Sledování přenosu výkonu

Zobrazuje přenos výkonu elektromotoru a zážehového motoru s indikací zdroje hnací síly vozidla a zda se nabíjí akumulátor.

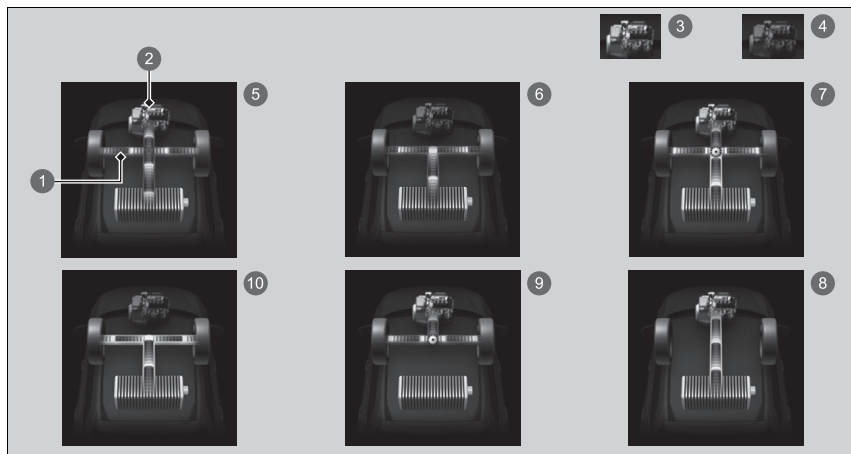

- 1 Přenos výkonu
- 2 Motor
- 3 Motor je spuštěný
- 4 Motor je vypnutý
- 5 **Hybrid (HV):** Výkon je dodáván elektromotorem a zážehovým motorem.
- 6 **Elektromobil (EV):** Výkon je dodáván elektromotorem.
- 7 **Motor (přímý pohon):** Zážehový motor běží a elektromotor nabíjí vysokonapěťový akumulátor.
- 8 Zážehový motor běží a elektromotor nabíjí vysokonapěťový akumulátor.
- 9 Výkon dodává pouze zážehový motor.
- 10 **Regenerace:** Elektromotor nabíjí vysokonapěťový akumulátor.

## ►► Sledování přenosu výkonu

Pokud vozidlo stojí a motor běží, mohou se v informačním rozhraní řidiče zobrazit následující informace.

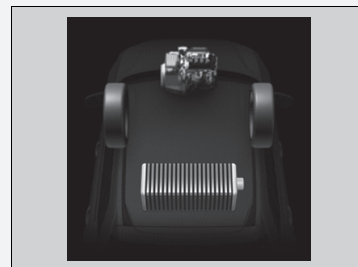

## ■ Dojezd / spotřeba paliva / denní počítadlo kilometrů

Stisknutím pravého voliče můžete přepínat mezi denním počítadlem kilometrů A a denním počítadlem kilometrů B.

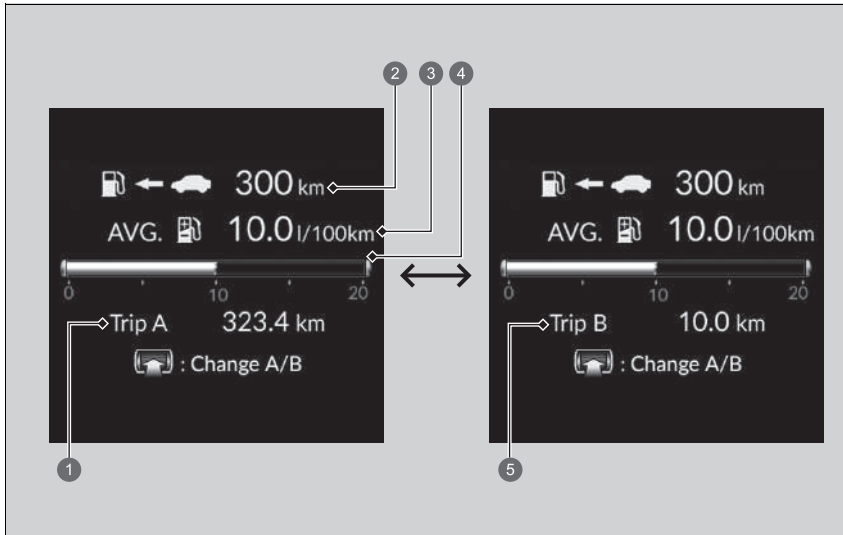

- ① Denní počítadlo kilometrů A
- ② Dojezd
- ③ Průměrná spotřeba paliva
- ④ Okamžitá spotřeba paliva
- ⑤ Denní počítadlo kilometrů B

### ■ Denní počítadlo kilometrů

Zobrazuje celkový počet kilometrů nebo mil ujetý od posledního vynulování. Denní počítadla kilometrů A a B lze použít pro měření vzdáleností dvou samostatných jízd.

### ■ Vynulování denního počítadla kilometrů

Chcete-li vynulovat denní počítadlo kilometrů, zobrazte jej, stiskněte a podržte pravý volič a poté vyberte možnost **Reset** (Vynulovat).

- Denní počítadlo kilometrů se vynuluje na 0,0.

### ■ Průměrná spotřeba paliva

Zobrazuje odhadovanou průměrnou spotřebu paliva obou denních počítadel kilometrů v l/100 km nebo mpg.

Displej je aktualizován v nastavených intervalech. Při vynulování denního počítadla kilometrů je vynulována i jeho průměrná spotřeba paliva.

### ■ Okamžitá spotřeba paliva

Zobrazuje okamžitou spotřebu paliva formou čárového grafu v l/100 km nebo v mpg.

### ■ Dojezd

Zobrazuje odhadovanou vzdálenost, kterou můžete ujet na zbývající energii a palivo. Tento odhad je založen na spotřebě paliva a energie při předchozích jízdách a na zbývající úrovni nabití vysokonapěťového akumulátoru.

#### ►► Průměrná spotřeba paliva

Můžete změnit, kdy se má průměrná spotřeba paliva vynulovat.

- **Vlastní nastavení funkcí** Str. 362

#### ►► Dojezd

Zobrazený dojezd je pouze odhad a může se lišit od skutečné vzdálenosti, kterou vozidlo může ujet.

## ■ Celkový dojezd

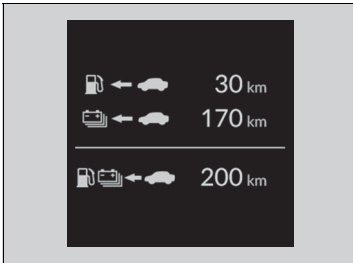

Zobrazuje odhadovanou vzdálenost, kterou můžete ujet na zbyvající energii a palivo. Tento odhad je založen na spotřebě paliva a energie při předchozích jízdách a na zbyvající úrovni nabití vysokonapěťového akumulátoru.

## ►► Celkový dojezd

Zobrazený dojezd se může měnit, i když vozidlo stojí.

## ■ Rychlost / čas / denní počítadlo kilometrů

Stisknutím pravého voliče můžete přepínat mezi denním počítadlem kilometrů A a denním počítadlem kilometrů B.

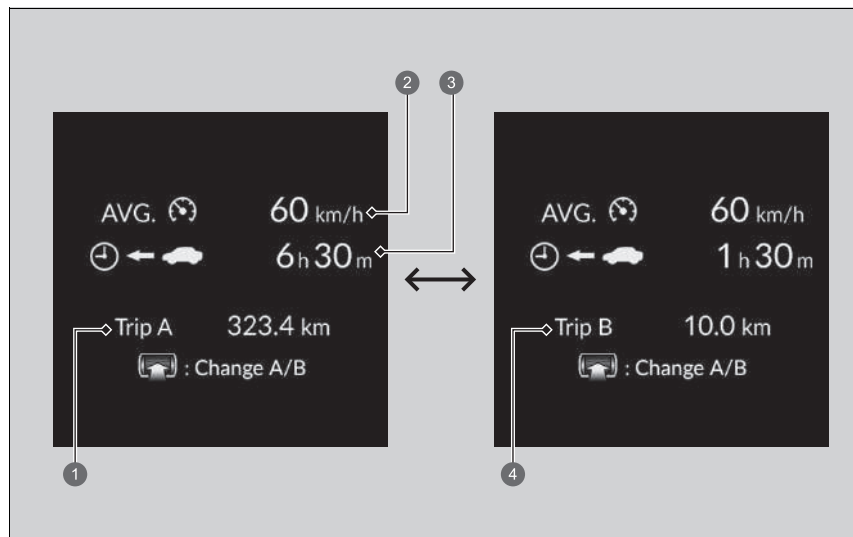

- ① Denní počítadlo kilometrů A
- ② Průměrná rychlost
- ③ Uplynulý čas
- ④ Denní počítadlo kilometrů B

## ■ Denní počítadlo kilometrů

➤ **Denní počítadlo kilometrů** Str. 170

## ■ Uplynulý čas

Ukazuje čas uplynulý od vynulování denního počítadla kilometrů A nebo denního počítadla kilometrů B.

## ■ Průměrná rychlost

Zobrazuje průměrnou rychlost v km/h od vynulování denního počítadla kilometrů A nebo denního počítadla kilometrů B.

## ■ Navigace

### ■ Kompas

Zobrazí obrazovku kompasu.

### ■ Podrobné navigační pokyny

Pokud jsou pomocí navigačního systému, prostřednictvím systému Android Auto nebo Apple CarPlay poskytovány navigační pokyny, zobrazí se podrobné navigační pokyny až do cíle.

➤ **Viz příručka navigačního systému**

➤ **Android Auto™** Str. 350

➤ **Apple CarPlay** Str. 343

### ▣ Uplynulý čas

Můžete změnit kritéria vynulování uplynulého času.

➤ **Vlastní nastavení funkcí** Str. 362

### ▣ Průměrná rychlost

Můžete změnit, kdy se má průměrná rychlost vynulovat.

➤ **Vlastní nastavení funkcí** Str. 362

### ▣ Navigace

Můžete si vybrat, zda se zobrazení podrobných navigačních pokynů během navigace po trase zapne nebo ne.

➤ **Vlastní nastavení funkcí** Str. 362

Podrobné navigační pokyny nemusí být dostupné pro všechny aplikace.

Pokud je zobrazen kompas nebo podrobné navigační pokyny, některé funkce navigačního systému můžete ovládat v informačním rozhraní řidiče stisknutím pravého voliče.

➤ **Viz příručka navigačního systému**

## ■ Rychlostní alarm

Zapne rychlostní alarm a změni nastavení rychlostní výstrahy.

Stisknutím pravého voliče zobrazte obrazovku nastavení, poté jím otáčejte, nastavení rychlostí výstrahy se mění následovně:

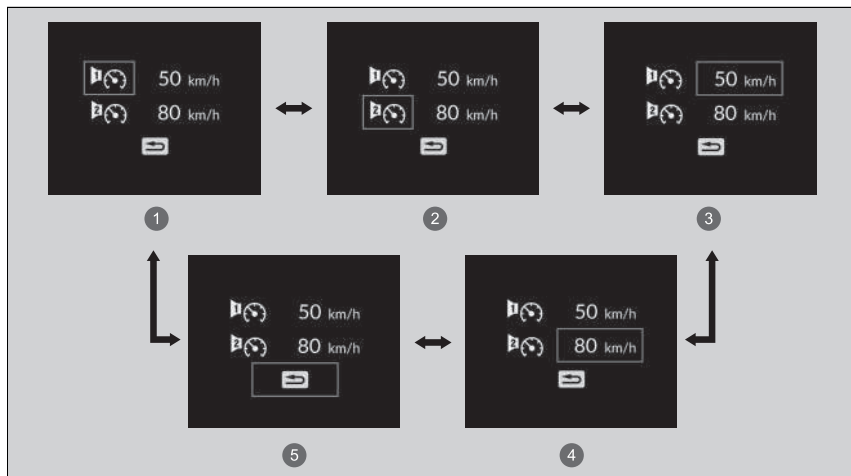

- ❶ Rychlostní alarm 1 Zap/Vyp\*1
- ❷ Rychlostní alarm 2 Zap/Vyp\*1
- ❸ Nastavení rychlosti rychlostního alarmu 1 (50 km/h [30 mph]\*1)
- ❹ Nastavení rychlosti rychlostního alarmu 2 (80 km/h [50 mph]\*1)
- ❺ Zpět

\*1: Výchozí nastavení



## ■ Sledování únavy řidiče

Systém sledování únavy řidiče analyzuje odezvu na řízení a zjišťuje, zda styl řízení vozidla neodpovídá únavě nebo nepozornosti. Pokud systém zjistí, že je vozidlo takovým způsobem řízeno, zobrazí stupeň pozornosti řidiče v informačním rozhraní řidiče.

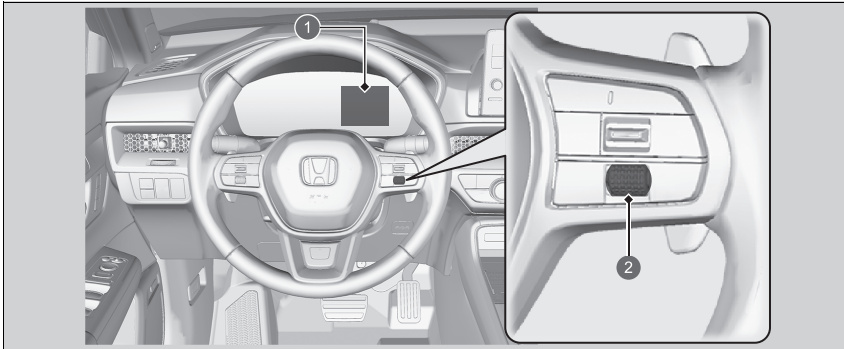

- ❶ Informační rozhraní řidiče
- ❷ Pravý volič

## ►► Sledování únavy řidiče

Sledování únavy řidiče nedokáže vždy zjistit, zda je řidič unavený nebo nepozorný.

Bez ohledu na pokyny systému při pocitu únavy zastavte na bezpečném místě a odpočívajte podle potřeby.



Když v informační rozhraní řidiče vyberete položku Driver Attention Monitor (Sledování únavy řidiče), pruhy v rozhraní se rozsvítí bíle a zobrazují stupeň pozornosti řidiče.

► **Přepínání displeje** Str. 166

### 1 Úroveň

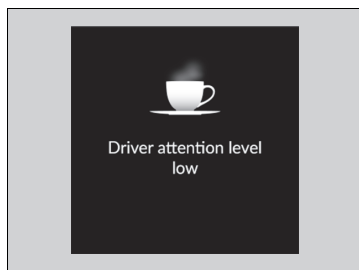

Pokud svítí dva pruhy, zobrazí se zpráva **Driver attention level low** (Nízká úroveň pozornosti řidiče).



Pokud počet rozsvícených pruhů klesne na jeden, zazní zvukový signál, volant zavibruje a kávový šálek se rozsvítí žlutě, čímž upozorňuje řidiče, že je nutná přestávka z důvodu nízké úrovně pozornosti.

Pokud se kávový šálek rozsvítí žlutě, zastavte na bezpečném místě a odpočívejte podle potřeby. Po přestávce nezapomeňte systém resetovat.

➤ **Sledování únavy řidiče se resetuje, když:**

Str. 178

➤ **Sledování únavy řidiče**

Varování se nezobrazí, pokud je doba cesty do 30 minut.

Varování se žlutým kávovým šálkem zmizí po otočení pravým voličem.

Pokud svítí jeden pruh, vzdálenost, při které systém CMBS vygeneruje výstrahu, lze nastavit na hodnotu Dlouhá a systém pro zmírnění rizika vyjetí z komunikace lze nastavit na hodnotu Časně.

➤ **Systém pro zmírnění následků nehody (CMBS)**

Str. 484

➤ **Systém pro zmírnění rizika vyjetí z komunikace**

Str. 510

Pokud systém neresetujete, u funkce Sledování únavy řidiče bude i nadále svítit jen jeden pruh.

### ■ Sledování únavy řidiče se resetuje, když:

- Pohonný systém je vypnutý.
- Řidič si odepne bezpečnostní pás a otevře dveře, zatímco vozidlo stojí.

### ■ Aby sledování únavy řidiče fungovalo:

- Vozidlo se musí pohybovat rychlostí vyšší než 40 km/h.
- Nesmí svítit kontrolka systému elektrického posilovače řízení (EPS).

### ■ Podle jízdních podmínek nebo jiných faktorů nemusí sledování únavy řidiče fungovat v následujících situacích:

- Funkce asistenta řízení systému pro udržování v jízdním pruhu (LKAS) je aktivní.
  - **Systém pro udržování v jízdním pruhu (LKAS)** Str. 551
- Stav silnice je špatný, např. nebezpečný povrch nebo hrboly.
- Je větrno.
- Řidič jede z velké části dynamicky, například mění jízdní pruhy nebo zrychluje.

### ■ Přízpůsobení

Nastavení sledování únavy řidiče můžete změnit. Vyberte možnost **Vibrační a zvuková výstraha**, **Vibrační výstraha** nebo **Vypnuto**.

➤ **Vlastní nastavení funkcí** Str. 362

Možnost **Vibrační a zvuková výstraha** se vybere pokaždé při zapnutí pohonného systému, dokonce i když jste při poslední jízdě změnili nastavení funkce sledování únavy řidiče.

### ➤ Aby sledování únavy řidiče fungovalo:

Pruhy v informačním rozhraní řidiče nesvítí, pokud není sledování únavy řidiče aktivní.

## Bezpečnostní pásy

Nastane za určitých podmínek, je-li některý bezpečnostní pás zapnutý nebo rozeprnutý.

➤ **Připomenutí nezapnutého bezpečnostního pásu** Str. 51

## Údržba \*

Zobrazuje systém připomenutí servisní prohlídky.

➤ **Systém připomenutí servisní prohlídky** \* Str. 674

## Bezpečnostní podpora

Pomocí barev a písmen signalizuje stav systému pro zmírnění rizika vyjetí z komunikace, systému CMBS, řízení brzd při nízké rychlosti, systému detekce objektů v mrtvém úhlu, zmírnění rizika kolize při změně jízdního pruhu, výstraha před křížujícími vozidly vpředu a systému parkovacího asistenta, jako je On (zapnuto), Off (vypnuto) nebo Failure (závada).

Následující barvy označují stav kteréhokoli z výše uvedených systémů:

- Zelená: Systém je zapnutý.
- Šedá: Systém je vypnutý.
- Žlutá: Došlo k problému se systémem.

### ➤ Bezpečnostní podpora

Pokud je systém označen žlutou barvou, nechte vozidlo okamžitě zkontrolovat u dealera.

Chcete-li některý systém zapnout, nebo vypnout, nejprve přepněte zobrazení stisknutím pravého voliče. Na dalším zobrazení můžete vybrat, který systém chcete zapnout, nebo vypnout.

➤ **Systém pro zmírnění následků nehody (CMBS)**  
Str. 484

➤ **Systém pro zmírnění rizika vyjetí z komunikace**  
Str. 510

➤ **Řízení brzd při nízké rychlosti** Str. 498

➤ **Systém parkovacího asistenta** Str. 603

➤ **Systém detekce objektů v mrtvém úhlu** Str. 471

➤ **Zmírnění rizika kolize při změně jízdního pruhu** Str. 518

➤ **Výstraha před křížujícími vozidly vpředu**  
Str. 504

\* Není k dispozici u všech modelů

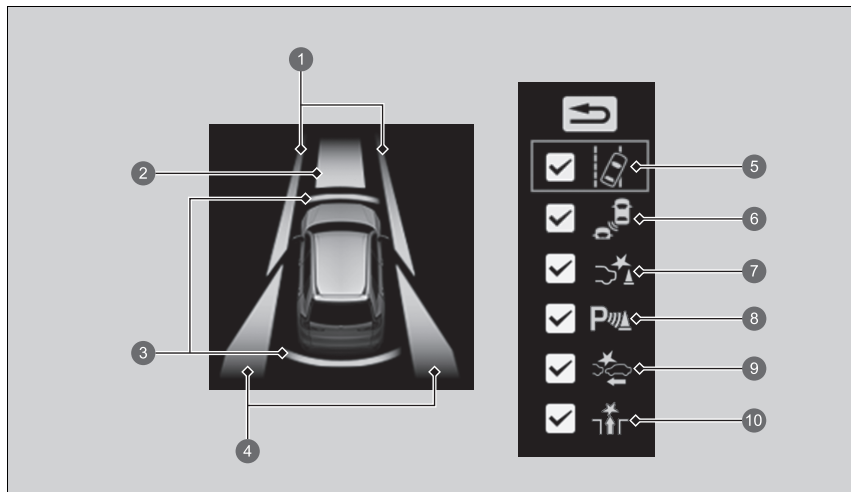

- 1 Oblast snímaná systémem pro zmírnění rizika vyjetí z komunikace
- 2 Oblast snímaná systémem CMBS a výstrahy před křižujícími vozidly vpředu
- 3 Oblast snímaná systémem řízení brzd při nízké rychlosti a systém parkovacího asistenta
- 4 Oblast snímaná systémem detekce objektů v mrtvém úhlu nebo zmírnění rizika kolize při změně jízdního pruhu
- 5 Ikona a informace o stavu systému pro zmírnění rizika vyjetí z komunikace
- 6 Systém detekce objektů v mrtvém úhlu nebo ikona zmírnění rizika kolize při změně jízdního pruhu a informace o stavu
- 7 Ikona a informace o stavu řízení brzdění při nízké rychlosti
- 8 Ikona systému parkovacího asistenta a informace o stavu
- 9 Ikona a informace o stavu systému CMBS
- 10 Ikona výstrahy před křižujícími vozidly vpředu a informace o stavu

#### ►► Bezpečnostní podpora

Můžete také ověřit stav každé funkce podle barvy kontrolky.

- **Kontrolka systému pro zmírnění následků nehody (CMBS) (žlutá)** Str. 135
- **Kontrolka systému pro zmírnění následků nehody (CMBS) (šedá)** Str. 135
- **Kontrolka systému pro zmírnění rizika vyjetí z komunikace (RDM) (žlutá)** Str. 135
- **Kontrolka systému pro zmírnění rizika vyjetí z komunikace (RDM) (šedá)** Str. 135
- **Kontrolka automatického vypnutí asistence řízení systému pro zmírnění rizika vyjetí z komunikace** Str. 135
- **Kontrolka bezpečnostní podpory (žlutá)** Str. 136
- **Kontrolka bezpečnostní podpory (zelená/šedá)** Str. 139

Pokud vypnete **nastavení zadního senzoru**, při couvání nebude fungovat brzdový asistent, a to i pokud je ikona řízení brzd při nízké rychlosti zelená.

- **Vlastní nastavení funkcí** Str. 362

Pokud vypnete **nastavení zadního senzoru**, při couvání nebude fungovat zadní parkovací senzor, a to i pokud je ikona systému parkovacího asistenta zelená.

- **Vlastní nastavení funkcí** Str. 362

## Jednotky rychlosti/vzdálenosti



Umožňuje zobrazit jinou jednotku v informačním rozhraní řidiče, na průhledovém displeji a na informační / audio obrazovce a nastavit zobrazované hodnoty, aby se zobrazovaly buď v km a km/h nebo v mílích a mph.

Jakmile v informačním rozhraní řidiče vyberete obrazovku **No content** (Bez obsahu), stiskněte a podržte pravý volič. Po každém provedení tohoto postupu se jednotky změní z km a km/h na míle a mph nebo naopak. Poté se na několik sekund zobrazí potvrzovací obrazovka.

## Jas

Na obrazovce **Brightness** (Jas) stiskněte pravý volič.

Když je režim napájení v poloze ZAPNUTO, můžete k regulaci jasu přístrojové desky použít pravý volič.

**Zvýšení jasu:** Otáčejte pravým voličem nahoru.

**Ztlumení jasu:** Otáčejte pravým voličem dolů.

Stisknutím pravého voliče nastavení ukončete.

## Jas

Jas ukazatele se automaticky přizpůsobuje okolním světelným podmínkám.

- Pokud se intenzita okolního světla sníží, jas se sníží.
- Pokud se intenzita okolního světla zvýší, jas se zvýší.

Nastavení můžete změnit, i když je okolní světlo jasné, avšak jas ukazatele se nezmění.

## Nastavení displeje přístroje

### ■ Uspořádání obsahu v pravé oblasti

Můžete si zvolit, který obsah se bude zobrazovat v pravé oblasti.

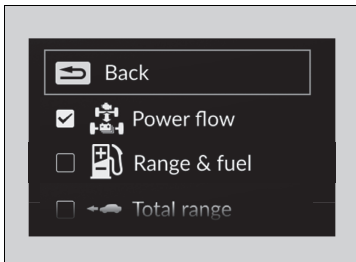
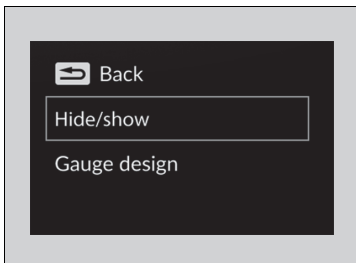

1. Jakmile v informačním rozhraní řidiče vyberete možnost **Instrument display settings** (Nastavení displeje přístroje), stiskněte pravý volič.
2. Otáčením pravého voliče přejděte na výběr možnosti **Hide/show** (Skrýt/zobrazit) a poté stiskněte pravý volič.
3. Otáčením pravého voliče procházejte mezi obsahem a stisknutím voliče jej můžete vybrat nebo výběr zrušit.

### ►► Uspořádání obsahu v pravé oblasti

Šedý obsah nelze z pravé oblasti odebrat.

Když si přizpůsobujete nastavení, přeřadte do polohy **P**.



## ■ Změna vzhledu ukazatele

Můžete změnit vzhled ukazatele na kulatý nebo pruhový.

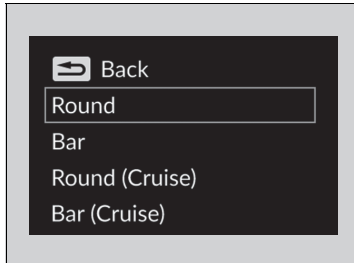
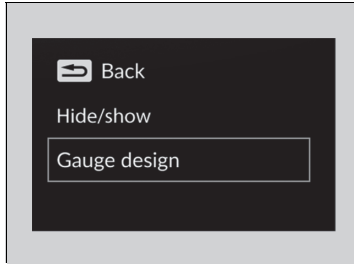

1. Jakmile v informačním rozhraní řidiče vyberete možnost **Instrument display settings** (Nastavení displeje přístroje), stiskněte pravý volič.
2. Otáčením pravého voliče přejděte na výběr možnosti **Gauge design** (Vzhled ukazatele) a poté stiskněte pravý volič.
3. Otáčením pravého voliče přejděte na volbu požadovaného nastavení, poté stiskněte pravý volič.

## ■ Výstrahy

Můžete zkontrolovat, zda jsou aktivní nějaká výstražná hlášení.

🔍 **Výstražná a informační hlášení informačního rozhraní řidiče** Str. 140

### 🔍 Změna vzhledu ukazatele

Při použití vzhledu ukazatele **Round (Cruise)** (Kulatý (tempomat)) nebo **Bar (Cruise)** (Pruhový (tempomat)) se používá zjednodušené zobrazení, když je adaptivní tempomat (ACC) s asistentem pro jízdu v kolonách (LSF) v provozu.

### 🔍 Výstrahy

Pokud je k dispozici více výstrah nebo informací, můžete zobrazit další výstrahy otáčením pravého voliče.

## Průhledový displej

Zobrazuje aktuální režim adaptivního tempomatu (ACC) s asistentem pro jízdu v kolonách (LSF), systému LKAS a asistenta pro dopravní zácpy, kompas nebo podrobné navigační pokyny a rychlost vozidla. V informačním rozhraní řidiče můžete vybrat, která položka se zobrazí. Zobrazí se po zapnutí režimu napájení.

Displej také zobrazuje následující hlášení.

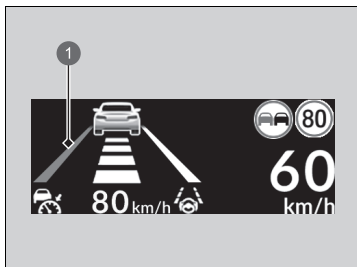

- 1 Upozornění opuštění jízdního pruhu



- **Upozornění opuštění jízdního pruhu:** Když je vozidlo příliš blízko dělicí čáry jízdního pruhu, zobrazí se upozornění opuštění jízdního pruhu.

- **Systém pro zmírnění rizika vyjetí z komunikace** Str. 510
- **Systém pro udržování v jízdním pruhu (LKAS)** Str. 551
- **Asistent pro dopravní zácpy** Str. 563

- **Výstražná světla na průhledovém displeji:**

Rozsvítí se, když se v informačním rozhraní řidiče zobrazí hlášení .

- **Systém pro zmírnění následků nehody (CMBS)** Str. 484
- **Řízení brzd při nízké rychlosti** Str. 498
- **Adaptivní tempomat (ACC) s asistentem pro jízdu v kolonách (LSF)** Str. 525

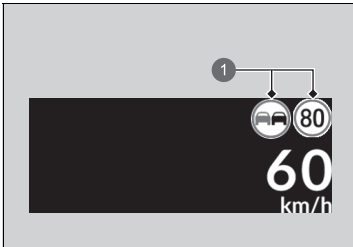

1 Dopravní značky

• **Systém rozpoznávání dopravních značek:**

Během jízdy zobrazuje některé rozpoznané dopravní značky. Ikona dopravní značky bliká při překročení maximální rychlosti uvedené na rozpoznané dopravní značce.

➤ **Systém rozpoznávání dopravních značek**  
Str. 578

Pokud adaptivní tempomat s asistentem pro jízdu v kolonách doporučí upravit rychlost vozidla podle rychlostního limitu doporučeného systémem rozpoznávání dopravních značek, kolem dopravní značky rychlostního limitu se zobrazí zelený kroužek.

➤ **Použití rychlostního limitu doporučeného systémem rozpoznávání dopravních značek** Str. 529

• **Aktivní asistent změny jízdního pruhu:**

Po aktivaci aktivního asistenta změny jízdního pruhu se zobrazí kontrolka změny jízdního pruhu.

➤ **Aktivní asistent změny jízdního pruhu**  
Str. 572

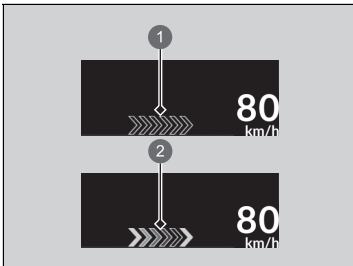

1 Pohotovostní režim

2 Aktivován

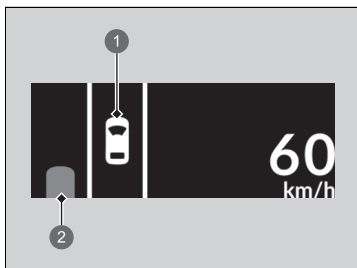

- 1 Vaše vozidlo
- 2 Přijíždějící vozidlo

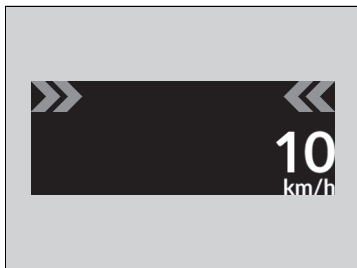

- **Výstraha zmírnění rizika kolize při změně jízdního pruhu:**

Zobrazí se pokud je v provozu systém zmírnění rizika kolize při změně jízdního pruhu a je zjištěno hrozící riziko srážky s vozidlem blížícím se zezadu v okolním jízdním pruhu.

- **Zmírnění rizika kolize při změně jízdního pruhu** Str. 518

- **Výstraha před křižujícími vozidly vpředu:**

Pokud snímač v předních rozích vozidla detekuje přijíždějící vozidla, zobrazí se šipky indikující detekci vozidla.

- **Výstraha před křižujícími vozidly vpředu** Str. 504

## Nastavení průhledového displeje

V informačním rozhraní řidiče zobrazí obrazovku pro změnu nastavení průhledového displeje.

Otáčením pravého voliče přejděte na výběr možnosti **Head-Up Display settings** (Nastavení průhledového displeje) a poté stiskněte pravý volič.

➤ **Přepínání displeje** Str. 166

### ■ Změna obsahu průhledového displeje

- Otáčením pravého voliče přejděte na výběr možnosti **HUD content** (Obsah průhledového displeje) a poté stiskněte pravý volič.
- Otáčením pravého voliče přejděte na volbu požadované položky, poté stiskněte pravý volič.
  - **Rychloměr**
    - **Rychloměr** Str. 190
  - **Navigace**
    - **Navigace** Str. 190
  - **Systém Driver Assist**
    - **Aktuální režim adaptivního tempomatu (ACC) s asistentem pro jízdu v kolonách (LSF), systému LKAS a asistenta pro dopravní zácpy** Str. 190
  - **Vypnuto**

### ▣ Nastavení průhledového displeje

**HUD content** (Obsah průhledového displeje)

➤ **Změna obsahu průhledového displeje** Str. 187

**HUD brightness** (Jas průhledového displeje)

➤ **Nastavení jasu průhledového displeje** Str. 189

**HUD height** (Výška průhledového displeje)

➤ **Nastavení výšky průhledového displeje** Str. 189

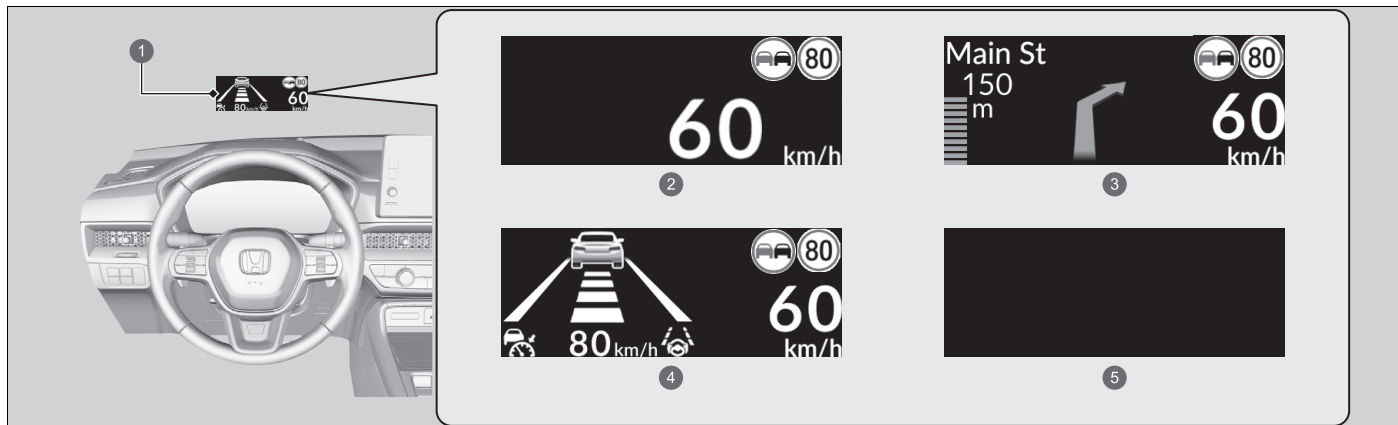

- 1 Průhledový displej
- 2 Rychloměr
- 3 Navigace
- 4 Systém Driver Assist
- 5 Vypnuto

### ■ Nastavení jasů průhledového displeje

Otáčením pravého voliče přejděte na výběr možnosti **HUD brightness** (Jas průhledového displeje) a poté stiskněte pravý volič.

**Zvýšení jasů:** Otáčejte pravým voličem nahoru.

**Ztlumení jasů:** Otáčejte pravým voličem dolů.

Stisknutím pravého voliče nastavení ukončete.

### ■ Nastavení výšky průhledového displeje

Otáčením pravého voliče přejděte na výběr možnosti **HUD height** (Výška průhledového displeje) a poté stiskněte pravý volič.

**Zvýšení polohy průhledového displeje:** Otáčejte pravým voličem nahoru.

**Snížení polohy průhledového displeje:** Otáčejte pravým voličem dolů.

Stisknutím pravého voliče nastavení ukončete.

### ▣ Nastavení výšky průhledového displeje

Když odemknete a otevřete dveře řidiče pomocí vysílače dálkového ovládání nebo systému bezklíčového vstupu, průhledový displej se automaticky nastaví do jedné ze dvou předvolených poloh.

## ■ Rychloměr

Zobrazuje jízdní rychlost v km/h nebo mph.

## ■ Aktuální režim adaptivního tempomatu (ACC) s asistentem pro jízdu v kolonách (LSF), systému LKAS a asistenta pro dopravní zácpy

Zobrazuje aktuální režim adaptivního tempomatu (ACC) s asistentem pro jízdu v kolonách (LSF), systému LKAS a asistenta pro dopravní zácpy.

- **Adaptivní tempomat (ACC) s asistentem pro jízdu v kolonách (LSF)** Str. 525
- **Systém pro udržování v jízdním pruhu (LKAS)** Str. 551
- **Asistent pro dopravní zácpy** Str. 563

## ■ Navigace

### ■ Kompas

Zobrazí obrazovku kompasu.

### ■ Podrobné navigační pokyny

Pokud jsou pomocí navigačního systému, prostřednictvím systému Android Auto nebo Apple CarPlay poskytovány navigační pokyny, zobrazí se podrobné navigační pokyny až do cíle.

- **Viz příručka navigačního systému**
- **Android Auto™** Str. 350
- **Apple CarPlay** Str. 343

## » Rychloměr

Jednotky rychlosti/vzdálenosti lze změnit.

- **Jednotky rychlosti/vzdálenosti** Str. 181
- **Vlastní nastavení funkcí** Str. 362

## » Navigace

Můžete si vybrat, zda se zapne zobrazení podrobných navigačních pokynů během navigace po trase.

- **Vlastní nastavení funkcí** Str. 362

Podrobné navigační pokyny nemusí být dostupné pro všechny aplikace.



# Ovládací prvky

Tato kapitola popisuje, jak používat různé ovládací prvky potřebné k jízdě.

<b>Hodiny</b> .....	192	Dvojité zamykání * .....	222	<b>Zrcátka</b> .....	250
<b>Zamykání a odemykání dveří</b>		<b>Okna</b> .....	223	<b>Sedadla</b> .....	253
Klíč .....	193	<b>Panoramatické střešní okno</b> .....	226	<b>Komfortní prvky interiéru</b> .....	265
Slabý signál bezklíčového dálkového ovládání.....	195	<b>Ovládání spínačů okolo volantu</b>		<b>Automatická klimatizace</b> .....	285
Zamykání/odemykání dveří zvenčí.....	196	Tlačítko POWER.....	230		
Zamykání/odemykání dveří zevnitř.....	203	Světla.....	232		
Dětské pojistky.....	205	Aktivní přední světlomety.....	238		
<b>Dveře zavazadlového prostoru</b> .....	206	Adaptivní světlomety.....	240		
<b>Bezpečnostní systém</b>		Stěrače a ostřikovače.....	243		
Systém imobilizéru.....	217	Tlačítko vyhřívání zadního skla /			
Alarm bezpečnostního systému.....	218	vyhřívání vnějších zrcátek.....	246		
Ultrazvukové snímače * .....	220	Systém ukládání polohy při řízení do paměti.....	247		
Snímač naklonění * .....	221	Nastavení volantu.....	249		

\* Není k dispozici u všech modelů

## Nastavení hodin

Čas na displeji hodin můžete nastavit, je-li režim napájení v poloze ZAPNUTO.

Hodiny můžete nastavit a zobrazení hodin přizpůsobit.

➤ **Nastavení hodin** Str. 312

### ➤ Nastavení hodin

Hodiny na přístrojové desce se rovněž mění při nastavení hodin informační/audio obrazovky.

## Klíč

Toto vozidlo je dodáváno s následujícím klíčem:



Klíče slouží pro zapínání a vypínání pohonného systému a pro zamykání a odemykání všech dveří, dveří zavazadlového prostoru a krytu nabíjecí zásuvky.

### ☒ Klíč

Všechny klíče obsahují systém imobilizéru. Systém imobilizéru pomáhá chránit před krádeží vozidla.

☒ **Systém imobilizéru** Str. 217

Abyste předešli poškození klíčů, řiďte se následujícími radami:

- Klíče neponechávejte na přímém slunečním světle nebo na místech s vysokou teplotou a vlhkostí.
- Klíče neupusťte a nepokládejte na ně těžké předměty.
- Klíče vždy chraňte před tekutinami, prachem a pískem.
- Klíče nerozebírejte, s výjimkou výměny baterie.

Jsou-li obvody v klíči poškozené, pohonný systém se nemusí aktivovat a vysílač dálkového ovládání nemusí fungovat.

Pokud klíče nefungují správně, nechte je prohlédnout u dealera.

## ■ Zabudovaný klíč

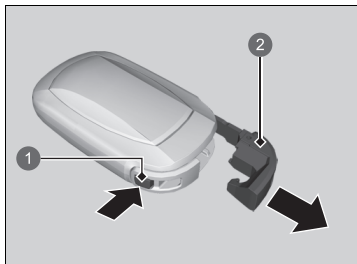

Zabudovaný klíč lze použít k odemknutí dveří, jestliže je vybitá baterie bezklíčového dálkového ovládání a centrální odemykání je vyřazeno z provozu.

Zabudovaný klíč vytáhnete tak, že stisknete uvolňovací tlačítko; nyní můžete klíč vysunout. Zabudovaný klíč zasunete zpět zatlačením klíče do bezklíčového dálkového ovládání, až zacvakne.

- 1 Uvolňovací tlačítko
- 2 Zabudovaný klíč

## ■ Štítek s číslem klíče

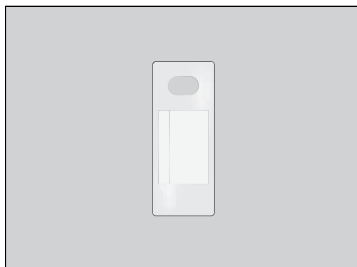

Je na něm uvedeno číslo, které budete potřebovat při koupi náhradního klíče.

## ▣ Štítek s číslem klíče

Štítek s číslem klíče uschovejte odděleně od klíče na bezpečném místě mimo vozidlo. Budete-li chtít zakoupit další klíč, kontaktujte dealera.

Pokud klíč ztratíte a nemůžete aktivovat pohonný systém, kontaktujte dealera.

## Slabý signál bezklíčového dálkového ovládání

Vozidlo vysílá rádiové vlny, aby našlo bezklíčové dálkové ovládání za účelem aktivování pohonného systému, zamknutí a odemknutí všech dveří, dveří zavazadlového prostoru a krytu nabíjecí zásuvky.

V následujících případech může být aktivace pohonného systému nebo zamknutí/odemknutí dveří / dveří zavazadlového prostoru / krytu nabíjecí zásuvky potlačeno nebo činnost může být nestabilní:

- Někjaké zařízení v blízkosti vysílá silné rádiové vlny.
- Bezklíčové dálkové ovládání máte u sebe společně s telekomunikačním zařízením, přenosným počítačem, mobilním telefonem nebo jiným bezdrátovým zařízením.
- Kovový objekt je ve styku s bezklíčovým dálkovým ovládáním nebo je zakrývá.

### ▶▶ Slabý signál bezklíčového dálkového ovládání

Komunikace mezi bezklíčovým dálkovým ovládáním a vozidlem spotřebovává baterii bezklíčového dálkového ovládání.

Životnost baterie je přibližně dva roky, ale závisí na pravidelnosti používání.

Kdykoli bezklíčové dálkové ovládání přijímá silné rádiové vlny, dochází ke spotřebě energie z baterie. Bezklíčové dálkové ovládání nepokládejte do blízkosti elektrických zařízení, jako jsou televizory a osobní počítače.

Spotřebu akumulátoru lze snížit vypnutím příjmu radiových vln. Když současně podržíte tlačítka pro zamykání a odemykání přibližně po dobu tří sekund, kontrolka LED dvakrát zabliká a příjem radiových vln se vypne.

Když jednou stisknete jakékoli tlačítko na bezklíčovém dálkovém ovládání, vozidlo začne opět přijímat rádiové vlny.

## Zamykání/odemykání dveří zvenčí

### ■ Použití systému bezklíčového vstupu

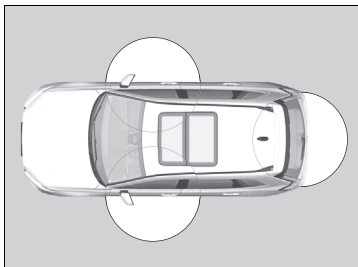

Když máte u sebe bezklíčové dálkové ovládání, můžete zamykat / odemknout dveře, dveře zavazadlového prostoru a kryt nabíjecí zásuvky. Dveře a dveře zavazadlového prostoru lze zamknout/odemknout na vzdálenost přibližně 80 cm od vnější kliky dveří nebo dveří zavazadlového prostoru.

### ► Zamykání/odemykání dveří zvenčí

Je-li spínač stropního světla v zapnuté poloze, vnitřní osvětlení se po odemčení dveří rozsvítí. Žádné dveře nejsou otevřeny: Světla se po 30 sekundách ztlumí.

Opětovné zamčení dveří: Světla zhasnou ihned.

► **Vnitřní světla** Str. 265

### ► Použití systému bezklíčového vstupu

Pokud neotevřete některé dveře nebo dveře zavazadlového prostoru do 30 sekund od odemknutí vozidla pomocí systému bezklíčového přístupu, pak se dveře a dveře zavazadlového prostoru znovu automaticky zamknou.

Pomocí systému bezklíčového vstupu můžete zamknout nebo odemknout dveře pouze tehdy, je-li režim napájení přepnut do stavu VOZIDLO VYPNUTO.

#### Typ s pravostranným řízením

Systém bezklíčového vstupu vozidlo neuzamkne, pokud jsou otevřené dveře.

## ■ Zamknutí dveří a dveří zavazadlového prostoru

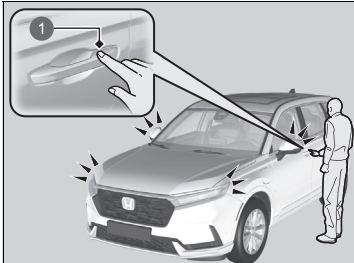

1 Snímač zámku dveří

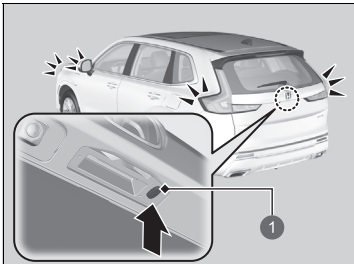

1 Tlačítko zamykání

Dotkněte se snímače zámku dveří na předních dveřích nebo stiskněte tlačítko zámku na dveřích zavazadlového prostoru.

- Některá vnější světla třikrát zablikají, všechny dveře a dveře zavazadlového prostoru se uzamknou; a aktivuje se bezpečnostní systém.

## ► Použití systému bezklíčového vstupu

- Bezklíčové dálkové ovládání nenechávejte po vystoupení z vozu uvnitř. Mějte je u sebe.
- Dokonce i když u sebe nemáte bezklíčové dálkové ovládání, můžete zamknout/odemknout dveře a dveře zavazadlového prostoru, pokud je v dosahu někdo jiný s bezklíčovým dálkovým ovládáním.
- Dveře se mohou odemknout, je-li klika dveří pokryta vodou za hustého deště nebo je vůz v myčce a v dosahu se nachází bezklíčové dálkové ovládání.
- Pokud vezmete za kliku předních dveří nebo se dotknete snímače zámku dveří v rukavicích, snímač dveří může reagovat pomalu nebo nemusí reagovat zamknutím nebo odemknutím dveří.
- Po zamknutí dveří máte dvě sekundy na to, abyste zatáhli za rukojeť a zkontrolovali tak, že jsou skutečně zamknuté. Potřebujete-li dveře ihned po zamknutí znovu odemknout, počkejte dvě sekundy; jinak se dveře neodemknou.
- Dveře se nemusí otevřít, pokud za ně zatáhnete ihned po uchopení kliky dveří. Kliku znovu uchopte a ověřte, že dveře jsou odemknuty, ještě než za kliku zatáhnete.
- Dokonce i v dosahu 80 cm nemusí být možné zamknout/odemknout dveře a dveře zavazadlového prostoru bezklíčovým dálkovým ovládáním, pokud je ovladač nad nebo pod úroveň vnější kliky.
- Bezklíčové dálkové ovládání nemusí fungovat, je-li příliš blízko dveří, skla dveří a dveří zavazadlového prostoru.

## ■ Odemknutí dveří a dveří zavazadlového prostoru

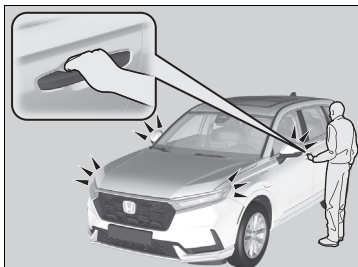

Vezměte za kliku dveří řidiče:

- Odemknou se dveře řidiče a kryt nabíjecí zásuvky.

- Některá vnější světla jednou bliknou.

Vezměte za kliku dveří předního spolujezdce:

- Odemknou se všechny dveře, dveře zavazadlového prostoru a kryt nabíjecí zásuvky.

- Některá vnější světla jednou bliknou.

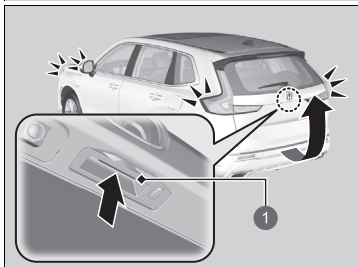

Stiskněte vnější kliku:

- Dveře zavazadlového prostoru se odemknou.

- Některá vnější světla jednou bliknou.

- **Otevírání/zavírání dveří zavazadlového prostoru** Str. 207

1 Vnější kliku

## ►► Použití systému bezklíčového vstupu

Bliknutí světel a režim odemykání dveří lze nastavit na informační/audio obrazovce.

► **Přízpůsobení nastavení vozidla** Str. 370

Odemykání a otvírání umožňují také elektricky ovládané dveře zavazadlového prostoru.

► **Používání vnější kliky dveří zavazadlového prostoru** Str. 213



## ■ Přednastavení zamykání\*

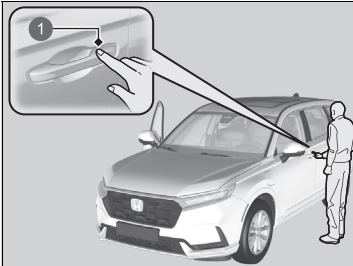

1 Snímač zámku dveří

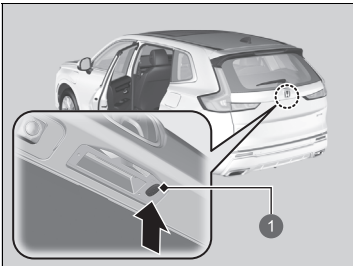

1 Tlačítko zamykání

Vozidlo se automaticky uzamkne poté, co nejdříve uzamknete dveře a poté zavřete dveře a dveře zavazadlového prostoru.

Aktivujte přednastavení zamykání po zavření dveří řidiče.

1. Dotkněte se snímače zámku dveří na předních dveřích, stiskněte zámek dveří zavazadlového prostoru nebo stiskněte tlačítko zámku na bezklíčovém dálkovém ovládaní.

► Aktivuje se přednastavení zamykání.

2. Zavřete všechny dveře a dveře zavazadlového prostoru.

► Při uzamčení vozidla bliknou některá vnější světla.

Před odchodem od vozidla se ujistěte, zda jsou dveře a dveře zavazadlového prostoru uzamčeny.

## ►► Přednastavení zamykání\*

### ⚠ VÝSTRAHA

Při zavírání nebo otevírání elektricky ovládaných dveří zavazadlového prostoru může dojít k vážnému zranění, pokud někomu přivřete prsty nebo ruku. Zajistěte, aby v prostoru elektricky ovládaných dveří zavazadlového prostoru neměl nikdo ruce ani prsty, zejména pak děti.

Pokud dojde k otevření dveří nebo dveří zavazadlového prostoru před úplným uzamčením vozidla, přednastavení zamykání se resetuje.

Před zamknutím dveří zkontrolujte, zda není klíč uvnitř vozidla.

Tuto funkci můžete zapnout a vypnout.

► **Přízpusobení nastavení vozidla** Str. 370

\* Není k dispozici u všech modelů

## ■ Používání vysílače dálkového ovládání

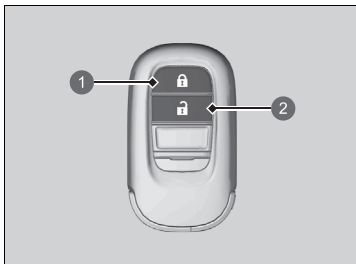

- 1 Tlačítko zamykání
- 2 Tlačítko odemykání

### ■ Zamknutí dveří a dveří zavazadlového prostoru

Stiskněte tlačítko zamykání.

- ▶ Některá vnější světla třikrát zablikají, všechny dveře, dveře zavazadlového prostoru a kryt nabíjecí zásuvky se uzamknou a aktivuje se bezpečnostní systém.

### ■ Odemknutí dveří a dveří zavazadlového prostoru

Stiskněte tlačítko odemykání.

#### Jednou:

- ▶ Některá vnější světla jednou bliknou a odemknou se dveře řidiče a kryt nabíjecí zásuvky.

#### Dvakrát:

- ▶ Odemknou se zbývající dveře a dveře zavazadlového prostoru.



## ▶▶ Používání vysílače dálkového ovládání

Pokud některé dveře nebo dveře zavazadlového prostoru neotevřete do 30 sekund od odemknutí vozidla vysílačem dálkového ovládání, dveře a dveře zavazadlového prostoru se znovu automaticky zamknou.

Pomocí vysílače dálkového ovládání můžete zamknout nebo odemknout dveře pouze tehdy, je-li režim napájení přepnut do stavu VOZIDLO VYPNUTO.

### ■ Typ s pravostranným řízením

Žádné dveře nelze zamknout zvenku, pokud je bezklíčové dálkové ovládání uvnitř vozidla a zazní zvukový signál. Chcete-li dveře zamknout, zatímco je dálkové ovládání stále ve vozidle, čtyřikrát provedte kteroukoli z následujících možností:

- Stiskněte tlačítko zamykání na bezklíčovém dálkovém ovládání.
- Zamkněte otočením klíče v zámku.
- Dotkněte se snímače zámku dveří na předních dveřích nebo stiskněte tlačítko zámku na dveřích zavazadlového prostoru.

Vysílač dálkového ovládání používá nízkofrekvenční signály, proto se jeho provozní dosah může lišit v závislosti na prostředí.

### ■ Typ s pravostranným řízením

Dálkový ovladač vozidlo neuzamkne, jestliže jsou otevřené dveře.

## Odemykání dveří pomocí klíče

Pokud nefunguje tlačítko odemykání na bezklíčovém dálkovém ovládní, použijte namísto toho klíč. Klíčová dírka se nachází na zadní straně kliky dveří.

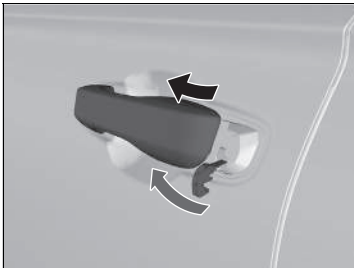

Zpod kliky zasuňte zabudovaný klíč do vložky zámku a poté jím otočte.

### ►► Používání vysílače dálkového ovládní

Pokud se mění vzdálenost, na kterou vysílač dálkového ovládní funguje, je pravděpodobně slabá baterie. Pokud se po stisknutí některého tlačítka nerozsvítí LED kontrolka, baterie je vybitá.

► **Výměna baterie v dálkovém ovladači** Str. 716

Nastavení režimu odemykání dveří můžete upravit.

► **Prizpůsobení nastavení vozidla** Str. 370

### ►► Odemykání dveří pomocí klíče

Při odemykání se nejprve odemknou dveře řidiče. Při druhém otočení klíčem během několika sekund se neodemknou zbývající dveře a dveře zavazadlového prostoru.

Když odemknete dveře zabudovaným klíčem a je aktivovaný bezpečnostní systém, alarm se vypne.

Nastavení režimu odemykání dveří můžete upravit.

► **Prizpůsobení nastavení vozidla** Str. 370

Pokud nefunguje tlačítko zamykání na bezklíčovém dálkovém ovládní, použijte namísto toho následující postup.

► **Zamykání dveří bez pomoci klíče** Str. 202

## ■ Zamykání dveří bez pomoci klíče

Pokud u sebe nemáte klíč nebo z nějakého důvodu nemůžete zamknout dveře klíčem, můžete dveře zamknout bez něj.

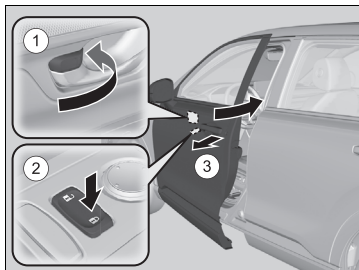

### ■ Zamykání dveří řidiče

Zámek zatlačte dopředu ① nebo stiskněte hlavní spínač zámků dveří ve směru zamykání ② a vytáhněte a přidržte vnější kliku dveří ③. Zavřete dveře a uvolněte kliku.

### ■ Zamykání dveří spolujezdce

Zámek zatlačte dopředu a dveře zavřete.

### ■ Systém prevence uzamknutí

Dveře a dveře zavazadlového prostoru nelze zamknout, pokud je bezklíčové dálkové ovládání uvnitř vozidla.

## ►► Zamykání dveří bez pomoci klíče

Při zamknutí dveří řidiče se současně zamknou všechny ostatní dveře a dveře zavazadlového prostoru.

Před zamknutím dveří zkontrolujte, zda není klíč uvnitř vozidla.

## Zamykání/odemykání dveří zevnitř

### ■ Pomocí zámku

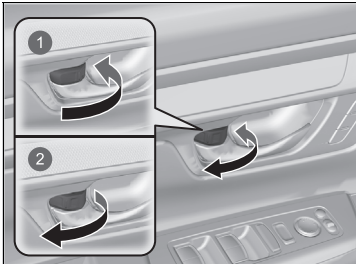

- 1 Zamknout
- 2 Odemknout

#### ■ Zamykání dveří

Zámek zatlačte dopředu.

#### ■ Odemykání dveří

Vytáhněte zámek dozadu.

### ►► Pomocí zámku

Při zamknutí dveří pomocí zámku dveří řidiče se současně zamknou dveře řidiče, všechny ostatní dveře a kryt nabíjecí zásuvky.

Při odemknutí dveří pomocí zámku dveří řidiče se odemknou pouze dveře řidiče.

## ■ Odemykání pomocí vnitřní kliky předních dveří

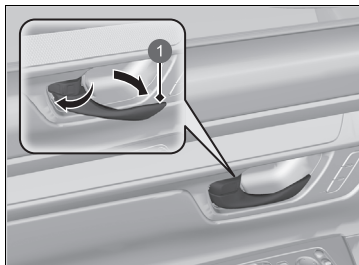

1 Vnitřní kliky

Zatáhněte za vnitřní kliku předních dveří.

- Dveře se odemknou a otevřou jedním pohybem.

## ■ Používání hlavního spínače zámků dveří

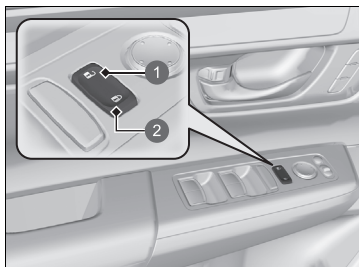

- 1 Odemknout
- 2 Zamknout

Stisknutím hlavního spínače zámků dveří naznačeným směrem se zamknou nebo odemknou všechny dveře, dveře zavazadlového prostoru a kryt nabíjecí zásuvky.

## ►► Odemykání pomocí vnitřní kliky předních dveří

Vnitřní kliky předních dveří slouží k tomu, aby cestujícím na předních sedadlech umožnily otevírání dveří jedním pohybem. Tato funkce však vyžaduje, aby cestující na předních sedadlech nikdy netahali za vnitřní kliku předních dveří, je-li vozidlo v pohybu.

Děti vždy musí jet na zadním sedadle, které je vybaveno dětskými pojistkami.

► **Dětské pojistky** Str. 205

## ►► Používání hlavního spínače zámků dveří

Při zamykání/odemykání předních dveří pomocí hlavního spínače zámků dveří se současně zamknou/odemknou všechny ostatní dveře, dveře zavazadlového prostoru a kryt nabíjecí zásuvky.

## Dětské pojistky

Dětské pojistky znemožňují otevření zadních dveří zevnitř, bez ohledu na polohu zámku.

### ■ Zapnutí dětské pojistky

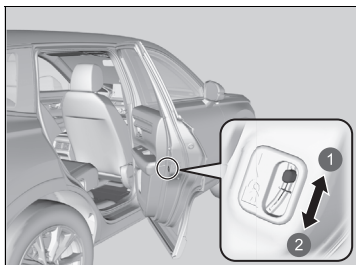

- 1 Odjistit
- 2 Zajistit

Páčku v zadních dveřích posuňte do zamknuté polohy a dveře zavřete.

### ■ Otevírání dveří

Dveře otevřete pomocí vnější kliky dveří.

### ▶▶ Dětské pojistky

Chcete-li zevnitř otevřít dveře se zapnutou dětskou pojistkou, přepněte zámek do odemknuté polohy, stáhněte zadní okno, rukou sáhněte ven z okna a zvenku zatáhněte za kliku dveří.

## Bezpečnostní opatření pro otevírání/zavírání dveří zavazadlového prostoru

Před otevíráním nebo zavíráním dveří zavazadlového prostoru se ujistěte, že před nimi nestojí žádné osoby nebo nejsou překážky.

Dveře zavazadlového prostoru musí být za jízdy zavřeny, aby:

- ▶ nedošlo k možnému poškození,
  - ▶ nedošlo k vniknutí výfukových plynů do vozidla.
- **Oxid uhelnatý** Str. 113

### Bezpečnostní opatření pro otevírání/zavírání dveří zavazadlového prostoru

#### **VÝSTRAHA**

**Pokud dveře zavazadlového prostoru při otevírání nebo zavírání někoho zasáhnou, hrozí mu vážný úraz.**

**Před otevřením nebo zavřením dveří zavazadlového prostoru zkontrolujte, zda v jejich prostoru nikdo není.**

Dejte pozor, abyste se hlavou neuhodili o dveře zavazadlového prostoru nebo při jejich zavírání nenechali ruku mezi dveřmi a okrajem zavazadlového prostoru.

Když nakládáte nebo vykládáte zavazadla nebo využíváte hands-free přístup prostřednictvím pohybu nohou dopředu a dozadu pod střední částí zadního nárazníku, zatímco běží motor na volnoběh, nestůjte před výfukem. Mohli byste se popálit.

Spolujezdčům nedovolte cestovat v zavazadlovém prostoru. Mohli by se poranit při prudkém brzdění, náhlém zrychlení nebo nehodě.



## Otevírání/zavírání dveří zavazadlového prostoru

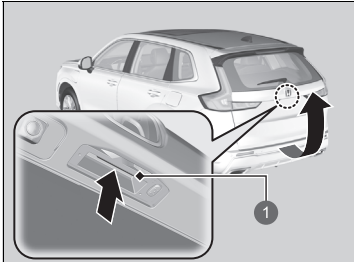

1 Vnější klika

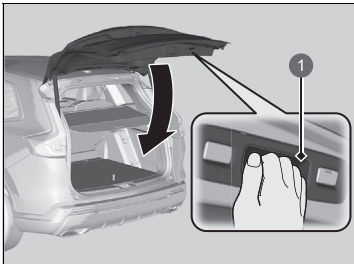

1 Vnitřní klika

Při odemknutí všech dveří dojde k odemknutí dveří zavazadlového prostoru.

Stiskněte vnější kliku dveří zavazadlového prostoru déle než jednu sekundu a nadzvednutím je otevřete. Pokud máte u sebe bezklíčové dálkové ovládání, nemusíte před otevřením dveře zavazadlového prostoru odemknout.

Při zavírání dveří zavazadlového prostoru vezměte za vnitřní kliku, dveře zavazadlového prostoru zatáhněte směrem dolů a zatlačením zvenku je zavřete.

Pokud zavřete dveře zavazadlového prostoru, když jsou zamknuty dveře řidiče, dveře zavazadlového prostoru se automaticky uzamknou.

► Ně která vnější světla třikrát bliknou.

### ⚠ Bezpečnostní opatření pro otevírání/zavírání dveří zavazadlového prostoru

Dejte pozor, aby se zavazadla nebo jiné předměty nedotýkaly vzpěr dveří zavazadlového prostoru.

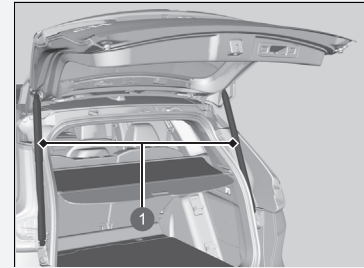

1 Vzpěry dveří zavazadlového prostoru

### ⚠ Otevírání/zavírání dveří zavazadlového prostoru

- Bezklíčové dálkové ovládání nenechávejte po vystoupení z vozu uvnitř. Mějte je u sebe.
- Dokonce i když u sebe nemáte bezklíčové dálkové ovládání, můžete dveře zavazadlového prostoru odemknout, pokud je v dosahu někdo jiný s bezklíčovým dálkovým ovládáním.
- Před zavíráním dveří zavazadlového prostoru nenechávejte bezklíčové dálkové ovládání v zavazadlovém prostoru. V takovém případě zazní zvukový signál a dveře zavazadlového prostoru nelze zavřít.

## Otevírání/zavírání elektricky ovládaných dveří zavazadlového prostoru

Elektricky ovládané dveře zavazadlového prostoru lze ovládat stisknutím příslušného tlačítka na vysílači dálkového ovládání nebo na ovládacím panelu na straně řidiče, stisknutím vnější kliky nebo tlačítka na samotných dveřích zavazadlového prostoru nebo pohybem nohy nahoru a dolů pod střední částí zadního nárazníku pro přístup bez použití rukou.

Elektricky ovládané dveře zavazadlového prostoru lze otevřít/zavřít, když je zařazený stupeň **P**.

### ☒ Otevírání/zavírání elektricky ovládaných dveří zavazadlového prostoru

#### **VÝSTRAHA**

Je-li při otevírání nebo zavírání elektricky ovládaných dveří zavazadlového prostoru v jejich dosahu nějaká část těla cestujících, může dojít k vážnému poranění.

Před otevřením nebo zavřením dveří zavazadlového prostoru se ujistěte, že v dosahu pohybu dveří nejsou cestující ani předměty.

**VÝSTRAHA:** Klíč zapalování vždy vezměte s sebou, pokud vozidlo necháváte bez dozoru, ať už samotné nebo s ostatními cestujícími.

#### **POZNÁMKA**

Pokud se elektricky ovládané dveře zavazadlového prostoru automaticky otevírají nebo zavírají, netlačte na ně, ani za ně netahejte.

Násilné otevírání nebo zavírání elektricky ovládaných dveří zavazadlového prostoru během pohybu může vést k deformaci rámu dveří zavazadlového prostoru.

Při otevírání nebo zavírání elektricky ovládaných dveří zavazadlového prostoru zkontrolujte, zda je kolem vozidla dostatek prostoru. Lidé v blízkosti dveří zavazadlového prostoru mohou být vážně zraněni v důsledku úderu do hlavy. Dejte pozor zejména v případech, že jsou v jejich blízkosti děti.

## Používání přístupu bez použití rukou

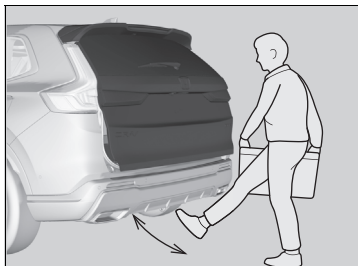

K otevření nebo zavření elektricky ovládaných dveří zavazadlového prostoru použijte pohyb nohou vpřed nebo vzad po dobu přibližně 1 sekundy pod střední částí zadního nárazníku (musíte u sebe mít bezklíčové dálkové ovládání).

- Některá vnější světla zablikají a pak se začnou dveře zavazadlového prostoru pohybovat.

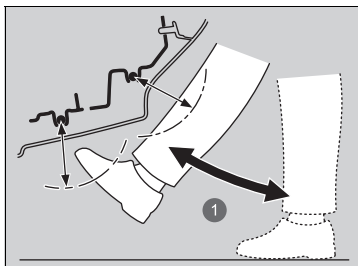

1 Přibližně 1 sekunda

## Používání přístupu bez použití rukou

Při dešti nebo v jiných podmínkách, kdy je vozidlo mokré, nemusí snímač správně rozpoznat pohyb nohy.

Při provádění práce na zadní části vozidla nebo kolem ní můžete omylem otevřít nebo zavřít dveře zavazadlového prostoru.

Aby k tomu nedocházelo, vyberte na informační/audio obrazovce možnost Vlastní nastavení funkcí a poté tuto funkci vypněte.

► **Přizpůsobení nastavení vozidla** Str. 370

Pokud ponecháte chodidlo pod nárazníkem příliš dlouho nebo pohnete chodidlem ze strany na stranu, elektricky ovládané dveře zavazadlového prostoru se neotevřou nebo nezavřou.

Tato funkce nebude pracovat, pokud při sobě nemáte bezklíčové dálkové ovládání. Zkontrolujte, zda s sebou máte bezklíčové dálkové ovládání.

## ■ Automatické zavírání elektricky ovládaných dveří zavazadlového prostoru po odchodu od vozidla

Když odejdete od vozidla a máte u sebe bezklíčové dálkové ovládání, pak se elektricky ovládané dveře zavazadlového prostoru automaticky zavrou.

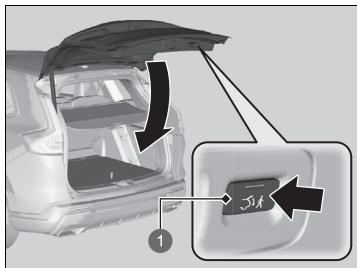

1 Tlačítko zavření při odchodu

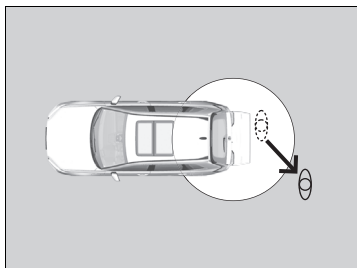

Odejděte alespoň 1,0 m od vozidla

1. Mějte bezklíčové dálkové ovládání u sebe a stiskněte tlačítko zavření při odchodu.
  - Když je zavření při odchodu aktivováno, kontrolka na tlačítku zavření při odchodu svítí zeleně.
2. Odejděte alespoň 1,0 m od vozidla během 30 sekund po stisknutí tlačítka zavření při odchodu.
  - Některá vnější světla zablikají a pak se začnou elektricky ovládané dveře zavazadlového prostoru zavírat.

## ■ Používání vysílače dálkového ovládání

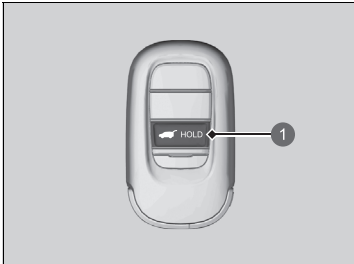

1 Tlačítko elektricky ovládaných dveří zavazadlového prostoru

Stiskněte na déle než jednu sekundu tlačítko elektricky ovládaných dveří zavazadlového prostoru, pokud je režim napájení VOZIDLO VYPNUTO.

► Některá vnější světla zablíkají.

Pokud stisknete tlačítko znovu, když se elektricky ovládané dveře zavazadlového prostoru pohybují, zastaví se.

Pokud stisknete tlačítko na více než sekundu, dveře zavazadlového prostoru se začnou pohybovat opačným směrem.

## ■ Nastavení podmínek otevření dveří zavazadlového prostoru

**Kdykoli:** Elektricky ovládané dveře zavazadlového prostoru se zamykají a odemykají současně. Toto je výchozí nastavení.

**Při odemknutí:** Elektricky ovládané dveře zavazadlového prostoru se otevrou, když jsou všechny dveře odemčeny.

🔧 **Přízpůsobení nastavení vozidla** Str. 370

## ► Otevírání/zavírání elektricky ovládaných dveří zavazadlového prostoru

Elektricky ovládané dveře zavazadlového prostoru se nemusí otevřít nebo zavřít za následujících podmínek:

- Pohonný systém aktivujete v okamžiku, kdy se dveře zavazadlového prostoru automaticky otevírají nebo zavírají.
- Vozidlo je zaparkováno v příkrém svahu.
- Vozidlo se kolébá vlivem silného větru.
- Dveře zavazadlového prostoru nebo střecha jsou pokryty sněhem nebo ledem.

Pokud zavřete elektricky ovládané dveře zavazadlového prostoru, když jsou zamknuty všechny dveře, elektricky ovládané dveře zavazadlového prostoru se automaticky uzamknou a některá vnější světla zablíkají.

Vyměníte-li 12V akumulátor nebo pojistku elektricky ovládaných dveří zavazadlového prostoru, když jsou otevřené, může být jejich činnost deaktivována. Elektricky ovládané dveře zavazadlového prostoru obnoví svou činnost, jakmile je ručně uzavřete.

Použití neoriginálních náhradních součástí jiných než originálního příslušenství Honda v elektricky ovládaných dveřích zavazadlového prostoru může bránit jejich úplnému zavření nebo otevření.

Před naložením nebo vyložením zavazadel zkontrolujte, zda jsou elektricky ovládané dveře zavazadlového prostoru úplně otevřené.

Když se rozjedete a dveře zavazadlového prostoru jsou otevřené nebo se zavírají, ozve se zvukový signál.

## ■ Používání tlačítka elektricky ovládaných dveří zavazadlového prostoru

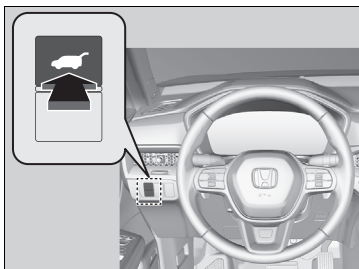

Elektricky ovládané dveře zavazadlového prostoru můžete otevřít nebo zavřít stiskem příslušného tlačítka na cca jednu sekundu.

► Některá vnější světla zablikají.

Pokud stisknete tlačítko znovu, když se elektricky ovládané dveře zavazadlového prostoru pohybují, zastaví se.

Pokud stisknete tlačítko na cca sekundu, dveře zavazadlového prostoru se začnou pohybovat opačným směrem.

## ► Otevírání/zavírání elektricky ovládaných dveří zavazadlového prostoru

Pokud se elektricky ovládané dveře zavazadlového prostoru setkají při otevírání nebo zavírání s odporem, bude směr jejich pohybu obrácen díky funkci automatického zpětného chodu. Zvukový signál zazní třikrát.

Jsou-li dveře zavazadlového prostoru téměř zavřené, funkce automatického zpětného chodu přestává snímat případné překážky, aby bylo zajištěno úplné zavření.

Nedotýkejte se snímačů umístěných na obou stranách dveří zavazadlového prostoru. Elektricky ovládané dveře zavazadlového prostoru se nezavřou při stisknutí některého ze snímačů, když se pokoušíte dveře zavřít.

Buďte opatrní, abyste snímače nepoškrábali nějakým ostrým předmětem. V případě poškrábání může dojít k jejich poškození a poruchám funkce elektricky ovládaných dveří zavazadlového prostoru.

## Používání vnější kliky dveří zavazadlového prostoru

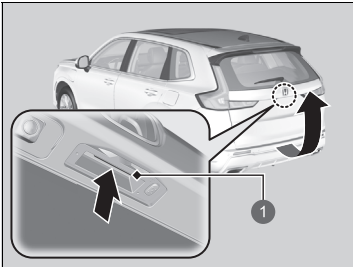

1 Vnější klikka

Pokud stisknete vnější kliku dveří zavazadlového prostoru po dobu do jedné sekundy, dveře zavazadlového prostoru se otevřou automaticky.

► Pokud chcete otevřít dveře zavazadlového prostoru ručně, držte vnější kliku stisknutou déle než jednu sekundu.

► **Otevírání/zavírání dveří zavazadlového prostoru** Str. 207

Pokud máte u sebe bezklíčové dálkové ovládání, nemusíte před otevřením dveří zavazadlového prostoru odemknout.

Pokud stisknete vnější kliku znovu, když se elektricky ovládané dveře zavazadlového prostoru pohybují, zastaví se. Stiskněte vnější kliku a elektricky ovládané dveře zavazadlového prostoru změni směr pohybu.

## ►► Používání vnější kliky dveří zavazadlového prostoru

- Bezklíčové dálkové ovládání nenechávejte po vystoupení z vozu uvnitř. Mějte je u sebe.
- Dokonce i když u sebe nemáte bezklíčové dálkové ovládání, můžete dveře zavazadlového prostoru odemknout, pokud je v dosahu někdo jiný s bezklíčovým dálkovým ovládáním.
- Před zavíráním dveří zavazadlového prostoru nenechávejte bezklíčové dálkové ovládání v zavazadlovém prostoru. V takovém případě zazní zvukový signál a dveře zavazadlového prostoru nelze zavřít.

Můžete změnit zapínání a vypínání nastavení funkce elektricky ovládaných dveří zavazadlového prostoru.

► **Přízpusobení nastavení vozidla** Str. 370

## ■ Používání vnitřního tlačítka dveří zavazadlového prostoru

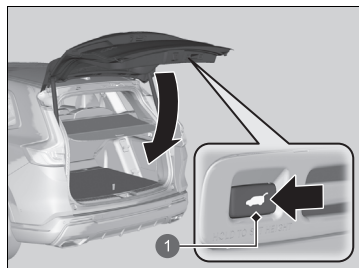

- 1 Vnitřní tlačítko dveří zavazadlového prostoru

Chcete-li zavřít elektricky ovládané dveře zavazadlového prostoru, stiskněte vnitřní tlačítko na dveřích zavazadlového prostoru.

Pokud stisknete vnitřní tlačítko dveří zavazadlového prostoru znovu, když se elektricky ovládané dveře zavazadlového prostoru pohybují, pohyb se zastaví.

Znovu stiskněte a uvolněte vnitřní tlačítko dveří zavazadlového prostoru a elektricky ovládané dveře zavazadlového prostoru změní směr pohybu.



## ■ Programování polohy dveří zavazadlového prostoru

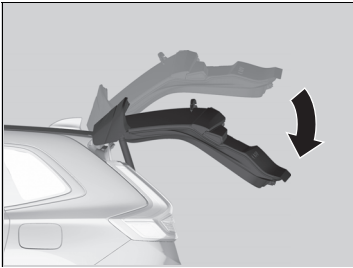

Míra, do jaké se elektricky ovládané dveře zavazadlového prostoru automaticky otevřou, lze naprogramovat.

Programování:

1. Otevřete dveře zavazadlového prostoru do požadované polohy.
2. Stiskněte a podržte vnitřní tlačítko dveří zavazadlového prostoru. Uslyšíte jeden dlouhý zvukový signál následovaný dvěma krátkými zvukovými signály.

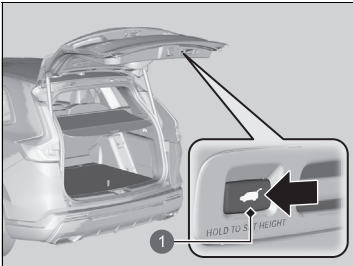

- 1 Vnitřní tlačítko dveří zavazadlového prostoru

## ►► Programování polohy dveří zavazadlového prostoru

Pokud jsou dveře zavazadlového prostoru pootevřené, polohu nelze programovat ani v případě stisknutí vnitřního tlačítka dveří zavazadlového prostoru.

Pokud chcete přeprogramovat elektricky ovládané dveře zavazadlového prostoru na úplné otevírání, ručně je zvedněte do nejvyšší polohy a postupujte podle pokynů v kroku 2.

## ■ Automatické zavírání

Pokud elektricky ovládané dveře zavazadlového prostoru zavíráte ručně, automaticky se zaklapnou.

## ■ Detekce pádu elektricky ovládaných dveří zavazadlového prostoru

Automaticky sníží elektricky ovládané dveře zavazadlového prostoru, pokud existuje možnost, že by zcela otevřené dveře mohly vlastní vahou spadnout (například pod tíhou sněhu na dveřích zavazadlového prostoru). Při snižování elektricky ovládaných dveří zavazadlového prostoru zní zvukový signál.

### » Automatické zavírání

Funkce automatického zavírání se neaktivuje, stisknete-li vnější kliku dveří zavazadlového prostoru, když se dveře zavírají.

#### POZNÁMKA

Když probíhá zaklapávání elektricky ovládaných dveří zavazadlového prostoru, netlačte na ně.

Při ručním zavíráním dveří zavazadlového prostoru držte ruce mimo jejich dosah a nechte dveře zaklapnout automaticky. Je nebezpečné dávat ruce do prostoru okolo dveří zavazadlového prostoru, když se automaticky zaklapávají.

### » Detekce pádu elektricky ovládaných dveří zavazadlového prostoru

Pokud se pokusíte ručně zavřít elektricky ovládané dveře zavazadlového prostoru po jejich úplném otevření, může se aktivovat detekce pádu elektricky ovládaných dveří zavazadlového prostoru.

Po aktivaci detekce pádu elektricky ovládaných dveří zavazadlového prostoru vyčkejte, dokud se dveře zcela nezavřou. Když se elektricky ovládané dveře zavazadlového prostoru pohybují, nezdržujte se v jejich dosahu.

Pokud se neustále aktivuje detekce pádu elektricky ovládaných dveří zavazadlového prostoru, obraťte se na dealera.

## System imobilizéru

Tento systém zabráňuje nastartování pohonného systému klíčem, který nebyl předem zaregistrován.

Před stisknutím tlačítka **POWER** věnujte pozornost následujícím bodům:

- Nedovolte, aby v blízkosti tlačítka **POWER** byly předměty vysílající silné rádiové vlny.
- Zajistěte, aby klíč nebyl zakryt kovovým předmětem nebo se ho nedotýkal.
- K tlačítku **POWER** se nepřibližujte s klíčem systému imobilizéru jiného vozidla.

Neukládejte klíč do blízkosti magnetických předmětů. Elektronická zařízení jako televizory nebo audiosystémy generují silná magnetická pole. Zmagnetizovat se může dokonce i řetízek na klíče.

### System imobilizéru

#### POZNÁMKA

Ponechání klíče ve vozidle může vést ke krádeži nebo náhodnému uvedení vozidla do pohybu.

Klíč vždy vezměte s sebou, pokud vozidlo necháváte bez dozoru.

System neupravujte a nepřidávejte do něj další zařízení. Mohlo by to system poškodit a znemožnit provoz vašeho vozidla.

Pokud system opakovaně nerozpozná kódování vašeho klíče, kontaktujte svého dealera. Pokud jste klíč ztratili a nemůžete nastartovat vozidlo, obraťte se na svého dealera.

#### Typ s pravostranným řízením

Před prvním zapnutím režimu napájení po odpojení 12V akumulátoru sešlápněte a držte brzdový pedál.

## Alarm bezpečnostního systému

Alarm bezpečnostního systému se aktivuje, pokud dojde k otevření dveří zavazadlového prostoru, kapoty nebo dveří násílím. Alarm se neaktivuje, pokud dojde k otevření dveří zavazadlového prostoru nebo dveří pomocí vysílače dálkového ovládání nebo systému bezklíčového vstupu.

### ■ Při aktivaci alarmu bezpečnostního systému

Ozve se přerušovaný zvukový signál klaksonu a zablikají některá vnější světla.

### ■ Deaktivace alarmu bezpečnostního systému

Odemkněte vozidlo pomocí vysílače dálkového ovládání nebo systému bezklíčového vstupu, nebo nastavte režim napájení do polohy ZAPNUTO. Systém bude deaktivován společně s klaksonem a blikajícími světly.

### ■ Zapnutí alarmu bezpečnostního systému

Alarm bezpečnostního systému se automaticky zapne, pokud dojde ke splnění následujících podmínek:

- Režim napájení je nastaven na VOZIDLO VYPNUTO.
- Kapota je zavřená.
- Všechny dveře a dveře zavazadlového prostoru jsou zvenku zamknuty vysílačem dálkového ovládání nebo pomocí systému bezklíčového vstupu.

### ■ Při zapnutí alarmu bezpečnostního systému

Kontrolka alarmu bezpečnostního systému na přístrojové desce bliká a interval blikání se přibližně po 15 sekundách změní.

### ■ Vypnutí alarmu bezpečnostního systému

Alarm bezpečnostního systému se deaktivuje, když odemknete vozidlo vysílačem dálkového ovládání nebo bezklíčovým dálkovým ovládním nebo když přepnete spínač zapalování do polohy ZAPNUTO. Současně zhasne kontrolní světlo alarmu bezpečnostního systému.

### ► Alarm bezpečnostního systému

Systém neupravujte a nepřidávejte do něj další zařízení. Mohlo by to systém poškodit a znemožnit provoz vašeho vozidla.

Bezpečnostní alarm bude aktivní přibližně 5 minut a poté se bezpečnostní systém deaktivuje. Systém pracuje v deseti 30sekundových cyklech, během kterých zní klakson a blikají výstražná světla. Bezpečnostní systém může podle okolností pokračovat v chodu i déle než 5 minut.

Alarm bezpečnostního systému nezapínejte, pokud je někdo přítomen ve voze nebo je otevřené okno. Systém se může náhodně aktivovat při následujících okolnostech:

- Odemkání dveří pomocí zámku.
- Otevření kapoty páčkou pro uvolnění kapoty.

Pokud po zapnutí alarmu bezpečnostního systému dojde k vybití 12V akumulátoru, může při nabití nebo výměně akumulátoru dojít ke spuštění bezpečnostního alarmu.

Pokud k tomu dojde, deaktivujte alarm bezpečnostního systému odemknutím dveří pomocí vysílače dálkového ovládání nebo systému bezklíčového vstupu.

Když odemknete dveře zabudovaným klíčem a je aktivovaný bezpečnostní systém, alarm se vypne.

## » Alarm bezpečnostního systému

## Typ s pravostranným řízením

Systém se může náhodně aktivovat např. při následujících okolnostech:

- Vozidlo je zaparkováno v automatizované garáži.
- Vozidlo je umýváno vodou pod vysokým tlakem nebo v automatické myčce aut.
- Vozidlo je přepravováno ve vlaku, na trajektu nebo přivěsu.
- Vozidlo je vystaveno silnému dešti nebo bouřlivému počasí.
- Z vozidla se odstraňuje led.

Můžete použít tlačítko **OFF** ultrazvukového snímače / snímače naklonění, aby se omylem nespustil alarm bezpečnostního systému.

➤ **Ultrazvukové snímače**\* Str. 220

➤ **Snímač naklonění**\* Str. 221

## Ultrazvukové snímače \*

Ultrazvukové snímače se aktivují, pouze pokud je zapnutý alarm bezpečnostního systému. Pokud snímače detekují narušitele, který se pohybuje v interiéru nebo do něj vstupuje oknem, aktivují alarm.

### ■ Zapnutí alarmu bezpečnostního systému bez zapnutí ultrazvukových snímačů

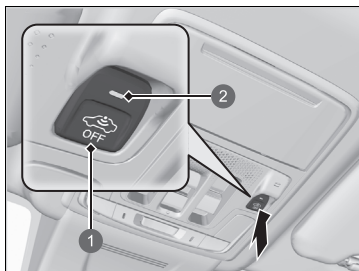

- 1 Tlačítko **OFF** ultrazvukového snímače / snímače naklonění
- 2 Kontrolka

Bezpečnostní systém lze zapnout bez aktivace ultrazvukového snímače.

Chcete-li vypnout systém ultrazvukových snímačů, nastavte režim napájení na VOZIDLO VYPNUTO stisknutím tlačítka **POWER** a poté stiskněte tlačítko **OFF** ultrazvukového snímače / snímače naklonění.

► Kontrolka svítí červeně.

Chcete-li systém znovu zapnout, stiskněte tlačítko **OFF** ultrazvukového snímače / snímače naklonění.

Ultrazvukové snímače se zapnou při každém zapnutí alarmu bezpečnostního systému, i když jste jej naposledy vypnuli.

### ►► Ultrazvukové snímače \*

Bez ohledu na to, zda byly aktivovány ultrazvukové snímače, lze bezpečnostní systém vypnout dálkovým ovládním nebo pomocí systému bezklíčového vstupu, nikoli však klíčem.

Bezpečnostní systém také umožňuje zjistit, zda je aktivován. Pokud byl aktivován bezpečnostní systém, bude po odemknutí dveří a vyřazení systému po dobu 5 minut blikat kontrolka.

Pokud ovšem zapnete pohonný systém a převodovka je přepnuta do jiné polohy než **P**, kontrolka přestane blikat po 5 sekundách.

V případě poruchy ultrazvukového snímače nebo jiného problému bude kontrolka svítit po dobu 5 minut od odemknutí dveří a vyřazení systému.

Pokud ovšem zapnete pohonný systém a převodovka je přepnuta do jiné polohy než **P**, kontrolka zhasne.

Bezpečnostní systém se může prostřednictvím ultrazvukových snímačů náhodně aktivovat např. při následujících okolnostech:

- Někdo je ve voze.
- Je otevřené okno.
- Ve vozidle se nachází příslušenství nebo oblečení.

## Snímač naklonění\*

Čidlo naklápění se aktivuje, pouze pokud je zapnutý alarm bezpečnostního systému. Pokud někdo zvedne vozidlo v rámci tažení vozidla, sejmутí kol atp., snímač aktivuje alarm.

### ■ Zapnutí alarmu bezpečnostního systému bez aktivace snímače naklonění

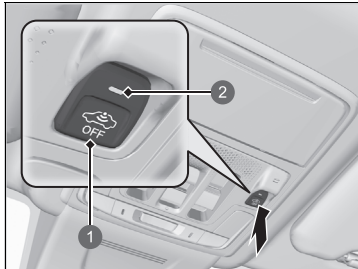

- 1 Tlačítko **OFF** ultrazvukového snímače / snímače naklonění
- 2 Kontrolka

Bezpečnostní systém lze zapnout bez aktivace snímače naklonění.

Chcete-li vypnout systém snímače naklonění, nastavte režim napájení na VOZIDLO VYPNUTO stisknutím tlačítka **POWER** a poté stiskněte tlačítko **OFF** ultrazvukového snímače / snímače naklonění.

▶ Kontrolka svítí červeně.

Chcete-li systém znovu zapnout, stiskněte tlačítko **OFF** ultrazvukového snímače / snímače naklonění.

Snímače naklonění se zapnou při každém zapnutí alarmu bezpečnostního systému, i když jste jej naposledy vypnuli.

### ▶▶ Snímač naklonění\*

Bez ohledu na to, zda je aktivován snímač naklonění, lze bezpečnostní systém vypnout dálkovým ovládáním nebo pomocí systému bezklíčového vstupu, nikoli však klíčem.

Bezpečnostní systém také umožňuje zjistit, zda je aktivován. Pokud byl aktivován bezpečnostní systém, bude po odemknutí dveří a vyřazení systému po dobu 5 minut blikat kontrolka.

Pokud ovšem zapnete pohonný systém a převodovka je přepnuta do jiné polohy než **P**, kontrolka přestane blikat po 5 sekundách.

V případě poruchy snímače naklonění nebo jiného problému bude kontrolka svítit po dobu 5 minut od odemknutí dveří a vyřazení systému.

Pokud ovšem zapnete pohonný systém a převodovka je přepnuta do jiné polohy než **P**, kontrolka zhasne.

Nezapínejte snímač naklonění, když je vozidlo zvednuté.

\* Není k dispozici u všech modelů

## Dvojité zamykání\*

Funkce dvojitého zamykání vyřadí z činnosti zámky na všech dveřích.

### ■ Zapnutí funkce dvojitého zamykání

- Dvakrát během pěti sekund otočte klíčem ve dveřích řidiče směrem k přední části vozidla.
- Dvakrát během pěti sekund na vysílači dálkového ovládání stiskněte tlačítko zamykání.
- Dotkněte se snímače zámku dveří na vnější klice nebo dvakrát během pěti sekund stiskněte tlačítko zámku na dveřích zavazadlového prostoru.

### ■ Vypnutí funkce dvojitého zamykání

Vysílačem dálkového ovládání nebo systémem bezklíčového vstupu odemkněte dveře řidiče.

### ►► Dvojité zamykání\*

## VÝSTRAHA

Při zapínání dvojitého zamykání nesmí být nikdo ve voze. U osob zamknutých uvnitř může dojít k vážným zdravotním potížím nebo může nastat smrt, pokud uvnitř vozidla ponechaného na slunci vzroste teplota.

Před zapnutím dvojitého zamykání se ujistěte, že ve vozidle nikdo není.

Když odemknete dveře zabudovaným klíčem a je aktivovaný bezpečnostní systém, alarm se vypne.

Jakmile aktivujete funkci dvojitého zamykání, zůstane aktivovaná, i když odemknete dveře zavazadlového prostoru.



## Otevírání/zavírání elektricky ovládaných oken

Je-li režim napájení v poloze ZAPNUTO, elektricky ovládaná okna lze otevírat a zavírat pomocí spínačů na dveřích.

Spínače na straně řidiče lze použít k otevírání a zavírání všech oken. Tlačítko zamknutí elektricky ovládaného okna na straně řidiče musí být vypnuté (zatlačené dovnitř, kontrolka zhasnutá), abyste okna mohli otevírat a zavírat i z jiných sedadel než ze sedadla řidiče.

Je-li tlačítko zamknutí elektricky ovládaného okna zatlačeno dovnitř, kontrolka se rozsvítí a vy můžete ovládat pouze okno řidiče. Tlačítko zamknutí elektricky ovládaného okna zapněte, je-li ve vozidle dítě.

### ☒ Otevírání/zavírání elektricky ovládaných oken

#### VÝSTRAHA

Při zavírání elektricky ovládaného okna může dojít k vážnému zranění, pokud někomu přivřete prsty nebo ruku.

Než okna zavřete, zajistěte, aby spolucestující nebyli v prostoru oken.

**VÝSTRAHA:** Klíč zapalování vždy vezměte s sebou, pokud vozidlo necháváte bez dozoru, ať už samotné nebo s ostatními cestujícími.

Elektricky ovládaná okna lze ovládat po dobu až 10 minut po přepnutí režimu napájení na VOZIDLO VYPNUTO. Tato funkce se vypne po zavření dveří řidiče.

#### **Automatický zpětný chod**

Pokud elektricky ovládané okno při automatickém zavírání detekuje odpor, zastaví zavírání a obrátí směr pohybu.

Funkce automatického zpětného chodu okna řidiče nefunguje, když souvisle povytáhnete spínač.

Když je okno téměř zavřené, funkce automatického zpětného chodu přestává snímat, aby bylo zajištěno úplné zavření.

## ■ Otevírání/zavírání oken s funkcí automatického otevírání/zavírání

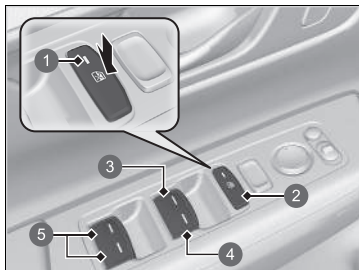

- 1 Kontrolka
- 2 Tlačítko zamknutí elektricky ovládaného okna
- 3 Spínač okna řidiče
- 4 Spínač okna spolujezdce
- 5 Spínač zadního okna spolujezdce

### ■ Ruční ovládání

**Otevírání:** Spínač mírně stlačte a přidržte jej, dokud není dosaženo požadované polohy.

**Zavírání:** Spínač mírně povytáhněte a přidržte jej, dokud není dosaženo požadované polohy.

### ■ Automatické ovládání

**Otevírání:** Na spínač silně zatlačte.

**Zavírání:** Spínač silně povytáhněte.

Okno se zcela otevře nebo zavře. Chcete-li okno kdykoli zastavit, krátce na spínač zatlačte nebo jej povytáhněte.

## Otevírání/zavírání oken dálkovým ovládáním

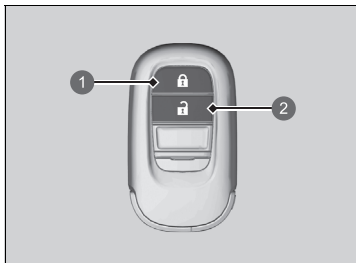

- 1 Tlačítko zamykání
- 2 Tlačítko odemykání

**Otevírání:** Stiskněte tlačítko odemykání a poté jej do 10 sekund stiskněte znovu a držte.

**Zavírání:** Stiskněte tlačítko zamykání a poté jej do 10 sekund stiskněte znovu a držte.

Pokud se okna zastaví uprostřed, opakujte tento postup.

## ☒ Otevírání/zavírání oken dálkovým ovládáním

Pokud otevřete/zavřete okna dálkovým ovládáním, automaticky se s nimi otevře/zavře panoramatické střešní okno.

Funkci otevírání oken bezklíčovým dálkovým ovládáním můžete vypnout, nebo zapnout pomocí informační/audio obrazovky.

☒ **Prizpůsobení nastavení vozidla** Str. 370

## Otevírání/zavírání panoramatického střešního okna

Panoramatické střešní okno můžete ovládat, když je režim napájení ve stavu ZAPNUTO. K otevírání a zavírání panoramatického střešního okna použijte spínač v přední části stropu.

### » Otevírání/zavírání panoramatického střešního okna

#### **VÝSTRAHA**

Při zavírání nebo otevírání panoramatického střešního okna nebo stínítka proti slunci může dojít k vážnému zranění, pokud někomu přivřete prsty nebo ruku.

Než panoramatické střešní okno a stínítko proti slunci otevřete nebo zavřete, zajistěte, aby v prostoru panoramatického střešního okna neměl nikdo ruce ani prsty.

**VÝSTRAHA:** Klíč zapalování vždy vezměte s sebou, pokud vozidlo necháváte bez dozoru, ať už samotné nebo s ostatními cestujícími.

#### **POZNÁMKA**

Otevírání panoramatického střešního okna při teplotách pod bodem mrazu nebo je-li panoramatické střešní okno pokryto ledem nebo sněhem může poškodit panel nebo elektromotor střešního okna.

Panoramatické střešní okno lze ovládat po dobu až 10 minut po přepnutí režimu napájení na VOZIDLO VYPNUTO.

Tato funkce se vypne po zavření dveří řidiče.

#### ▶▶ Otevírání/zavírání panoramatiké střešního okna

Je-li detekován odpor, funkce automatického zpětného chodu způsobí změnu pohybu panoramatiké střešního okna a poté střešní okno zastaví. Je-li panoramatiké střešní okno téměř zavřené, funkce automatického zpětného chodu přestává snímat, aby bylo zajištěno úplné zavření.

Panoramatiké střešní okno lze také ovládat pomocí dálkového ovládání.

#### ▶▶ Otevírání/zavírání oken dálkovým ovládáním

Str. 225

## ■ Používání spínače panoramatckého střešního okna

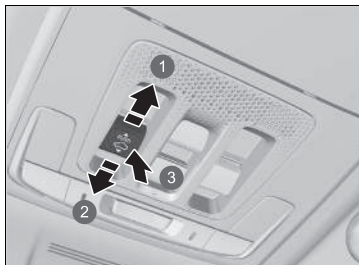

- 1 Otevřít
- 2 Zavřít
- 3 Vyklopit

### ■ Automatické ovládání

**Otevírání:** Spínač silně povytáhněte.

**Zavírání:** Na spínač silně zatlačte.

Panoramatcké střešní okno se automaticky zcela otevře nebo zavře. Chcete-li panoramatcké střešní okno zastavit uprostřed, stiskněte krátce spínač nebo za něj zatáhněte.

### ■ Ruční ovládání

**Otevírání:** Spínač mírně povytáhněte a přidržeť jej, dokud není dosaženo požadované polohy.

**Zavírání:** Spínač mírně zatlačte a přidržeť jej, dokud není dosaženo požadované polohy.

### ■ Vyklopení panoramatckého střešního okna vzhůru

**Vyklopení:** Stlačte střed spínače panoramatckého střešního okna.

**Zavírání:** Na spínač silně zatlačte.

## ►► Používání spínače panoramatckého střešního okna

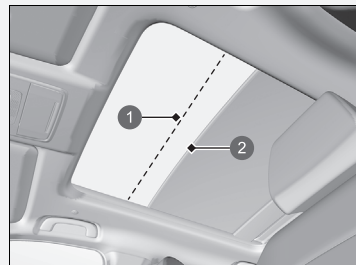

- 1 Pohodlná poloha
- 2 Plně otevřená poloha

Panoramatcké střešní okno nelze zcela otevřít jedinou akcí. Panoramatcké střešní okno má polohu zaměřenou na pohodlí neboli polohu zaměřenou na snížení hluku větru, na které se okno nejprve zastaví.

Pokud jej chcete zcela otevřít, znovu zatáhněte spínač dozadu poté, co se okno zastaví v této poloze.

Kdykoli se panoramatcké střešní okno otevírá, stínítko proti slunci se pohybuje s ním. Když se však panoramatcké střešní okno zavírá, stínítko proti slunci se nehýbe.

Když vyklopíte panoramatcké střešní okno, stínítko proti slunci se lehce otevře, aby mohl vstupovat čerstvý vzduch. Když panoramatcké střešní okno z této polohy zavřete, stínítko proti slunci se vrátí do zavřené polohy.

## Používání spínače stínítka proti slunci

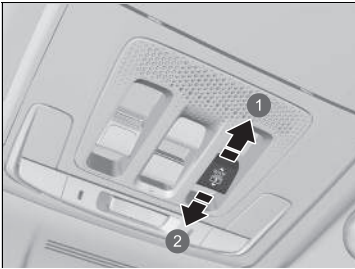

- 1 Otevřít
- 2 Zavřít

### Automatické ovládání

**Otevírání:** Spínač silně povytáhněte.

**Zavírání:** Na spínač silně zatlačte.

Stínítko proti slunci se automaticky zcela otevře nebo zavře. Chcete-li stínítko proti slunci zastavit uprostřed, stiskněte krátce spínač nebo za něj zatáhněte.

### Ruční ovládání

**Otevírání:** Spínač mírně povytáhněte a přidržte jej, dokud není dosaženo požadované polohy.

**Zavírání:** Spínač mírně zatlačte a přidržte jej, dokud není dosaženo požadované polohy.

## Používání spínače stínítka proti slunci

Stínítko proti slunci lze otevírat a zavírat a upravovat tak množství světla dopadajícího do kabiny.

Když používáte spínač stínítka proti slunci k otevření stínítka proti slunci, panoramatiké střešní okno se nehýbe.

Stínítko proti slunci nelze zcela zavřít, pokud je panoramatiké střešní okno otevřené. Když zavíráte stínítko proti slunci a panoramatiké střešní okno je otevřené, stínítko proti slunci se zastaví malý kus před panoramatikým střešním oknem. Když spínač opět zatlačíte dopředu, stínítko proti slunci a panoramatiké střešní okno se zavřou dohromady.

## Tlačítko POWER

### Změna režimu napájení

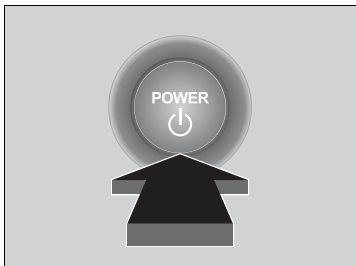

Pokud máte u sebe bezklíčové dálkové ovládání a stisknete tlačítko **POWER**, aniž byste sešlápli brzdový pedál, režim napájení se bude měnit v následujícím pořadí: VOZIDLO VYPNUTO → PŘÍSLUŠENSTVÍ → ZAPNUTO → VOZIDLO VYPNUTO.

#### **VOZIDLO VYPNUTO:**

Napájení vozidla je vypnuté.

#### **PŘÍSLUŠENSTVÍ:**

Audiosystém a některé příslušenství lze používat.

#### **ZAPNUTO:**

Veškeré příslušenství lze používat.

### Automatické vypínání napájení

Opustíte-li vozidlo na 30 až 60 minut s převodovkou v poloze **P** a režimem napájení nastaveným na PŘÍSLUŠENSTVÍ, přepne se vozidlo automaticky do režimu podobného režimu VOZIDLO VYPNUTO, aby nedocházelo k vybití 12V akumulátoru.

### Připomenutí režimu napájení

Otevřete-li dveře řidiče a režim napájení je nastaven na PŘÍSLUŠENSTVÍ, zazní výstražný zvukový signál.

### Tlačítko POWER

Pokud bezklíčové dálkové ovládání uložíte do odkládací schránky nebo na jiné místo, kde může docházet k rušení signálu, režim napájení se nemusí změnit.



## ■ Připomenutí bezklíčového dálkového ovládání



Když je režim napájení nastaven do jakéhokoli režimu kromě VYPNUTO a vyjmete bezklíčové dálkové ovládání z vozidla a zavřete dveře, spustí se výstražný zvukový signál. Pokud výstražný zvukový signál nadále zní, umístěte bezklíčové dálkové ovládání na jiné místo.

### ■ Pokud je režim napájení v poloze PŘÍSLUŠENSTVÍ

Výstražný zvukový signál bude znít vně vozidla.

### ■ Když je režim napájení v poloze ZAPNUTO

Výstražný zvukový signál bude znít uvnitř i vně vozidla. Navíc se na přístrojové desce zobrazí výstražná kontrolka.

## ▶▶ Připomenutí bezklíčového dálkového ovládání

Když je bezklíčové dálkové ovládání v dosahu systému a všechny dveře jsou zavřeny, výstražná funkce se zruší.

Je-li bezklíčové dálkové ovládání po zapnutí pohonného systému odneseno z vozidla, nelze dále měnit režim tlačítka **POWER** nebo znovu spustit pohonný systém. Před stisknutím tlačítka **POWER** se ujistěte, zda je bezklíčové dálkové ovládání ve vašem vozidle.

Vyjmutí bezklíčové dálkové ovládání z vozidla oknem nevede k aktivaci výstražného zvukového signálu.

Neopouštějte bezklíčové dálkové ovládání v palubní desce nebo v odkládací schránce. Mohlo by dojít ke spuštění výstražného zvukového signálu. Za určitých podmínek, kdy může dojít k tomu, že vozidlo nemůže lokalizovat bezklíčové dálkové ovládání, se může rovněž spustit výstražný zvukový signál, i když je bezklíčové dálkové ovládání v dosahu systému.

## Světla

### ■ Světlomety / obrysová světla

Světla se zapínají automaticky podle okolních světelných podmínek. Lze je také zapnout nebo vypnout ručně.

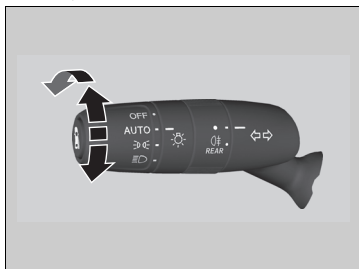

Vnější světla se zapínají automaticky, pokud je spínač světel nastaven do polohy **AUTO** a režim napájení je v poloze ZAPNUTO.

### ■ Ruční ovládání

#### Světlomety / obrysová světla:

Otočte spínač světel do polohy .

#### Obrysová světla:

Otočte spínač světel do polohy .

#### Světlomety / obrysová světla vypnutá:

Otočte spínač světel do polohy **OFF** a uvolněte jej, zatímco je převodovka v poloze **P** a je aktivována parkovací brzda.

► Světla se automaticky opět rozsvítí, když:

- Opět přepnete spínač světel do polohy **OFF** a uvolníte jej.
- Převodovka je mimo polohu **P** a parkovací brzda je uvolněná.

### ► Světla

Jsou-li světla zapnutá, na panelu přístrojů bude svítit kontrolka zapnutých světel.



► **Kontrolka zapnutých světel** Str. 128

Světlomety jsou vhodné pouze pro levostranné nebo pouze pro pravostranné řízení. Při jízdě po komunikacích s odlišnými pravidly silničního provozu je nutné upravit paprsek světlometu.

► **Nastavení rozptylu světlometů** Str. 478

### ► Světlomety / obrysová světla

Jsou-li zapnutá obrysová světla, svítí také koncová světla a osvětlení zadní registrační značky.

Pokud je spínač světel přepnutý do polohy  nebo  a napájení je v poloze VYPNUTO, zazní při otevření dveří řidiče zvukový signál.

Pokud je spínač světel v poloze **AUTO** a úroveň okolního osvětlení je nízká, světlomety a obrysová světla se rozsvítí při odemknutí dveří. Po zamčení dveří opět zhasnou.

Vaše vozidlo je vybaveno systémem automatického nastavení světlometů, který automaticky seřídí svislý úhel potkávacích světel. Pokud zjistíte výraznou změnu svislého úhlu paprsků světlometů, je možné, že u systému došlo k problému. Vozidlo nechte zkontrolovat u dealera.

## ■ Dálková světla

Když jsou světlomety zapnuté, zatlačte páčku dopředu. Pro návrat k potkávacím světlům přitáhněte páčku zpět.

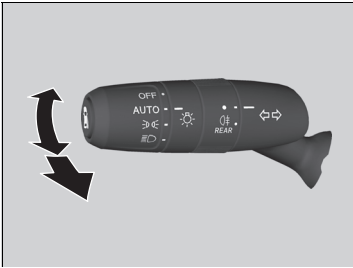

## ■ Blikání dálkovými světly

Zatažením za páčku dozadu přepnete na dálková světla.

- ▶ Uvolněním páčky přepnete zpět na potkávací světla.

## ▶▶ Světlomety / obrysová světla

Světlý snímač se nachází na níže uvedeném místě. Nezakrývejte snímač intenzity světla.

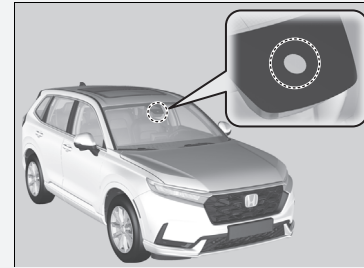

Světla nenechávejte zapnutá, není-li pohonný systém v chodu, mohlo by to způsobit vybití 12V akumulátoru.

## Směrová světla

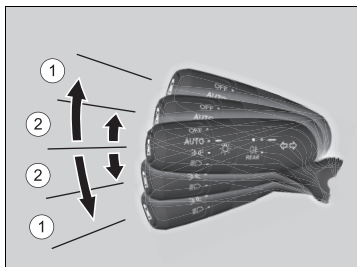

Směrová světla lze použít, když je režim napájení v poloze ZAPNUTO.

### ■ ①: Směrové světlo

Zatlačte páčku nahoru nebo dolů podle směru, kterým chcete odbočit. Příslušné směrové světlo začne blikat.

### ■ ②: Znamení o směru jízdy jedním pohybem

Zatlačíte-li páčku směrových světel lehce nahoru nebo dolů a poté ji uvolníte, příslušné směrové světlo blikne třikrát.

- Pokud během blikání lehce zatlačíte páčku v opačném směru, blikání se zastaví.

## Směrová světla

Kontrolky směrových světel na přístrojové desce blikají, pokud blikají vnější směrová světla.

### ► Kontrolky směrových světel a výstražných světel Str. 128

## Integrace světlometů se stěrači

Světlomety se automaticky rozsvítí tehdy, když použijete stěrače vícekrát v rámci určitého počtu intervalů, pokud je spínač světlometů v poloze **AUTO**.

Po zastavení stěračů světlomety po několika minutách automaticky zhasnou.

## Funkce vypnutí automatického osvětlení

Světlomety, všechna ostatní vnější světla a světla přístrojové desky se vypnou během 15 sekund poté, co nastavíte režim napájení na VOZIDLO VYPNUTO, vezmete s sebou bezklíčové dálkové ovládání a zavřete dveře řidiče.

Pokud je však spínač v poloze , zůstanou zapnutá obrysová světla.

Pokud přepnete režim napájení do polohy VOZIDLO VYPNUTO a spínač světlometů je zapnutý, avšak neotevřete dveře, světla se vypnou po 10 minutách (po 3 minutách, když je spínač v poloze **AUTO**).

Světla se znovu zapnou při odemknutí nebo otevření dveří řidiče. Pokud dveře odemknete, ale do 15 sekund je neotevřete, světla zhasnou. Pokud otevřete dveře řidiče, uslyšíte zvukový signál upozorňující na zapnutá světla.

### Integrace světlometů se stěrači

Tato funkce se aktivuje, když jsou světlomety v režimu **AUTO** vypnuté. Jas přístrojové desky se při rozsvícení světlometů nezmění.

Při slabém osvětlení rozsvítí funkce automaticky řízeného osvětlení světlomety, a to bez ohledu na počet setření.

Funkci automatického zapnutí reflektorů se stěrači můžete vypnout a zapnout.

➤ **Přízpusobení nastavení vozidla** Str. 370

### Funkce vypnutí automatického osvětlení

Můžete změnit nastavení časovače automatického vypnutí světlometů.

➤ **Přízpusobení nastavení vozidla** Str. 370

## ■ Mlhové světlo

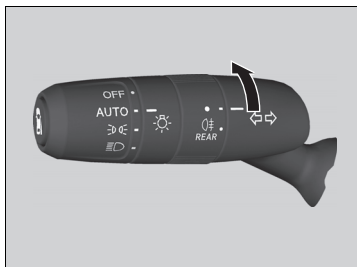

Lze použít, jsou-li zapnuté světlomety.

## Světla pro denní svícení

Obrysová světla/světla pro denní svícení se rozsvítí, pokud jsou splněny následující podmínky:

- Napájení je přepnuté do polohy ZAPNUTO.
- Spínač světlometů je v poloze **AUTO** nebo .
- Okolní světlo je jasné.

Pokud ve stojícím vozidle otočíte spínač světel do polohy **OFF** a uvolníte jej, světla pro denní svícení se vypnou. Pokud je převodovka mimo polohu **P** a uvolníte parkovací brzdu, světla se opět rozsvítí. Jinak, pokud spínač světel ještě jednou otočíte do polohy **OFF**, se světla opět rozsvítí.

## ☒ Světla pro denní svícení

Světla pro denní svícení a obrysová světla mají stejný světelný zdroj.

Světla pro denní svícení jsou jasnější než obrysová světla.

## Aktivní přední světlomety

Zlepšují výhled do zatáčky při zatáčení vozidla. Když je režim napájení nastavený na ZAPNUTO, světlomety svítí a rychlost vozidla je nižší než 40 km/h, světla pro zatáčení se rozsvítí po aktivaci směrových světel, otočení volantu nebo přeřazení do polohy **R**.

■ **Zatáčka, do které najíždíte, je nasvícena za následujících podmínek:**

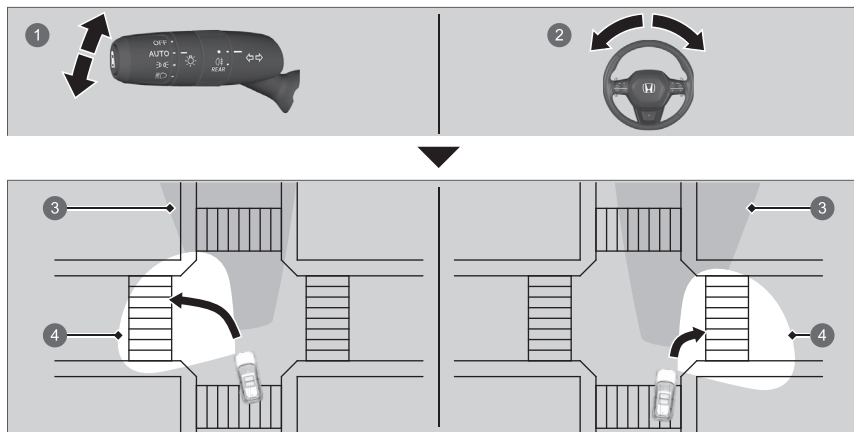

- 1 Ovládáte páčku směrového světla.
- 2 Otočíte volantem asi o 75 stupňů nebo více.
- 3 Pokrytí paprsků světlometů
- 4 Pokrytí paprsků světla pro zatáčení

### » Aktivní přední světlomety

Aktivní přední světlomety se automaticky vypnou po pěti minutách. Chcete-li obnovit zapnutí světel, vytvořte znovu stejné podmínky: přesuňte páčku směrových světel nebo volant do střední polohy a pak je znovu aktivujte. Bylo-li řazení v poloze **R**, přepněte jej krátce do jiné polohy.

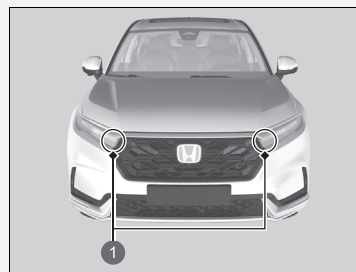

1 Aktivní přední světlomety



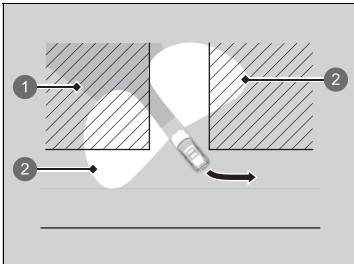

■ **Oba směry zatáčení jsou nasvíceny, když:**

Zařadíte polohu **R**.

- 1 Pokrytí paprsků světlometů
- 2 Pokrytí paprsků světla pro zatáčení

## Adaptivní světlomety

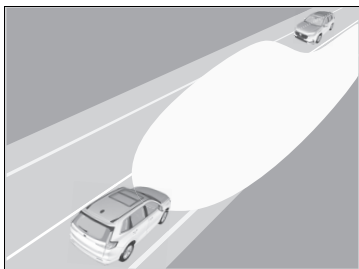

Při jízdě v noci přední snímací kamera detekuje světelné zdroje, například pouliční osvětlení nebo světla vozidel v protisměru nebo vozidel jedoucích vpředu. Systém podle situace automaticky přepíná mezi potkávacími a dálkovými světly.

Systém navíc automaticky upravuje rozptyl světla dálkových světel, čímž omezuje oslnění řidičů vozidel jedoucích vpředu nebo v protisměru. Systém také zlepšuje pokrytí potkávacích světel při rychlosti vozidla do 40 km/h, čímž zlepšuje výhled vlevo a vpravo.

### Adaptivní světlomety

Systém adaptivních světlometů nemusí být vždy aktivní v každé situaci. Tento systém slouží pouze jako asistence pro řidiče. Stále sledujte okolní prostředí a v případě potřeby přepínejte dálková a potkávací světla ručně.

Rozsah a vzdálenost, na kterou je kamera schopná rozpoznávat, se liší podle podmínek v okolí vozidla.

Pokud jde o manipulaci s kamerou připevněnou na vnitřní straně čelního skla, přečtěte si informace na níže uvedené stránce.

#### Přední snímací kamera Str. 587

Aby adaptivní světlomety fungovaly správně, postupujte takto:

- Na palubní desku nepokládejte žádné předměty, které odráží světlo.
- Čelní sklo okolo kamery udržujte čisté.
- Při čištění čelního skla dbejte opatrnosti, abyste čisticím prostředkem neznečistili objektiv kamery.
- Na plochu okolo kamery nelepte žádné předměty, nálepky ani folie.
- Nedotýkejte se objektivu kamery.

Pokud kamera utrpí silný náraz nebo je zapotřebí provést v okolí kamery opravy, poraďte se s dealerem.

## Jak používat adaptivní světlomety

### ■ Aktivace systému

Kontrolka adaptivních světlometů se rozsvítí a systém začne upravovat rozptýl světla dálkových světel, když jsou splněny všechny následující podmínky.

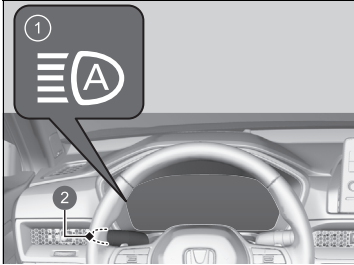

- 1 Kontrolka adaptivních světlometů
- 2 Spínač světel

- Napájení je přepnuté do polohy ZAPNUTO.
- Spínač světel je v poloze **AUTO**.
- Páčka je v poloze potkávacích světel.
- Světlomety byly aktivovány automaticky.
- Venku je tma.

Pokud se kontrolka adaptivních světlometů nerozsvítí, ani když byly všechny uvedené podmínky splněny, proveďte některý z níže uvedených postupů a kontrolka se rozsvítí.

- Páčku přitáhněte směrem k sobě a uvolněte ji.
- Přepněte spínač světel do polohy a poté do polohy **AUTO**.

### ► Adaptivní světlomety

V následujících případech nemusí systém adaptivních světlometů přepnout světlomety správně nebo se může změnit načasování přepnutí. Pokud automatické přepínání světel nevyhovuje vašim zvyklostem, přepněte světlomety ručně.

- Jas světel vozidla jedoucího před vámi nebo za vámi je intenzivní nebo slabý.
- Špatná viditelnost kvůli počasí (déšť, sníh, mlha, zamrzlé čelní sklo atd.).
- Cestu před vámi osvětlují jiné zdroje světla, jako pouliční osvětlení, elektrické billboardy či semaforey.
- Úroveň jasu cesty před vámi se neustále mění.
- Silnice je nerovná nebo klikatá.
- Náhle se před vámi objeví vozidlo nebo vozidlo před vámi nejede směrem od vás nebo proti vám.
- Vaše vozidlo je nakloněno vahou těžkého nákladu v zadní části.
- Dopravní značka, zrcadlo nebo jiný reflexní předmět před vámi odráží silné světlo směrem k vozidlu.
- Vpředu jedoucí vozidlo se často ztratí za stromy podél silnice nebo za svodidly.
- Vozidlo před vámi je motocykl, jízdní kolo, skútr nebo jiné malé vozidlo.

Systém adaptivních světlometů udržuje zapnutá potkávací světla, když:

- Stěrače čelního skla stírají vysokou rychlostí.
- Kamera detekuje hustou mlhu.

### Jak vypnout systém adaptivních světlometů

Systém adaptivních světlometů můžete zapnout, nebo vypnout.

► **Přizpůsobení nastavení vozidla** Str. 370

### ■ Automatické nastavení rozptylu světla

Systém začne automaticky upravovat světelný rozptyl dálkových světel, jakmile je rychlost vozidla 40 km/h nebo vyšší. Rozptyl světla se mění v závislosti na rychlosti vozidla nebo za následujících okolností:

- Před vámi nebo v protisměru jede vozidlo se zapnutými světlometry nebo koncovými světly.
- Vozovka je dostatečně osvětlena pouličním osvětlením.

Pokud rychlost vozidla klesne na 24 km/h nebo méně, systém přestane automaticky upravovat rozptyl světla a přepne světlometry na potkávací světla.

### ■ Ruční přepínání mezi dálkovými a potkávacími světly

Chcete-li ručně přepnout světlometry na dálková nebo potkávací světla, postupujte následovně. Nezapomeňte, že pokud světla přepnete ručně, kontrolka adaptivních světlometů zhasne a adaptivní světlometry se deaktivují.

#### Používání páčky:

Chcete-li bliknout dálkovými světly, přitáhněte páčku směrem k sobě a uvolněte ji, nebo páčku zatlačte dopředu do polohy dálkových světel.

- Chcete-li adaptivní světlometry znovu zapnout, proveďte některý z níže uvedených postupů a kontrolka adaptivních světlometů se rozsvítí.
- Páčku přitáhněte směrem k sobě a uvolněte ji.
- Když je páčka v poloze potkávacích světel, přepněte spínač světel do polohy  a poté do polohy **AUTO**.

#### Používání spínače světel:

Otočte spínač světel do polohy .

- Chcete-li adaptivní světlometry znovu zapnout, přepněte spínač světel do polohy **AUTO**, když je páčka v poloze potkávacích světel a kontrolka adaptivních světlometů se rozsvítí.

## Stěrače a ostřikovače

### ■ Stěrače/ostřikovače čelního skla

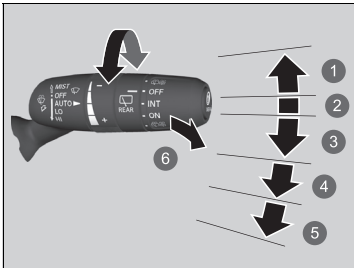

- ❶ MIST
- ❷ OFF
- ❸ AUTO
- ❹ LO: Pomalý chod
- ❺ HI: Rychlý chod
- ❻ Ostřikovač

Stěrače a ostřikovače čelního skla lze použít, když je režim napájení v poloze ZAPNUTO.

#### ■ MIST

Stěrače stírají vysokou rychlostí, dokud neuvolníte páčku.

#### ■ Spínač stěračů (OFF, AUTO, LO, HI)

Chcete-li změnit nastavení stěrače, posuňte páčku nahoru nebo dolů.

#### ■ Ostřikovač

Stříká, když přitáhnete páčku směrem k sobě. Po uvolnění páčky na více než jednu sekundu se ostřikování zastaví, stěrače provedou dvě až tři další setřetí pro očištění čelního skla a potom se zastaví.

### ►► Stěrače a ostřikovače

#### POZNÁMKA

Stěrače nepoužívejte, když je čelní sklo suché. Dojde k poškrábání čelního skla nebo dojde k poškození gumových lišt.

Motor stěrače může chod elektromotoru dočasně zastavit a zabránit tak přetížení. Chod stěračů se během několika minut vrátí do normálního stavu.

#### POZNÁMKA

Pokud z ostřikovačů nevytéká žádná kapalina, ostřikovače vypněte. Mohlo dojít k poškození čerpadla.

#### POZNÁMKA

Za studeného počasí může dojít k přimrznutí lišt na čelní sklo. Použití stěračů v takovém stavu může stěrače poškodit. Vyhříváním čelní sklo zahřejte, teprve poté stěrače zapněte.

Pokud se stěrače zastaví kvůli překážce, jako je nahromaděný sníh, vozidlo zaparkujte na bezpečném místě. Otočte spínač stěračů do polohy **OFF** a nastavte režim napájení do polohy **PŘÍSLUŠENSTVÍ** nebo **VOZIDLO VYPNUTO** a odstraňte překážku.

## ■ Automatické přerušované stírání

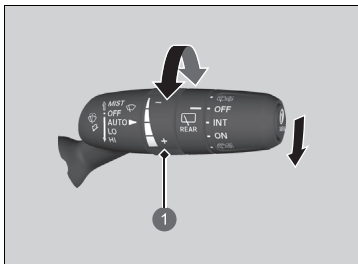

- 1 Seřizovací kroužek  
-: Nízká citlivost  
+: Vysoká citlivost

Pokud páčku posunete do polohy **AUTO**, stěrače čelního skla provedou jedno setření a přejdou do automatického režimu.

Stěrače fungují přerušovaně nízkou rychlostí nebo vysokou rychlostí a zastaví se podle intenzity deště, kterou snímač deště detekuje.

### ■ Nastavení citlivosti AUTO

Když je funkce stěrače nastavená do polohy **AUTO**, lze nastavit citlivost snímače deště (pomocí seřizovacího kroužku) tak, aby stěrače fungovaly podle vaší potřeby.

## ►► Automatické přerušované stírání

Snímač deště se nachází na níže uvedeném místě.

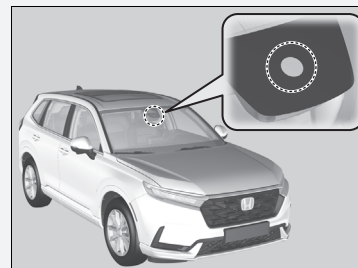

### POZNÁMKA

Před následujícími úkony je nutno režim **AUTO** přepnout do polohy **OFF** (vypnuto), aby nedošlo k vážnému poškození systému stěračů:

- Mytí čelního skla
- Průjezd automyčkou
- Neprší

## ■ Zadní stěrač/ostřikovač

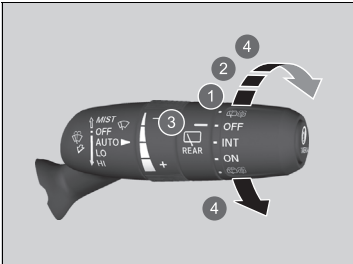

- 1 INT: Přerušovaný chod
- 2 ON: Nepřetržitý chod
- 3 OFF
- 4 Ostřikovač

### ■ Chod na zpátečku

Pokud zařadíte polohu **R** a stěrače čelního skla jsou aktivní, zadní stěrač se spustí automaticky, i když je jeho spínač vypnutý.

Chod předního stěrače	Chod zadního stěrače
přerušovaný	přerušovaný
pomalý rychlý	nepřerušovaný

Zadní stěrač a ostřikovač lze použít, když je režim napájení v poloze ZAPNUTO.

### ■ Spínač stěračů (OFF, INT, ON)

Nastavení spínače stěračů změňte podle intenzity deště.

### ■ Ostřikovač

Při přepnutí spínače do této polohy ostříkujete zadní okno a zadní parkovací kameru.

Přidržením se aktivuje zadní stěrač a ostřikovač.

Po uvolnění přestane ostřikovač ostříkovat, zadní stěrač provede několik setření a vrátí se do režimu zvoleného nastavením přepínače.

## Tlačítko vyhřívání zadního skla / vyhřívání vnějších zrcátek

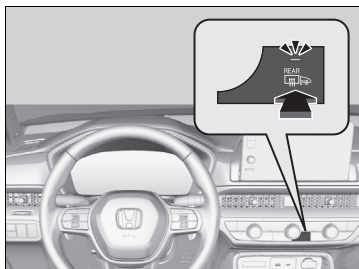

Chcete-li odmížit zadní okno a zrcátka, stiskněte tlačítko vyhřívání zadního skla a vyhřívání vnějších zrcátek s režimem napájení v poloze ZAPNUTO.

Odmížování zadního skla a vyhřívání vnějších zrcátek se v závislosti na venkovní teplotě vypne automaticky po 10–30 minutách. K automatickému vypnutí však nedojde, je-li venkovní teplota 0 °C nebo nižší.

### ► Tlačítko vyhřívání zadního skla / vyhřívání vnějších zrcátek

Tento systém spotřebovává mnoho energie, proto jej po odmížení skla vypněte. Systém také nepoužívejte po delší dobu, když je pohonný systém vypnutý. Mohl by se příliš vybit 12V akumulátor s následkem obtížného spuštění pohonného systému.

Po nastavení režimu napájení do polohy ZAPNUTO při venkovní teplotě pod 5 °C se může vyhřívání vnějšího zrcátka automaticky aktivovat na 10 minut.



## System ukládání polohy při řízení do paměti

Pomocí systému paměti poloh můžete uložit dvě polohy sedadla řidiče (elektricky ovládané bederní opěrky).

Když odemknete a otevřete dveře řidiče pomocí bezklíčového dálkového ovládání nebo systému bezklíčového vstupu, sedadlo se automaticky nastaví do jedné ze dvou předvolených poloh.

- **DRIVER 1:** vysílač je spojen s tlačítkem paměti 1.
- **DRIVER 2:** vysílač je spojen s tlačítkem paměti 2.



- ① **DRIVER 1**
- ② **DRIVER 2**

Sedadlo řidiče se v závislosti na nastavené jízdni poloze posune dozadu poté, co:

- Zastavíte.
- Zařadíte polohu **P**.
- Přepnete režim napájení na VOZIDLO VYPNUTO.
- Otevřete dveře řidiče.

Po nastavení režimu napájení na PŘÍSLUŠENSTVÍ se sedadlo řidiče posune vpřed do přednastavené polohy **DRIVER 1** nebo **2**.

### System ukládání polohy při řízení do paměti

Pomocí informační/audio obrazovky můžete deaktivovat funkci automatického nastavení sedadel.

► **Přizpůsobení nastavení vozidla** Str. 370

Funkci snadného vystoupení ze sedadla řidiče je možné zapnout/vypnout.

► **Přizpůsobení nastavení vozidla** Str. 370

### Činnost systému

System nebude fungovat, pokud:

- Je zařazena jiná poloha než **P**.
- Je některé tlačítko paměti stisknuté, když je sedadlo v pohybu.
- Je poloha sedadla nastavena, když je system aktivní.
- Je některé z poloh uložených v paměti nastavena zcela dozadu.

System nemusí klíč rozpoznat v následujících případech:

- Klíč je v bezprostřední blízkosti mobilního telefonu nebo jiného bezdrátového zařízení.
- Oba klíče jsou ve vozidle zároveň.
- System ukládání jízdni polohy do paměti je vypnutý v přizpůsobených funkcích.
- Otevřete dveře řidiče, aniž zcela uchopíte kliku dveří.

## ■ Ukládání polohy do paměti

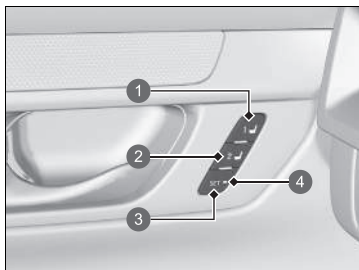

- 1 Paměťové tlačítko 1
- 2 Paměťové tlačítko 2
- 3 Tlačítko **SET**
- 4 Kontrolka

1. Nastavte režim napájení do polohy ZAPNUTO. Nastavte sedadlo řidiče do požadované polohy.
2. Stiskněte tlačítko **SET**.  
► Rozsvítí se kontrolka tlačítka **SET**.
3. Stiskněte a podržte paměťové tlačítko **1** nebo **2** do pěti sekund po stisknutí tlačítka **SET**.  
► Zazní zvukový signál a zhasne kontrolka tlačítka **SET**.

## ■ Vyvolání uložené polohy

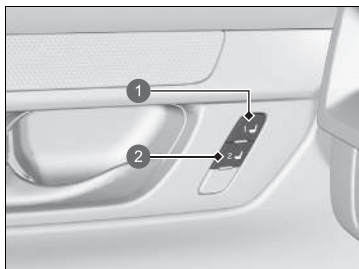

- 1 Paměťové tlačítko 1
- 2 Paměťové tlačítko 2

1. Zařadte polohu **P**.
2. Zatáhněte parkovací brzdu.
3. Stiskněte paměťové tlačítko (**1** nebo **2**).

Sedadlo se automaticky posune do polohy uložené v paměti.

## ►► Ukládání polohy do paměti

Po stisknutí tlačítka **SET** bude postup ukládání zrušen, když:

- Do pěti sekund nestisknete tlačítko paměti.
- Polohu sedadla znovu upravíte před zazněním dvojitého zvukového signálu.
- Nastavíte režim napájení do jakékoliv polohy kromě ZAPNUTO.

## ►► Vyvolání uložené polohy

Sedadlo se zastaví, když:

- Stisknete tlačítko **SET** nebo paměťové tlačítko (**1** nebo **2**).
- Upravíte polohu sedadla.
- Zařadíte jinou polohu než **P**.

## Nastavení volantu

Výšku volantu a vzdálenost od vašeho těla lze nastavit tak, abyste volant mohli uchopit pohodlně se správným držením těla k řízení.

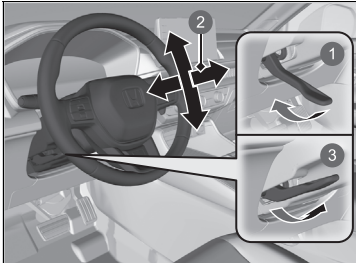

- ❶ Uvolnit
- ❷ Nastavit
- ❸ Zajistit

1. Když vozidlo stojí, zatlačte seřizovací páčku volantu dolů.
  - ▶ Seřizovací páčka volantu se nachází pod sloupkem řízení.
2. Volant posuňte nahoru nebo dolů, dovnitř nebo ven.
  - ▶ Dbejte, abyste měli výhled na ukazatele a kontrolky na přístrojové desce.
3. Chcete-li polohu volantu zajistit, vytáhněte seřizovací páčku volantu nahoru.
  - ▶ Jakmile nastavení polohy provedete, s volantem zkuste pohnout nahoru, dolů, dovnitř a ven, abyste se ujistili, že jste volant bezpečným způsobem zajistili na místě.

### » Nastavení volantu

## ⚠ VÝSTRAHA

Nastavování polohy volantu za jízdy může způsobit ztrátu kontroly nad vozidlem a vážné zranění při nehodě.

Nastavení volantu provádějte pouze v zastaveném vozidle.

## Vnitřní zpětné zrcátko

Úhel zpětného zrcátka nastavte vsedě se správným držením těla pro řízení.

### Zpětné zrcátko s automatickým stmíváním

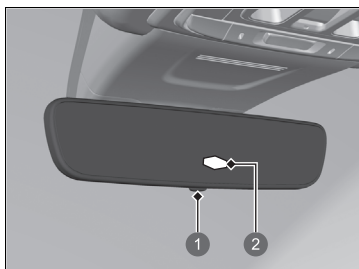

- 1 Tlačítko Auto
- 2 Snímač

Při jízdě za tmy zpětné zrcátko s automatickým stmíváním sníží míru oslnění od světlometů vozidel za vámi. Stisknutím tlačítka AUTO tuto funkci zapnete a vypnete. Když je aktivovaná, rozsvítí se kontrolka AUTO.

### Zrcátka

Vnitřní a vnější zrcátka udržujte čistá, abyste měli co nejlepší výhled.

Než vyjedete, nastavte si zrcátka.

➤ **Přední sedadla** Str. 253

### Zpětné zrcátko s automatickým stmíváním

Funkce automatického stmívání se vypne, je-li převodovka v poloze **R**.

## Elektricky ovládaná vnější zrcátka

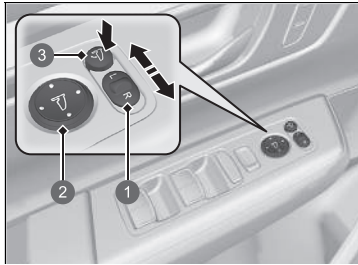

- 1 Volicí spínač
- 2 Seřizovací spínač
- 3 Tlačítko sklápění

Nastavení vnějších zrcátek lze provádět, když je režim napájení v poloze ZAPNUTO.

### ■ Nastavení polohy zrcátek

**L/R volicí spínač:** Vyberte levé nebo pravé zrcátko. Po dokončení nastavení zrcátka spínač vraťte do středové polohy.

**Spínač nastavení polohy zrcátek:** Chcete-li zrcátkem hýbat, spínač stiskněte doleva, doprava, nahoru nebo dolů.

### ■ Sklopná vnější zrcátka

Stiskněte tlačítko sklápění, abyste vnější zrcátka sklopili nebo vyklopili.

### ■ Vnější zrcátko s funkcí sklopení při couvání

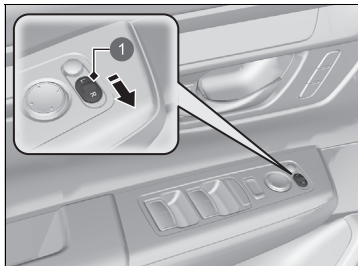

- 1 Volicí spínač

Po zapnutí se při zařazení **R** vnější zrcátko na straně spolujezdce automaticky sklopí dolů. To při couvání zlepšuje výhled na straně spolujezdce. Jakmile **R** vyřadíte, zrcátko se automaticky vrátí do své původní polohy.

Chcete-li tuto funkci zapnout, přepněte režim napájení do polohy ZAPNUTO a spínač polohy zrcátka posuňte na stranu spolujezdce.

## ■ Funkce automatického sklopení zpětného zrcátka

### ■ Sklopení vnějších zrcátek

Stiskněte tlačítko zamykání na bezklíčovém dálkovém ovládnání nebo na dveřích zavazadlového prostoru nebo se dotkněte snímače zámku dveří na předních dveřích.

- Zrcátka se začnou sklápět automaticky.

### ■ Vyklopení vnějších zrcátek

Stiskněte tlačítko odemykání na bezklíčovém dálkovém ovládnání nebo se dotkněte snímače zámku dveří na libovolných předních dveřích.

- Zrcátka se začnou vyklápět automaticky.

## ☞ Funkce automatického sklopení zpětného zrcátka

Automatické vyklopení zrcátek nelze aktivovat automaticky, pokud byla sklopena pomocí tlačítka sklopení.

Funkci automatického sklopení zrcátek lze zapínat a vypínat.

☞ **Přízpůsobení nastavení vozidla** Str. 370

Vnější zrcátka se automaticky nesklopí, pokud vozidlo zamknete zevnitř pomocí zámku nebo hlavního spínače zámků dveří.

## Přední sedadla

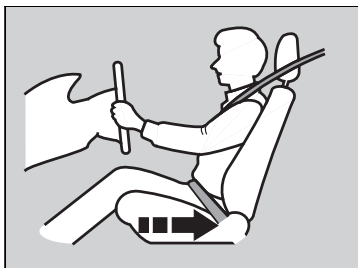

Posunutím dozadu vytvoříte dostatečný prostor.

Sedadlo řidiče nastavte co nejvíce dozadu tak, abyste zároveň měli vozidlo plně pod kontrolou. Musíte být schopni sedět vzpřímeně, opření o sedadlo, být schopni přiměřeným způsobem sešlápnout pedály bez nutnosti předklonit se a pohodlně držet volant. Sedadlo spolujezdce nastavte podobným způsobem tak, aby bylo co možná nejdále od předního airbagu v palubní desce.

### ▣ Sedadla

Úpravy nastavení sedadel vždy provádějte před jízdou.

### ▣ Přední sedadla

## ⚠ VÝSTRAHA

Sezení příliš blízko přednímu airbagu může při naplnění předních airbagů vést k vážnému nebo smrtelnému zranění.

Vždy sedte co nejdále od předních airbagů, avšak tak, abyste měli kontrolu nad vozidlem.

Kromě úprav nastavení sedadla lze také nastavit volant nahoru, dolů, dovnitř a ven. Mezi středem volantu a hrudníkem ponechte vzdálenost alespoň 25 cm.

## ■ Nastavení poloh sedadel

### ■ Nastavení předních elektricky ovládaných sedadel

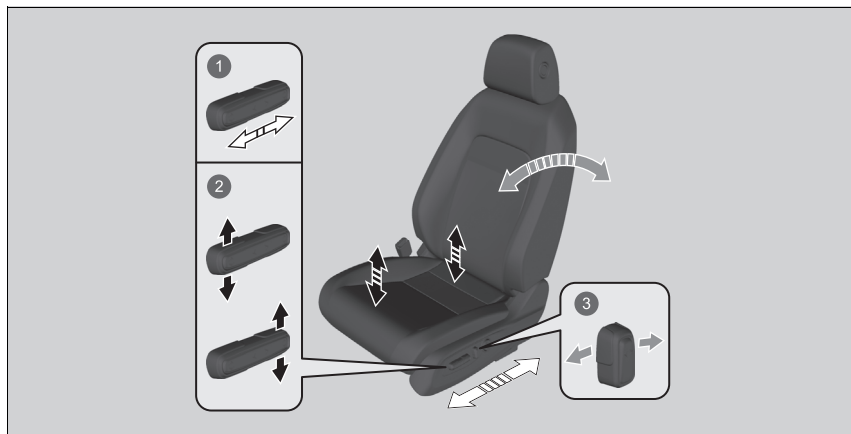

- 1 Nastavení vodorovné polohy
- 2 Výškové nastavení (pouze sedadlo řidiče)
- 3 Nastavení úhlu opěradla sedadla



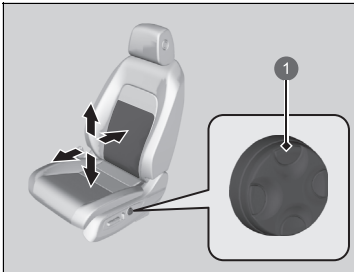

1 Seřizovací spínač bederní opěry

### ■ Seřizovací spínač bederní opěry

**Stiskněte horní část:** Posunutí bederní opěry nahoru.

**Stiskněte dolní část:** Posunutí bederní opěry dolů.

**Stiskněte přední část:** Zvýší se celá bederní opěra.

**Stiskněte zadní část:** Sníží se celá bederní opěra.

## ■ Nastavení opěradel sedadel

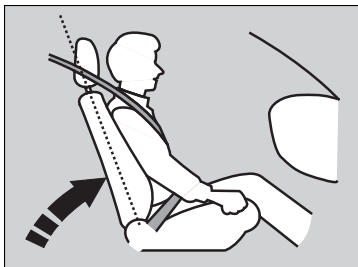

Opěradlo sedadla řidiče nastavte do pohodlné, vzpřímené polohy, mezi vaším hrudníkem a krytem airbagu na středu volantu ponechte dostatečný prostor.

Spolujezdec také musí nastavit své sedadlo do pohodlné, vzpřímené polohy.

Sklopení opěradla sedadla tak, že ramenní část pásu již nespočívá na hrudníku cestujícího, snižuje ochrannou schopnost pásu. Také zvyšuje pravděpodobnost sklouznutí pod pásem a vážného zranění při nehodě. Čím dále je opěradlo sedadla sklopeno, tím vyšší je riziko zranění.

## ► Nastavení opěradel sedadel

### ⚠ VÝSTRAHA

**Příliš velký sklon opěradla sedadla může při nehodě vést k vážnému nebo smrtelnému zranění.**

**Opěradlo sedadla nastavte do vzpřímené polohy a o sedadlo se opřete.**

Mezi vaše záda a opěradlo sedadla nekládejte žádné předměty, jako například polštář.

Mohlo by to narušit správnou funkci airbagů nebo bezpečnostního pásu.

Pokud se nemůžete dostat dostatečně daleko od volantu a zároveň dosáhnout na ovládací prvky, doporučujeme vám informovat se, zda by vám nemohl pomoci nějaký typ adaptivního vybavení.

## Zadní sedadla

### ■ Nastavení poloh sedadel

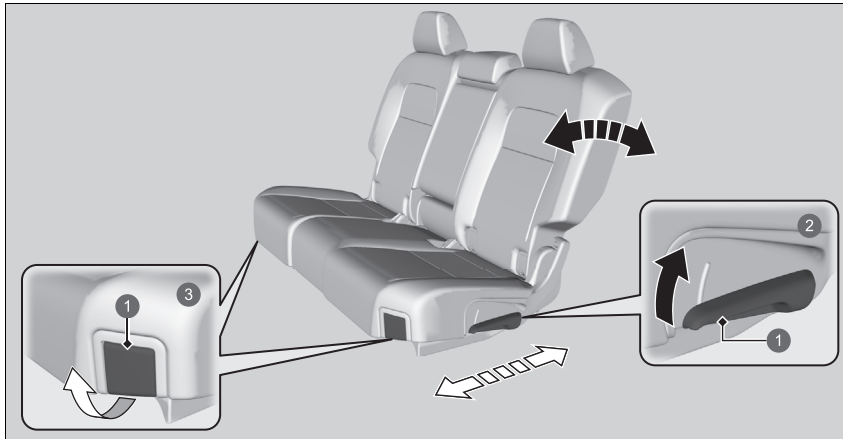

- 1 Páčka
- 2 **Nastavení úhlu opěradla sedadla**  
Povytažením páčky můžete změnit úhel.
- 3 **Nastavení vodorovné polohy**  
Povytáhněte páčku, abyste sedadlem mohli hýbat, a poté páčku uvolněte.

### ▣ Zadní sedadla

## ⚠ VÝSTRAHA

Při náhlé akceleraci či zastavení nebo v případě nehody se může nezajištěné sedadlo nebo opěradlo sedadla posunout mimo polohu nebo se bez varování sklopit.

Sedadlo nebo opěradlo sedadla, které se náhle posune nebo sklopí, může způsobit vážný či smrtelný úraz.

Před jízdou vždy zkontrolujte, zda jsou všechna sedadla a opěradla sedadel bezpečně zajištěná.

Až sedadlo správně nastavíte, zahoupejte s ním dopředu a dozadu a ujistěte se, že je v zajištěné poloze.

## ■ Sklopení zadních sedadel

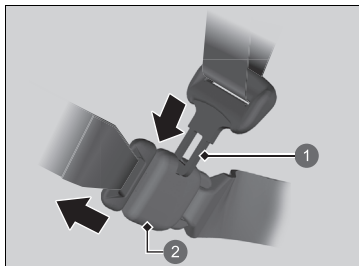

- 1 Zápodka
- 2 Zámek kotevního bodu

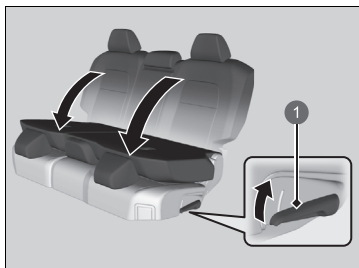

- 1 Uvolňovací páčka

1. Nejprve složte bezpečnostní pás středního sedadla. Zasuňte západku pásu do drážky na straně zámku kotevního bodu.
2. Naviňte bezpečnostní pás do držáku ve stropě.  
➤ **Bezpečnostní pás s odnímatelným ukotvením** Str. 57
3. Spusťte zadní opěrku hlavy do nejnižší polohy. Vraťte loketní opěrku do opěradla sedadla.

4. Zatáhněte za uvolňovací páčku a opěradlo sedadla sklopte dolů.

## ► Sklopení zadních sedadel

### ⚠ VÝSTRAHA

**Před jízdou se ujistěte, že opěradla sedadel jsou pevně zajištěna.**

Opěradla zadních sedadel lze sklopit za účelem převozu větších předmětů v zavazadlovém prostoru.

Před sklopením zadního sedadla odstraňte všechny předměty ze sedáku zadního sedadla a z podlahy.

Přední sedadla musí být dostatečně vpředu, aby nekolidovala se sklopenými zadními sedadly.

Při vracení opěradla sedadla do původní polohy je silně zatlačte dozadu. Také zajistěte, aby bezpečnostní pásy byly umístěny před opěradlem sedadla.

**Zajistěte, aby všechny předměty v zavazadlovém prostoru a předměty prostrčené otvorem na zadní sedadla byly řádně připevněné. Volné předměty mohou při prudkém brzdění vylétnout vpřed.**

## Upozornění na předměty na zadním sedadle

Tato funkce vás před vystoupením z vozidla upozorní na možnou přítomnost cestujících nebo předmětů na zadních sedadlech. Aktivuje se, když je vozidlo ve stavu VOZIDLO VYPNUTO, pokud byly krátce otevřeny zadní dveře před nebo po nastavení vozidla do stavu ZAPNUTO.

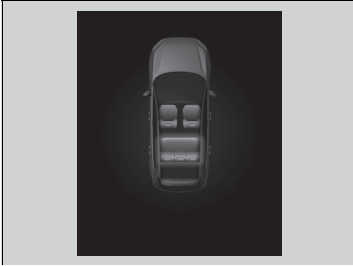

Když je režim napájení nastaven na VOZIDLO VYPNUTO, v informačním rozhraní řidiče se zobrazí připomenutí a zazní akustické upozornění.

### ⚠ Upozornění na předměty na zadním sedadle

Když je režim napájení ve stavu VOZIDLO VYPNUTO, krátce se rozsvítí připomenutí a pak se funkce deaktivuje.

Připomenutí se nezobrazí, pokud do 10 minut od manipulace se zadními dveřmi nebyl režim napájení nastaven do polohy ZAPNUTO.

Systém nerozpozná cestující na zadních sedadlech. Rozpozná však, když se zadní dveře otevřou a zavřou, což může znamenat, že se na zadních sedadlech nachází osoby nebo předměty.

Nastavení upozornění lze vypnout.

➡ **Příčinnost nastavení vozidla** Str. 370

## Sezení správným způsobem

Poté, co všichni cestující dokončí nastavení svých sedadel a opěrek hlavy a připoutají se, je velice důležité, aby i nadále seděli vzpřímeně, opření o sedadlo a s nohama na zemi, dokud vozidlo bezpečně nezaparkuje a režim napájení nebude vypnutý.

Nesprávné sezení může zvýšit pravděpodobnost zranění při nehodě. Pokud se například cestující skrčí, lehne si, otočí se bokem, usadí se dopředu, nahne se vpřed nebo do stran, zvedne jednu nebo obě nohy, výrazně se zvyšuje pravděpodobnost zranění při nehodě.

Navíc cestující, který není na místě na předním sedadle, může při nehodě být vážně nebo smrtelně zraněn nárazem do vnitřních částí vozidla nebo nárazem naplňujícího se airbagu.

### Sezení správným způsobem

#### **VÝSTRAHA**

Nesprávné sezení nebo sezení mimo správnou polohu může při nehodě vést k vážnému nebo smrtelnému zranění.

**Vždy sedte vzpřímeně, opření o sedadlo, s nohama na zemi.**

## Opěrky hlavy

Vaše vozidlo je vybaveno opěrkami hlavy na všech místech k sezení.

### Nastavení poloh předních opěrek hlavy

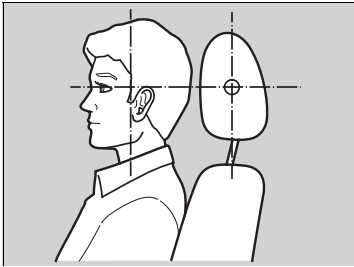

Hlavu umístěte na střed opěrky hlavy.

Opěrky hlavy jsou nejúčinnější ochranou proti riziku hyperflexe krku a jiných zranění způsobených nárazem zezadu, pokud střed hlavy cestujícího spočívá na středu opěrky hlavy. Horní okraj uší cestujícího musí být v jedné rovině se středem opěrky hlavy.

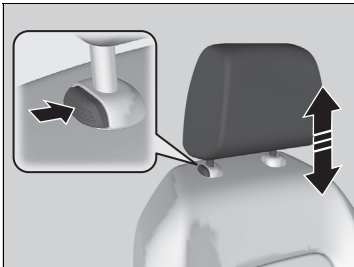

#### Chcete-li opěrku hlavy zvýšit:

Zatáhněte za ni vzhůru.

#### Chcete-li opěrku hlavy snížit:

Zatlačte na ni, současně stiskněte uvolňovací tlačítko.

### Nastavení poloh předních opěrek hlavy

## ⚠ VÝSTRAHA

Nesprávně umístění opěrek hlavy snižuje jejich účinnost a zvyšuje pravděpodobnost vážného zranění při nehodě.

Dbejte, aby opěrky hlavy byly před jízdou správně nastavené na svém místě.

Má-li systém opěrek hlavy fungovat správně:

- Na opěrky hlavy nebo nohy opěrky nezavěšujte žádné předměty.
- Mezi cestujícího a opěradlo sedadla neumístujte žádné předměty.
- Každou opěrku namontujte na její správné místo.

Opěrky hlavy předních sedadel nelze demontovat.

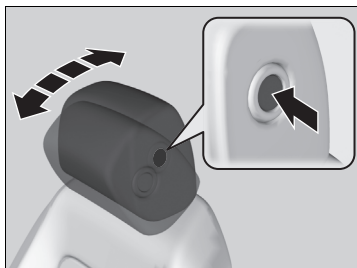

Sklon opěrky hlavy lze nastavit podle polohy hlavy řidiče a předního spolujezdce.

**Naklonení dopředu:** Zatlačte opěrku hlavy směrem dopředu.

**Vrácení do původní polohy:** Stiskněte tlačítko pro uvolnění.

### Změna poloh opěrek hlavy na zadním sedadle

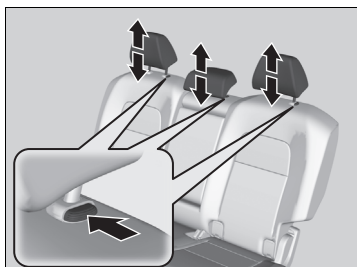

Cestující sedící na zadním sedadle si musí nastavit výšku opěrky hlavy do vhodné polohy, než se vozidlo dá do pohybu.

**Chcete-li opěrku hlavy zvýšit:**  
Zatáhněte za ni vzhůru.

**Chcete-li opěrku hlavy snížit:**  
Zatlačte na ni, současně stiskněte uvolňovací tlačítko.

### Změna poloh opěrek hlavy na zadním sedadle

Používáte-li opěrku hlavy na zadním prostředním sedadle, vytáhněte ji do nejvyšší polohy. Nepoužívejte je v nižší poloze.

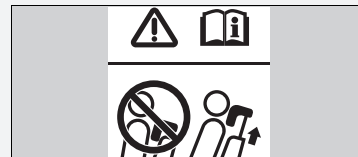



## Demontáž a montáž opěrek hlavy zadních sedadel

Opěrky hlavy lze demontovat pro účely čištění nebo opravy.

### Postup demontáže opěrky hlavy:

#### Opěrka hlavy prostředního sedadla

Opěrku co nejvíce vytáhněte. Poté stiskněte uvolňovací tlačítko a vytáhněte ji vzhůru a ven.

#### Opěrka hlavy krajního sedadla

Opěrku co nejvíce vytáhněte. Poté stiskněte současně aretační tlačítka na obou nohách a vytáhněte opěrku nahoru a ven.

### Postup montáže opěrky hlavy:

Nohy opěrky zasuňte zpět na místo, poté nastavte vhodnou výšku a současně stiskněte uvolňovací tlačítko. Zatáhnutím za opěrku vzhůru se přesvědčte, zda je zajištěná na místě.

## Demontáž a montáž opěrek hlavy zadních sedadel

### ⚠ VÝSTRAHA

Pokud opěrky hlavy nenamontujete zpět, nebo je nenamontujete zpět správně, může to při nehodě vést k vážnému zranění.

Před jízdou vždy opěrky hlavy nasadte zpět.

## Loketní opěrka

### ■ Používání loketní opěrky předních sedadel

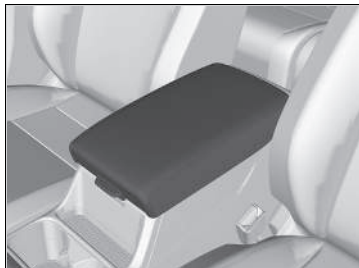

Víko konzoly lze použít jako loketní opěrku.

### ■ Používání loketní opěrky zadních sedadel



Opěrku v opěradle středového sedadla vytáhněte ven.

## Vnitřní světla

### ■ Spínače vnitřního světla

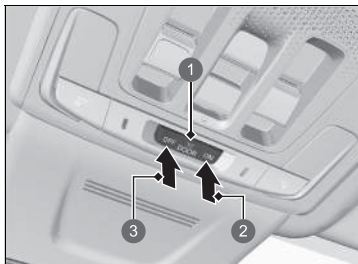

- 1 Poloha aktivovaná dveřmi
- 2 ON
- 3 OFF

#### ■ ON

Stropní světlo se rozsvítí bez ohledu na to, zda jsou dveře otevřené nebo zavřené.

#### ■ Aktivace dveřmi

Vnitřní světla se rozsvítí v následujících situacích:

- Pokud jsou některé dveře otevřené.
- Odemknete dveře řidiče.
- Když je režim napájení ve stavu VOZIDLO VYPNUTO.

#### ■ OFF

Vnitřní světla zůstanou svítit bez ohledu na to, zda jsou dveře otevřené nebo zavřené.

### ☒ Spínače vnitřního světla

V poloze aktivované dveřmi vnitřní světla zeslábnou a zhasnou přibližně 30 sekund po zavření dveří. Světla zhasnou po 30 sekundách v následujících situacích:

- Když odemknete dveře řidiče, ale neotevřete je.
- Když nastavíte režim napájení do stavu VOZIDLO VYPNUTO, ale neotevřete dveře.

Dobu stmívání vnitřních světel můžete změnit.

☒ **Prizpůsobení nastavení vozidla** Str. 370

Vnitřní světla zhasnou okamžitě v následujících situacích:

- Když zamknete dveře řidiče.
- Když zavřete dveře řidiče v režimu PŘÍSLUŠENSTVÍ.
- Když nastavíte režim napájení do polohy ZAPNUTO.

Když ponecháte některé dveře otevřené a režim napájení je v poloze VOZIDLO VYPNUTO, vnitřní osvětlení zhasne přibližně po 15 minutách.

Abyste předešli vybití 12V akumulátoru, nenechávejte osvětlení interiéru dlouho zapnuté, pokud je pohonný systém vypnutý.

## ■ Spínače čtecích světel

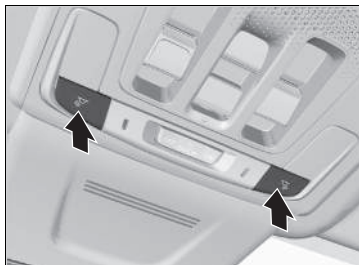

### ■ Přední sedadlo

Čtecí světla lze rozsvítit a zhasnout stisknutím tlačítek.

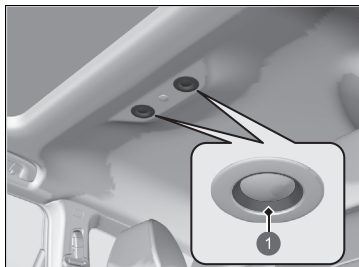

### ■ Zadní sedadlo

Čtecí světla lze rozsvítit a zhasnout dotykem.

1 Dotyk

## ►► Spínače čtecích světel

Je-li spínač předního stropního světla v poloze aktivace dveřmi a některé dveře jsou otevřené, pak čtecí světlo po stisku tlačítek nebo stisku čtecích světel nezhasne.

## Světla zavazadlového prostoru

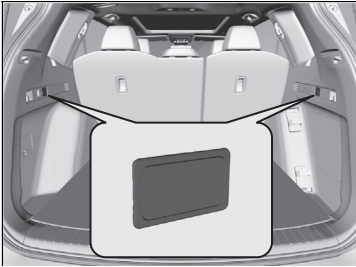

Světla v zavazadlovém prostoru se rozsvítí po otevření dveří zavazadlového prostoru.

## Odkládací prostory

### ■ Odkládací schránka

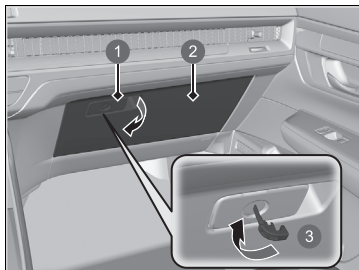

- 1 Páčka
- 2 Odkládací schránka
- 3 Zamknout

Chcete-li odkládací schránku otevřít, zatáhněte za páčku.

Odkládací schránku lze uzamknout zabudovaným klíčem.

### ►► Odkládací schránka

## ⚠ VÝSTRAHA

Otevřená odkládací schránka může při nehodě způsobit spolujezdci vážné zranění, dokonce i když je spolujezdec připoután bezpečnostním pásem.

Za jízdy vždy nechte odkládací schránku zavřenou.

## ■ Odkládací prostor konzoly



Chcete-li odkládací prostor konzoly otevřít, zatáhněte za držadlo.

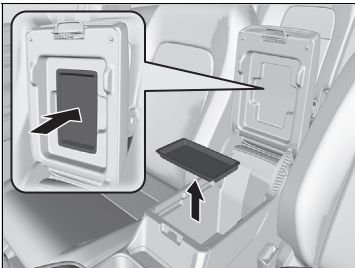

## ■ Odnímatelná přihrádka

Přihrádku lze vyjmout a umístit na spodní stranu loketní opěrky.

## ■ Držáky nápojů



### ■ Držáky nápojů na předních sedadlech

Jsou umístěny v konzole mezi předními sedadly.

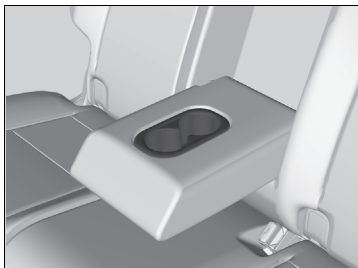

### ■ Držáky nápojů na zadních sedadlech

Chcete-li použít držáky nápojů na zadních sedadlech, sklopte loketní opěrku dolů.

## » Držáky nápojů

### POZNÁMKA

Rozlité tekutiny mohou poškodit čalounění, koberce a elektrické součásti interiéru.

Při používání držáků nápojů dbejte opatrnosti. Horké kapaliny vás mohou opařit.



Přední sedadlo



### ■ Držáky nápojů ve dveřích

Nacházejí se na kapsách v předních i zadních dveřích.

Zadní sedadlo

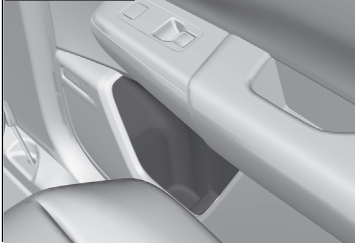

### ■ Věšáky na oděvy



Věšáky na oděvy jsou vzadu na zadním levém a pravém madle.

### ▣ Věšáky na oděvy

Věšáky na oděvy nejsou navrženy k tomu, aby unesly velké nebo těžké předměty.

## ■ Kotvicí úchyty

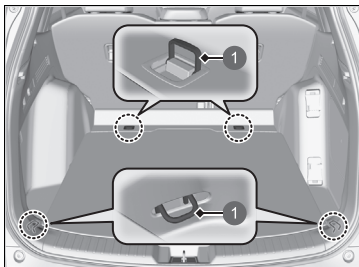

1 Ukotvení

Ke kotvicím úchytům na podlaze zavazadlového prostoru můžete upevnit síť zajišťující předměty.

## ■ Háčky na zavazadla

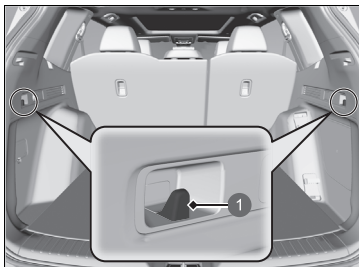

1 Háček

Háčky na zavazadla v zavazadlovém prostoru lze použít k zavěšení lehkých předmětů.

## ☒ Kotvicí úchyty

Zajistěte, aby nikdo neměl přístup k předmětům v zavazadlovém prostoru za jízdy. Volné předměty mohou při prudkém brzdění způsobit zranění.

## ☒ Háčky na zavazadla

### POZNÁMKA

Nezavěšujte na věšák velké předměty nebo předměty těžší než 3 kg. Těžké nebo velké předměty mohou háčky poškodit.

## Držák slunečních brýlí



1 Stiskněte



Chcete-li držák brýlí otevřít, stiskněte a uvolněte prohlubeň. Chcete-li jej zavřít, znovu jej přitlačte, až zacvakne.

Do tohoto držáku můžete uložit brýle a jiné malé předměty.

## Konverzační zrcátko

Držáky slunečních brýlí se dodávají se zrcátkem. Otevřete úplně držák slunečních brýlí a pak je zatlačte do první aretované polohy.

Zrcátko můžete použít pro sledování zadních sedadel.

## Držák slunečních brýlí

Držák nechejte za jízdy zavřený, s výjimkou doby přístupu k uloženým předmětům.

## ■ Prostor pro uskladnění zavazadel

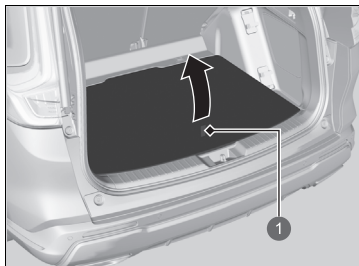

1 Popruh

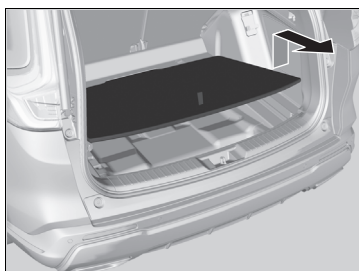

### ■ Pokládání předmětů na kryt (sklopená poloha)

Vhodné pro uložení vysokého předmětu.

1. Zatažením za popruh otevřete kryt podlahy zavazadlového prostoru.

2. Zatažením popruhu nahoru zvedněte kryt podlahy.
3. Kryt podlahy přitáhněte k sobě tak, aby se uvolnil z podpěrných tyčí.

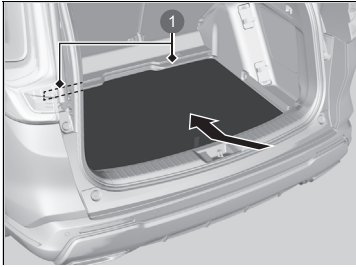

1 Podpěrná tyč

4. Zatlačte vzdálenější konec krytu podlahy dolů pod podpěrnou tyč a poté zatlačte dolů druhý konec.

## ■ Krypt zavazadlového prostoru

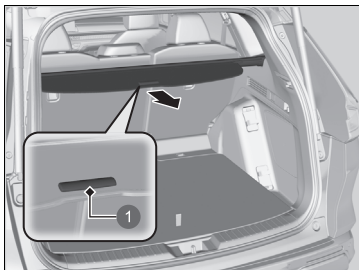

1 Rukojeť

Kryt zavazadlového prostoru může být použit k ukrytí zavazadel v zavazadlovém prostoru a jejich ochraně před přímým slunečním světlem.

### ■ Vysunutí:

Lehce zvedněte rukojeť v prostřední části krytu, aby se uvolnily konce, poté zatáhněte kryt dozadu a zajistěte upevňovací tyče do háčků na obou stranách dveří zavazadlového prostoru.

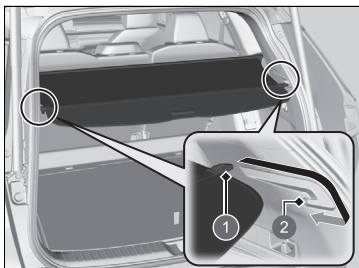

1 Upevňovací tyč

2 Háček

### ■ Zasunutí:

Vysuňte tyče z háčků a pak pomalu navíjejte zpět až do úplného zasunutí.

## ✎ Krypt zavazadlového prostoru

Zajistěte, aby nikdo neměl přístup k předmětům v zavazadlovém prostoru za jízdy. Volné předměty mohou při prudkém brzdění způsobit zranění.

Neskládejte předměty v zavazadlovém prostoru do výšky přesahující horní okraj sedadla. Mohly by zablokovat výhled a v případě prudkého zastavení by mohly proniknout do vozidla.

Aby nedošlo k poškození krytu zavazadlového prostoru:

- Nepokládejte na kryt zavazadlového prostoru žádné předměty.
- Nepokládejte na kryt zavazadlového prostoru žádná břemena.

Každá upevňovací tyč musí být při zasunutí krytu zavazadlového prostoru v příslušné zadržovací drážce. Pokud nejsou tyče v drážce, mohou způsobovat hluk při kontaktu s okolními povrchy.

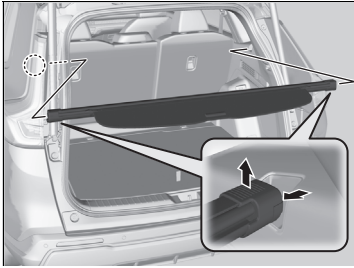

■ **Vyjmutí:**

Zatlačte na jeden z konců směrem dovnitř, pak ho zvedněte nahoru.

## Další komfortní prvky interiéru

### ■ Napájecí zásuvky příslušenství

Napájecí zásuvky příslušenství lze používat, když je režim napájení v poloze PŘÍSLUŠENSTVÍ nebo ZAPNUTO.

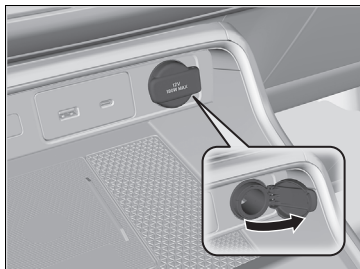

#### ■ Panel konzoly

K použití otevřete kryt.

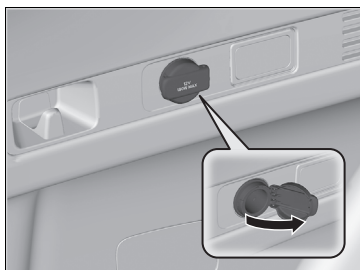

#### ■ Zavazadlový prostor

K použití otevřete kryt.

### » Napájecí zásuvky příslušenství

#### POZNÁMKA

Nezasunujte do ní vložku zapalovače cigaret automobilového typu. Napájecí zásuvka příslušenství by se mohla přehřát.

Napájecí zásuvka příslušenství je určena k napájení příslušenství na stejnosměrný proud 12 V se jmenovitým příkonem do 180 W (15 A).

Abyste předešli vybití 12V akumulátoru, napájecí zásuvku příslušenství používejte, pouze pokud je pohonný systém zapnutý.

Pokud napájecí zásuvku příslušenství nepoužíváte, zavřete její krytku, aby dovnitř nevnikly malé předměty.





## Bezdrátová nabíječka

Abyste mohli bezdrátovou nabíječku použít, musí být režim napájení v poloze PŘÍSLUŠENSTVÍ nebo ZAPNUTO.

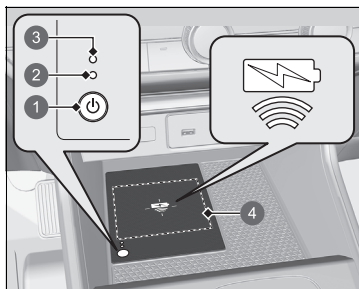
Jakákoli zařízení kompatibilní s bezdrátovým nabíjením Qi nabijete v místě označené symbolem  následovně:



- 1 Tlačítko  (napájení)
- 2 Zelená kontrolka
- 3 Žlutá kontrolka
- 4 Místo nabíjení

1. Systém můžete zapnout nebo vypnout stisknutím a podržením tlačítka  (napájení).
  - Při aktivaci systému se rozsvítí zelená kontrolka.
2. Umístěte zařízení na místo nabíjení.
  - Systém začne zařízení automaticky nabíjet a rozsvítí se žlutá kontrolka.
  - Zkontrolujte, zda je zařízení kompatibilní se systémem, a umístěte ho na správnou stranu v místě nabíjení.
3. Po dokončení nabíjení se rozsvítí zelená kontrolka.
  - Žlutá kontrolka zůstane svítit v závislosti typu zařízení.

## Bezdrátová nabíječka

### POZOR

Kovové předměty mezi nabíječkou a nabíjeným zařízením se zahřívají a mohou vás spálit.

- Před nabíjením zařízení vždy nejprve odstraňte z nabíječky vše, co tam nepatří.
- Povrch nesmí být zaprášený ani jinak znečištěný.
- Zabraňte kontaktu nabíječky a zařízení s tekutinou (vodou, nápojem apod.).
- K čištění nabíječky nepoužívejte olej, tuk, alkohol, benzín či ředidlo.
- Během nabíjení nezakrývejte systém ručníkem, oděvy či jinými předměty.
- Nepoužívejte přípravky ve spreji, neboť by rozprašovaná tekutina mohla přijít do kontaktu s povrchem nabíječky.

Pokyny pro bezpečné používání:

- Před nabíjením zařízení odstraňte z nabíječky všechny kovové předměty.
- Neotevírejte kryt nabíječky.
- Nepoužívejte nabíječku v případě poruchy. Obratťe se na svého dealera.

Pokud nabíječka ruší rádiovou komunikaci, pokuste se rušení odstranit:

- Stisknutím a podržením přepínače na nabíječce na několik sekund nabíječku vypněte.

## ■ Pokud se nabíjení nespustí

Proveďte některé z řešení uvedených v následující tabulce.

Kontrolka		Příčina	Řešení
Zelená a žlutá	Blikají současně	Mezi místem nabíjení a zařízením je překážka.	Odstraňte překážku.
		Zařízení není umístěno v místě nabíjení.	Zvedněte a přemístěte zařízení do středu místa nabíjení, který je označen symbolem  .
		Zvýší se teplota podložky bezdrátové nabíječky.	Dočasně přerušte nabíjení zařízení. Počkejte, než teplota klesne a pokuste se nabít zařízení znovu.
Žlutá	Bliká	Bezdrátová nabíječka má závadu.	Za účelem provedení opravy se obraťte na prodejce.

## ►► Bezdrátová nabíječka

Tento systém spotřebovává velké množství energie. Systém nepoužívejte po delší dobu, když je pohonný systém vypnutý. Mohl by se příliš vybit 12V akumulátor s následkem obtížného spuštění pohonného systému.

Při použití bezdrátové nabíječky se podívejte do uživatelské příručky dodané s kompatibilním zařízením, které chcete nabíjet.

Bezdrátová nabíječka podporuje až 15 W, ale rychlost nabíjení se liší podle zařízení a dalších podmínek.

### POZNÁMKA

Neumísťujte během nabíjení do místa nabíjení žádná magnetická záznamová média ani přesné přístroje. Magnetické pole může způsobit ztrátu dat na vašich kartách (např. platebních). Může mít rovněž vliv na přesné přístroje (např. hodinky).

„Qi“ a  jsou registrované obchodní známky konsorcia Wireless Power Consortium (WPC).

V následujících případech může být nabíjení zastaveno nebo nebude zahájeno:

- Zařízení je již plně nabité.
- Teplota zařízení je během nabíjení příliš vysoká.
- Jste na místě se silným elektromagnetickým zářením nebo šumem, např. TV vysílač, elektrárna nebo čerpací stanice.
- Zařízení má kryt, pouzdro nebo příslušenství, které není kompatibilní s bezdrátovým nabíjením.

Nejsou-li velikost nebo tvar nabíjecí strany zařízení vhodné pro použití v místě nabíjení, nemusí se zařízení správně nabít.

### ►► Bezdrátová nabíječka

Ne všechna zařízení jsou kompatibilní s tímto systémem.

Místo nabíjení i zařízení se během nabíjení obvykle zahřívá.

V následujících případech může být nabíjení přechodně přerušeno:

- Všechny dveře a dveře zavazadlového prostoru jsou zavřené
  - aby nedošlo k narušení správné funkce systému bezklíčového vstupu.
- Změníte polohu zařízení.

Nenabíjejte v místě nabíjení více než jedno zařízení.

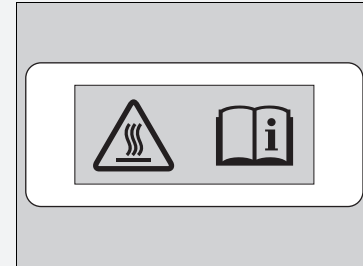

Riziko popálenin:

Jakékoli kovové předměty umístěné mezi nabíječku a zařízení se mohou zahřát.

Pokud se zařízení příliš zahřeje a aktivuje se funkce ochrany jeho baterie, může se nabíjet extrémně pomalu nebo se nebude nabíjet vůbec.

Teplota, při které se aktivuje funkce ochrany baterie, závisí na zařízení.

## ■ Vyhřívání volantu



Vyhřívání volantu lze používat, když je režim napájení v poloze ZAPNUTO.

Stiskněte tlačítko na spodní straně volantu.

Po dosažení příjemné teploty vyhřívání vypněte dalším stisknutím tlačítka.

Vyhřívání volantu se při každém zapnutí pohonného systému vypne, i když jste jej při poslední jízdě zapnuli.

## ▣ Vyhřívání volantu

Je-li pohonný systém vypnutý, nepoužívejte vyhřívání volantu nepřetržitě. Mohl by se příliš vybit 12V akumulátor s následkem obtížného spuštění pohonného systému.

## ■ Vyhřívání/ventilace předního sedadla



Vyhřívání nebo ventilaci sedadel lze použít, když je režim napájení v poloze ZAPNUTO.  
 Vyhřívání sedadel: Slouží k vyhřívání sedadel.  
 Ventilace sedadel: Slouží k ventilaci povrchu sedadel. Při použití spolu s klimatizací je ochlazení povrchu sedadel jednodušší.

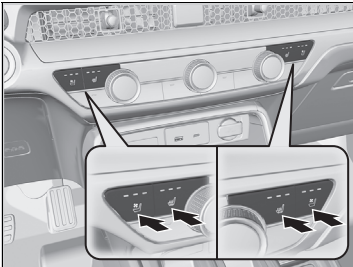

Stiskněte tlačítko vyhřívání sedadel nebo ventilace sedadel:  
 Jednou – nastavení HI (svítí tři kontrolky)  
 Dvakrát – nastavení MID (svítí dvě kontrolky)  
 Třikrát – nastavení LO (nízká intenzita – svítí jedna kontrolka)  
 Čtyřikrát – nastavení OFF (nesvítí žádná kontrolka)

Pokud zapnete režim napájení poté, co byl vypnut, předchozí nastavení zůstane zachováno.

## ►► Vyhřívání/ventilace předního sedadla

### ⚠ VÝSTRAHA

Při použití vyhřívání sedadel může dojít k popáleninám způsobeným teplem.

**Osoby se sníženou schopností vnímání teploty (například osoby s cukrovkou, poškozením nervů dolních končetin nebo paralýzou) nebo s citlivou pokožkou by neměly vyhřívání sedadel používat.**

Je-li pohonný systém vypnutý, vyhřívání sedadel nepoužívejte ani v poloze LO. Za těchto podmínek může dojít k oslabení 12V akumulátoru, což může způsobit obtížné spouštění pohonného systému.

Po určité době se nastavení intenzity vyhřívání předních sedadel automaticky sníží vždy o jednu úroveň a nakonec se vyhřívání předních sedadel zcela vypne. Tento interval závisí na teplotě ve vozidle.

## ■ Vyhřívání zadních sedadel

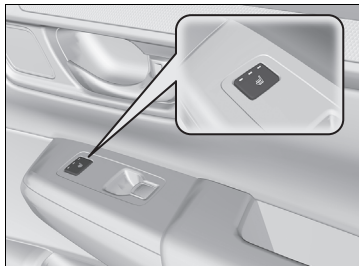

Vyhřívání sedadel lze použít, když je režim napájení v poloze ZAPNUTO.

Prostřední zadní sedadlo není vybaveno funkcí vyhřívání.

Stiskněte tlačítko vyhřívání sedadel:

Jednou – nastavení HI (svítí tři kontrolky)

Dvakrát – nastavení MID (svítí dvě kontrolky)

Třikrát – nastavení LO (nízká intenzita – svítí jedna kontrolka)

Čtyřikrát – nastavení OFF (nesvítí žádná kontrolka)

## ☒ Vyhřívání zadních sedadel

### ⚠ VÝSTRAHA

Při použití vyhřívání sedadel může dojít k popáleninám způsobeným teplem.

Osoby se sníženou schopností vnímání teploty (například osoby s cukrovkou, poškozením nervů dolních končetin nebo paralýzou) nebo s citlivou pokožkou by neměly vyhřívání sedadel používat.

Je-li pohonný systém vypnutý, vyhřívání sedadel nepoužívejte ani v poloze LO. Za těchto podmínek může dojít k oslabení 12V akumulátoru, což může způsobit obtížné spuštění pohonného systému.

Po určité době se nastavení vyhřívání zadních sedadel automaticky sníží vždy o jednu úroveň, a nakonec se vyhřívání zadních sedadel zcela vypne. Tento interval závisí na teplotě ve vozidle.





## Používání automatické klimatizace

Systém automatické klimatizace udržuje vámi zvolenou teplotu interiéru. Systém rovněž vybere vhodný poměr ohřátého nebo ochlazeného vzduchu, který co nejrychleji zvýší nebo sníží teplotu interiéru podle vaší volby.

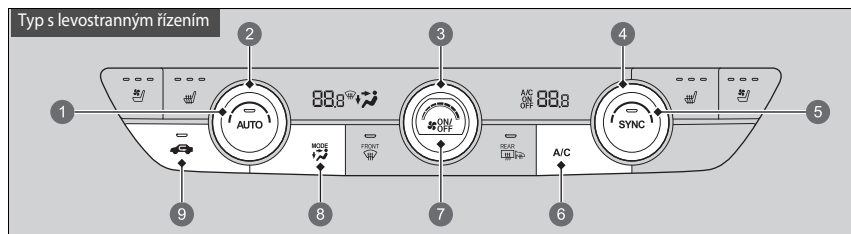
Používejte systém, když je pohonný systém zapnutý.

1. Stiskněte tlačítko **AUTO**.
2. Teplotu interiéru lze nastavit regulátorem teploty na straně řidiče nebo spolujezdce.
3. Stisknutím tlačítka  (zapnuto/vypnuto) režim zrušíte.



- 1 Tlačítko **AUTO**
- 2 Otočný ovladač regulace teploty na straně řidiče
- 3 Ovládací regulátor ventilátoru
- 4 Otočný ovladač regulace teploty na straně spolujezdce
- 5 Tlačítko **SYNC**
- 6 Tlačítko **A/C** (klimatizace)
- 7 Tlačítko **ON/OFF**
- 8 Tlačítko **MODE**
  -  Ventiláčnı otvory v palubnı desce
  -  Ventiláčnı otvory v palubnı desce a podlaze
  -  Ventiláčnı otvory v podlaze
  -  Ventiláčnı otvory vyhřívání čelnıho skla a v podlaze
- 9 Tlačítko recirkulace

### Používání automatické klimatizace

Pokud je automatická klimatizace v poloze AUTO a stisknete jakékoli tlačítko, bude prioritou přiřazena funkci stisknutého tlačítka.

Kontrolka tlačítka AUTO zhasne, avšak funkce nesouvisející se stisknutým tlačítkem budou řízeny automaticky.

Abyste nedošlo ke vhánění studeného vzduchu zvenku, ventilátor se nemusí zapnout ihned po stisknutí tlačítka **AUTO**.

Pokud je v interiéru příliš horko, lze jej ochladit rychleji částečným otevřením oken, přepnutím systému do automatického režimu a nastavením nízké teploty. Režim čerstvého vzduchu přepněte do režimu recirkulace, dokud se teplota nesníží.

Pokud teplotu nastavíte na dolní nebo horní mez, zobrazí se **Lo** nebo **Hi**.

Stisknutím tlačítka  se automatická klimatizace zapíná a vypíná. Po zapnutí se systém vrátí k poslední volbě.

Je-li aktivní režim ECON, automatická klimatizace pravděpodobně sníží výkon chlazení.

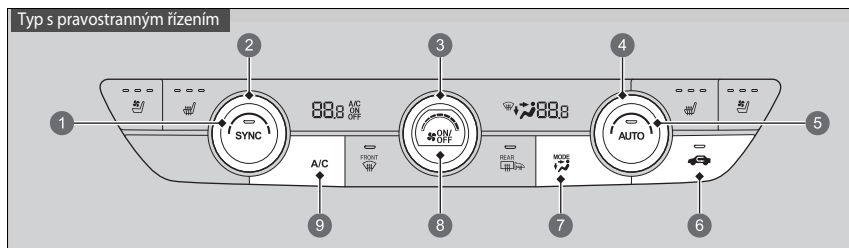

- 1 Tlačítko **SYNC**
- 2 Otočný ovladač regulace teploty na straně spolujezdce
- 3 Ovládací regulátor ventilátoru
- 4 Otočný ovladač regulace teploty na straně řidiče
- 5 Tlačítko **AUTO**
- 6 Tlačítko recirkulace
- 7 Tlačítko **MODE**
  - Ventilací otvory v palubní desce
  - Ventilací otvory v palubní desce a podlaze
  - Ventilací otvory v podlaze
  - Ventilací otvory vyhřívání čelního skla a v podlaze
- 8 Tlačítko **ON/OFF**
- 9 Tlačítko **A/C** (klimatizace)

### ■ Přepínání mezi režimy recirkulace a čerstvého vzduchu

Stiskněte tlačítko (recirkulace) a přepněte režim podle okolních podmínek.

Režim recirkulace (kontrolka svítí): Recirkuluje vzduch z interiéru vozidla prostřednictvím systému.

Režim čerstvého vzduchu (kontrolka nesvítí): Udržuje vnější ventilaci. V normálních situacích udržuje systém v režimu čerstvého vzduchu.



## Rozmrazování čelního skla a oken

Typ s levostranným řízením

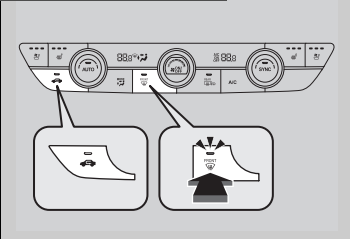

Typ s pravostranným řízením

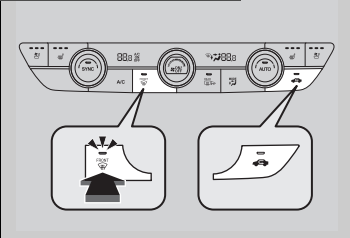

Stisknutím tlačítka **FRONT DEF** (vyhřívání čelního skla) se zapne systém klimatizace a automaticky se přepne do režimu čerstvého vzduchu.

Dalším stisknutím tlačítka **FRONT DEF** se systém vypne a vrátí se k předchozímu nastavení.

### Rozmrazování čelního skla a oken

**V zájmu vlastní bezpečnosti zajistěte, abyste před jízdou měli jasný výhled.**

Teplotu nenastavujte do blízkosti dolního nebo horního limitu.

Pokud čelní sklo přijde do styku se studeným vzduchem, vnější plocha čelního skla se může zamlžit.

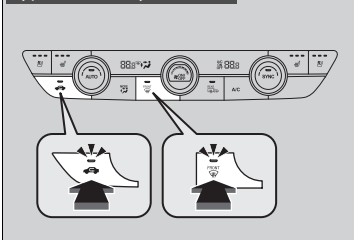

## ■ Rychlé odmrazení oken

Typ s levostranným řízením

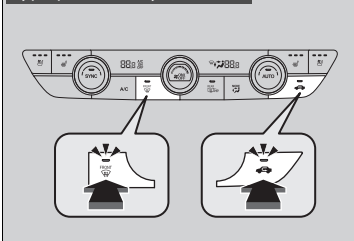

Typ s pravostranným řízením



1. Stiskněte tlačítko .
2. Stiskněte tlačítko .

## ►► Rychlé odmrazení oken

Po odmrazení oken přepněte do režimu čerstvého vzduchu. Ponecháte-li systém v režimu recirkulace, vlhkost může způsobit zamrazení oken. To zhoršuje viditelnost.

## Režim synchronizace

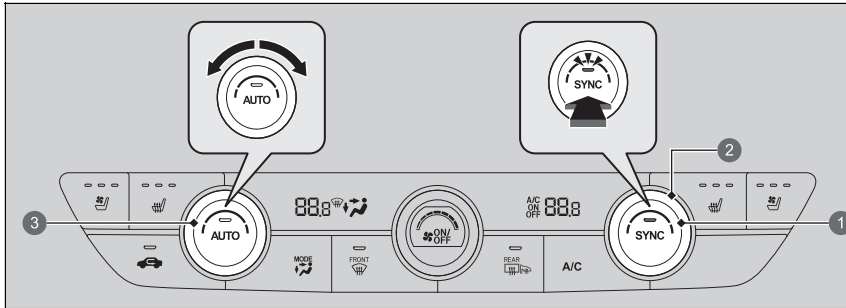

- 1 Tlačítko **SYNC**
- 2 Otočný ovladač regulace teploty na straně spolujezdce
- 3 Otočný ovladač regulace teploty na straně řidiče

V režimu synchronizace lze teplotu pro stranu řidiče a stranu spolujezdce nastavit synchronizovaně.

1. Stiskněte tlačítko **SYNC**.
  - Systém se přepne do režimu synchronizace.
2. Pomocí regulátoru teploty na straně řidiče nastavte teplotu interiéru.

Pro návrat do dvouzónového režimu stiskněte tlačítko **SYNC** nebo změňte nastavení teploty na straně spolujezdce.

### Režim synchronizace

Stisknete-li tlačítko , systém přepne do režimu synchronizace.

Pokud je systém ve dvouzónovém režimu, lze teplotu pro stranu řidiče a stranu spolujezdce nastavit samostatně.

## Snímače automatické klimatizace

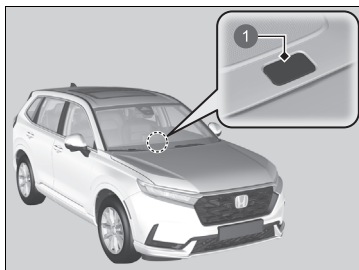

System automatické klimatizace je vybaven snímači. Nezakrývejte je ani je nepolijte žádnými tekutinami.

1 Snímač

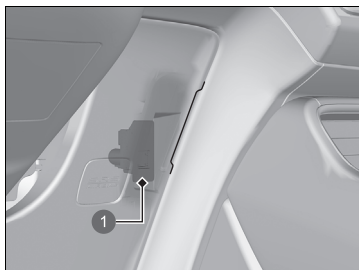

1 Snímač

# Funkce

Tato kapitola popisuje, jak lze ovládat jednotlivé technologické funkce.

<b>Audiosystém</b> .....	292
<b>Displej audiosystému</b> .....	294
<b>Chybová hlášení audiosystému</b> .....	398
<b>Obecné informace o audiosystému</b> .....	399
<b>Tísňové volání (eCall)</b> .....	409
<b>Doplnění paliva doporučeno</b> .....	414

## Informace o audiosystému

Audiosystém nabízí FM/AM rádio a službu digitálního rozhlasového vysílání (DAB). Systém také přehrává obsah z paměťových zařízení USB, zařízení iPod, iPhone, *Bluetooth*<sup>®</sup> a smartphonů.

Audiosystém lze ovládat tlačítky a ovladači na panelu, pomocí prvků dálkového ovládání na volantu nebo pomocí ikon rozhraní dotykové obrazovky.

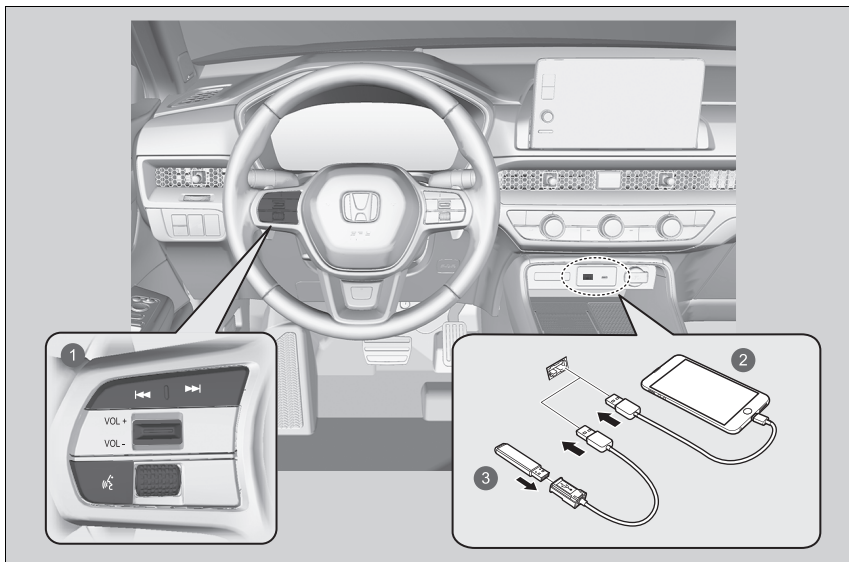

- 1 Prvky dálkového ovládání
- 2 iPod
- 3 Paměťové zařízení USB

### Informace o audiosystému

#### Ovládání s vypnutým zapalováním

Po přepnutí režimu napájení do polohy VOZIDLO VYPNUTO lze audiosystém používat po dobu až 30 minut na jeden jízdní cyklus. To, zda lze audiosystém dále používat, však závisí na stavu akumulátoru. Opakované používání této výbavy může vybit akumulátor.

## Ochrana proti krádeži audiosystému

---

Audiosystém je vyřazen z provozu, pokud je odpojen od zdroje napájení, například při odpojení nebo vybití 12V akumulátoru. Za určitých podmínek může systém zobrazit obrazovku pro zadání kódu. Pokud k tomu dojde, proveďte reaktivaci audiosystému.

### ■ Reaktivace audiosystému

1. Nastavte režim napájení do polohy ZAPNUTO.
2. Zapněte audiosystém.
3. Stiskněte a podržte tlačítko napájení audiosystému déle než dvě sekundy.
  - ▶ K reaktivaci audiosystému dojde, když řídicí jednotka audiosystému vytvoří spojení s řídicí jednotkou vozidla. V případě, že řídicí jednotka nerozpozná jednotku audiosystému, musíte navštívit dealera a nechat jednotku audiosystému zkontrolovat.

## Spuštění

Displej audiosystému se po nastavení režimu napájení do polohy PŘÍSLUŠENSTVÍ nebo ZAPNUTO automaticky zapne. Po zapnutí se zobrazí následující obrazovka o přenosu dat.

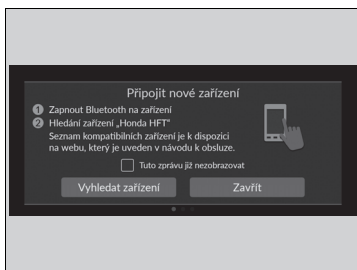
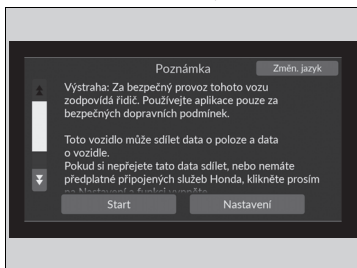

Vyberte možnost **Start**.

► Pokud chcete změnit nastavení pro přenos dat, vyberte **Nastavení** a zvolte nastavení ZAP/VYP na obrazovce **Sdílení polohy a údajů o vozidle**.

► Pokud nevyberete možnost **Start**, systém po určité době automaticky přejde na domovskou obrazovku.

► Pokud není zjištěno žádné zaregistrované zařízení, vyberte **Start** a zobrazí se obrazovka párování **Bluetooth®**.

### ■ Spárování mobilního telefonu (pokud se systémem není spárován žádný telefon)

1. Ujistěte se, že váš telefon je v režimu hledání nebo viditelnosti.

2. Na svém telefonu vyberte **Honda HFT**.

► Pokud chcete spárovat telefon z displeje audiosystému, vyberte **Vyhledat zařízení** a poté vyberte svůj telefon, až se zobrazí v seznamu.

► Pokud zaškrtnete pole **Tuto zprávu již nezobrazovat**, obrazovka se nezobrazí.

## ► Spuštění

### Sdílení polohy a údajů o vozidle

**ZAP:** Datová komunikace je povolena.

**VYP:** Datová komunikace není povolena.



## Základní ovládání

### ■ Funkce audiosystému

Audiosystém lze používat, je-li režim napájení v poloze PŘÍSLUŠENSTVÍ nebo ZAPNUTO.



- |  |   |
|--|---|
| <ul style="list-style-type: none"> <li>1  <b>Všechny aplikace</b></li> <li>2 Stavové ikony</li> <li>3 Ikony zkratk aplikací</li> <li>4 Šipka</li> <li>5 Ikona  <b>Režim zobrazení</b></li> </ul> | <ul style="list-style-type: none"> <li>6 Ikony tlačítek změny režimu</li> <li>7 Tlačítka  (hledat/přeskočit)</li> <li>8 Otočný volič <b>VOL</b> /  <b>AUDIO</b> (hlasitost/zapnutí)</li> <li>9 Tlačítko  (zpět)</li> <li>10 Tlačítko  (domů)</li> </ul> |
|--|---|

### ►► Funkce audiosystému

Tato obrazovka je zobrazena pro modely s levostranným řízením. U modelů s pravostranným řízením se tato tlačítka nacházejí symetricky na protější straně než u modelů s levostranným řízením.

#### ► Ovládání s vypnutým zapalováním

Audiosystém můžete používat 30 minut po přepnutí režimu napájení do polohy VOZIDLO VYPNUTO, poté se systém automaticky vypne.

Pokud jej chcete nadále používat, doporučujeme zapnout režim napájení do polohy PŘÍSLUŠENSTVÍ nebo ZAPNUTO.

► Ovládání s vypnutým zapalováním Str. 292

 **Všechny aplikace:** Zobrazí všechny aplikace.

**Stavové ikony:** V oblasti záhlaví zobrazí kontrolky informací o vozidle, připojené telefony atd.

**Ikony zkratek aplikací:** Zobrazí ikony zkratek aplikací.

**Šipka:** Zobrazí další strany na informační/audio obrazovce.

**Ikona  Režim zobrazení:** Mění jas informační/audio obrazovky. Jednou stiskněte

 a výběrem  nebo  proveďte nastavení.

**Ikony tlačítek změny režimu:** Zobrazí ikony pro přímou změnu režimu.

**Tlačítka  / ** (hledat/přeskočit): Stisknutím změníte stanici, skladbu nebo soubor.

**Otočný volič VOL/  AUDIO** (hlasitost/zapnutí): Zapíná a vypíná audiosystém a otáčením upravuje hlasitost.

**Tlačítko  (zpět):** Stisknutím přejdete zpět na předchozí obrazovku.

**Tlačítko  (domů):** Stisknutím přejdete na domovskou obrazovku.

## Porty USB

Na předním panelu

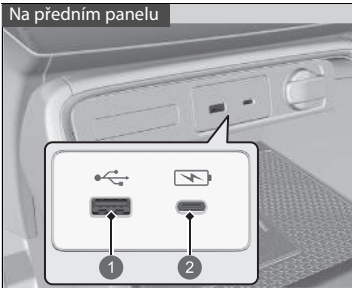

- 1 Přehrávání audiosouborů a připojování kompatibilních telefonů
- 2 Výhradně k nabíjení zařízení

### ■ Na předním panelu (🔌)

Port USB (2,5 A) na předním panelu slouží k nabíjení zařízení, přehrávání audiosouborů a připojování kompatibilních telefonů s aplikací Apple CarPlay nebo Android Auto.

- ▶ Chcete-li zabránit možným problémům, používejte pro systém Apple CarPlay certifikovaný MFi kabel Apple s konektorem Lightning a pro systém Android Auto USB kabely s certifikací USB-IF vyhovující normě USB 2.0.

### ■ Na předním panelu (⚡)

Port USB (3,0 A) na předním panelu slouží výhradně k nabíjení zařízení.

- ▶ Pokud jste k němu připojili přehrávače hudby, nebude možné přehrávat hudbu.

### ■ Na zadní straně odkládacího prostoru konzoly

Porty USB (3,0 A) jsou určené výhradně k nabíjení zařízení.

- ▶ Pokud jste k nim připojili přehrávače hudby, nebude možné přehrávat hudbu.

Na zadní straně odkládacího prostoru konzoly

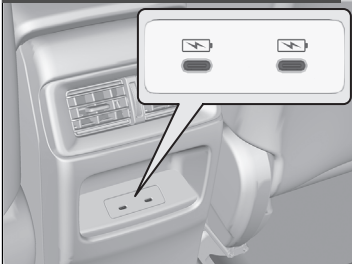

## Porty USB

- Zařízení iPod nebo paměťové zařízení USB nenechávejte ve vozidle. Přímé sluneční záření a vysoké teploty by je mohly poškodit.
- Pokud k portu USB připojíte paměťové zařízení USB, doporučujeme použít USB kabel.
- Zařízení iPod nebo paměťové zařízení USB nepřipojujte pomocí rozbočovače.
- Nepoužívejte zařízení, jako je čtečka karet nebo pevný disk, jelikož by mohlo dojít k poškození zařízení nebo vašich souborů.
- Před použitím zařízení ve vozidle doporučujeme, abyste si svá data záložovali.
- Zobrazená zpráva se mohou lišit v závislosti na modelu zařízení a verzi softwaru.

### Nabíjení přes USB

Port USB dokáže poskytnout nabíjecí proud až 2,5 A / 3,0 A. Nabíjecí proud 2,5 A / 3,0 A je k dispozici tehdy, pokud to požaduje dané zařízení. Podrobnosti o hodnotách proudu najdete v příručce k zařízení, které chcete nabít.

Za určitých okolností může zařízení připojené k portu vyvolávat šum poslouchané rozhlasové stanice.

## ■ Dálkové ovládání audiosystému

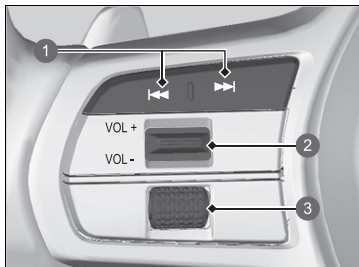

Umožňuje ovládat audiosystém za jízdy. Informace se zobrazují v informačním rozhraní řidiče.

- 1 Tlačítka / (hledat/přeskočit)
- 2 Spínač **VOL +** / **VOL -** (hlasitost)
- 3 Levý volič

### Spínač VOL /VOL (hlasitost)

**Stiskněte Up:** Zvýšení hlasitosti.

**Stiskněte Down:** Snížení hlasitosti.

## ►► Dálkové ovládání audiosystému

Některý režim se zobrazí pouze při použití vhodného zařízení nebo média.

V závislosti na zařízení *Bluetooth*<sup>®</sup>, které připojíte, nemusí být některé funkce funkční.

## Levý volič











### Otáčení nahoru nebo dolů:

Chcete-li procházet režimy audiosystému, otáčejte nahoru nebo dolů a poté stiskněte levý volič:

Zpět / Telefon / FM / DAB / AM / iPod / USB / Bluetooth / Aplikace (Apple CarPlay / Android Auto) / Přizpůsobený displej

▶ V závislosti na připojeném zařízení se zobrazené režimy mohou změnit.

### Tlačítka (hledat/přeskočit)

- Při poslechu rádia
  - Stiskněte **: Výběr následující přednastavené stanice.
  - Stiskněte **: Výběr předchozí přednastavené stanice.
  - Stiskněte a podržte **: Výběr následující stanice se silným signálem.
  - Stiskněte a podržte **: Výběr předchozí stanice se silným signálem.
- Při poslechu ze zařízení iPod, paměťového zařízení USB, přes *Bluetooth*® Audio nebo Připojení smartphonu
  - ▶ V závislosti na připojeném zařízení se postupy mohou změnit.
  - Stiskněte **: Přeskočení na následující skladbu.
  - Stiskněte **: Přechod zpět na předchozí skladbu.
- Při poslechu paměťového zařízení USB
  - Stiskněte a podržte **: Přeskočení na následující složku.
  - Stiskněte a podržte **: Přechod zpět na předchozí složku.
- Při poslechu ze zařízení iPod:
  - Stiskněte a podržte **: Přeskočení na následující skladbu.
  - Stiskněte a podržte **: Přechod zpět na předchozí skladbu.

## Elektronický návod k obsluze

Obsah návodu k obsluze můžete prohlížet na displeji audiosystému.

### Otevření návodu k obsluze

1. Vyberte  **Všechny aplikace**.
2. Vyberte **Návod k obsluze**.

### Instalace/aktualizace návodu k obsluze

Jakmile bude k dispozici instalace nebo aktualizace návodu k obsluze, bude vám automaticky zasláno upozornění.

Postup aktualizace:

1. Klepněte na upozornění.
  - Zobrazí se obrazovka verze.
2. Vyberte položky, které chcete aktualizovat.
3. Klepněte na **Aktualizovat**.

Pokud na obrazovce verze zrušíte označení položky, nebudete již pro ni dostávat upozornění.

### Elektronický návod k obsluze

Tato funkce neobsahuje všechny jazyky dostupné pro displej audiosystému.

Změna jazyka displeje audiosystému změní také jazyk návodu k obsluze. Pokud návod k obsluze není dostupný nebo není nainstalován v daném jazyce, bude výchozím jazykem návodu k obsluze angličtina.

### Instalace/aktualizace návodu k obsluze

V závislosti na verzi návodu k obsluze se zobrazený obsah může lišit.

Pokud návod k obsluze dosud nebyl nainstalován, můžete jej nainstalovat přes Wi-Fi.

➔ **Připojte vozidlo k Wi-Fi hotspotu** Str. 341

Pro jazyky kromě angličtiny, němčiny, francouzštiny, italštiny a španělštiny

Pokud nainstalujete návod k obsluze v novém jazyce, dříve nainstalovaný návod k obsluze bude odstraněn.

## Používání hlasového ovládání\*<sup>1</sup>

Vozidlo obsahuje systém hlasového ovládání, který umožňuje bezdotykovou obsluhu.

Systém hlasového ovládání používá tlačítko  (mluvit) na volantu a mikrofon v blízkosti čtecího světla na stropě.



### Rozpoznávání hlasu

Pro dosažení optimálního rozpoznávání hlasu při použití systému hlasového ovládání:

- Zajistěte, aby pro používaný hlasový příkaz byla zobrazena správná obrazovka. Systém rozpoznává pouze některé příkazy.  
Dostupné hlasové příkazy  
 **Obrazovka hlasového portálu** Str. 302
- Zavřete okna.
- Nastavte ventilační otvory v palubní desce i postranní ventilační otvory tak, aby vzduch nefoukal na stropní mikrofon.
- Vyslovujte zřetelně jasným a přirozeným hlasem, bez pauz mezi slovy.
- Je-li to možné, omezte veškeré šумы na pozadí. Mluví-li více než jedna osoba současně, může systém chybně interpretovat váš příkaz.

\* 1: Systém hlasového ovládání rozpoznává angličtinu, němčinu, francouzštinu, španělštinu a italštinu.

### Používání hlasového ovládání\*<sup>1</sup>

Po stisknutí tlačítka  se nápomocná výzva zeptá, co byste chtěli dělat. Dalším stisknutím a uvolněním tlačítka  tuto výzvu obejdete a zadejte příkaz.

## ■ Obrazovka hlasového portálu

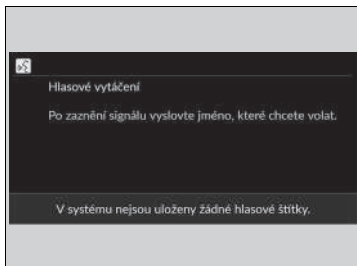

Po stisknutí tlačítka  (mluvit) se na obrazovce zobrazí dostupné hlasové příkazy. Pro úplný seznam příkladů vyslovte po zaznění zvukového signálu příkaz „Help“.

V závislosti na vybraném režimu se příkazy na obrazovce hlasového portálu liší. Rozpoznané příkazy jsou stejné bez ohledu na to, která obrazovka je vybrána.

Normální režim: Zobrazuje se seznam příkladů příkazů pro rychlejší dokončení požadované funkce.

Asistenční režim: Zobrazuje se seznam základních příkazů ve formě průvodce nabídkou hlasových příkazů.

Režim můžete změnit na obrazovce **Obecná nastavení**.

➤ **Hlasové ovládání** Str. 369

Systém rozpoznává pouze příkazy na následujících stranách, na určitých obrazovkách. Volná forma hlasových příkazů není rozpoznávána.

## ■ General Commands (Obecné příkazy)

Pokud je zobrazena obrazovka hlasového portálu, změní se při použití globálních příkazů na horní obrazovku každé funkce.

- *Music Search*
- *AM*
- *FM*
- *Navigation*
- *Phone*

## ■ Phone Commands (Telefonní příkazy)

Když systém rozpozná telefonní příkaz, obrazovka se změní na vyhrazenou obrazovku rozpoznávání hlasových příkazů pro telefon. Tyto příkazy lze použít, pouze když je telefon připojen.

## ■ Phone Commands (Telefonní příkazy)

- *Call <name>*
- *Call <number>*

Systém rozpozná pouze jména kontaktů uložených v telefonním seznamu vašeho telefonu. Když je v poli křestního jména zadáno celé jméno, systém rozpozná křestní jméno a přijme jako jedno jméno kontaktu.

Telefonní příkazy nejsou k dispozici při použití funkce Apple CarPlay.

## ■ Audio Commands (Zvukové příkazy)

Když systém rozpozná zvukový příkaz, obrazovka se změní na vyhrazenou obrazovku rozpoznávání hlasových příkazů pro zvuk.

## ■ FM Commands (Příkazy pro rádio FM)

- *Tune to <FM frequency>*

## ■ AM Commands (Příkazy pro rádio AM)

- *Tune to <AM frequency>*



**■ iPod Commands (Příkazy pro iPod)**

- *List Album <name>*
- *List Artist <name>*
- *List Genre <name>*
- *List Playlist <name>*
- *Play <artist> <album>*
- *Play*
- *Play Album <name>*
- *Play Artist <name>*
- *Play Genre <name>*
- *Play Music <text:media\_combo>*
- *Play Playlist <name>*
- *Play Song <name>*

**■ USB Commands (Příkazy pro USB)**

- *List Album <name>*
- *List Artist <name>*
- *List Playlist <name>*
- *Play <artist> <album>*
- *Play*
- *Play Album <name>*
- *Play Artist <name>*
- *Play Music <text:media\_combo>*
- *Play Playlist <name>*
- *Play Song <name>*

**■ Navigation Commands (Navigační příkazy)**

Obrazovka se přepne na do režimu navigace.

📖 **Viz příručka navigačního systému**

**■ Standard Commands (Standardní příkazy)**

- *Voice Help*
- *Cancel*
- *Back*

Nápověda pro hlas slouží jako nápověda pro aktuální obrazovku.

**■ List Commands (Příkazy seznamu)**

- *Previous*
- *Next*
- *Yes*
- *No*

## Informační/audio obrazovka

Zobrazí stav audiosystému a hodiny. Z této obrazovky můžete přejít na různé možnosti nastavení.

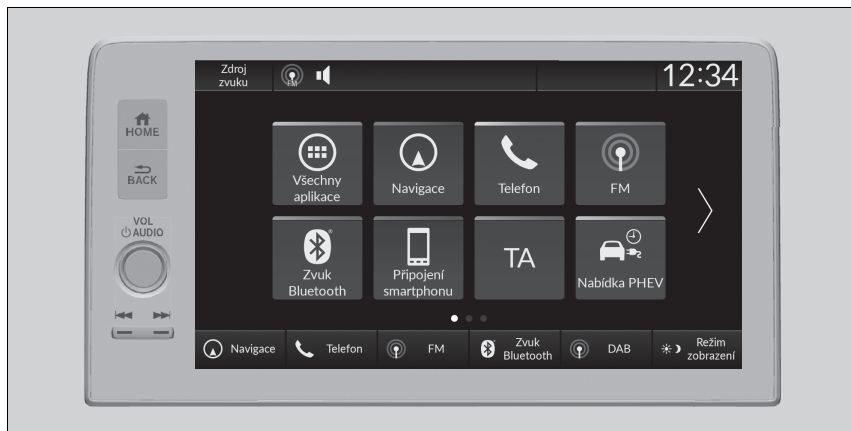

### Informační/audio obrazovka

#### Ovládání dotykové obrazovky

- Některé funkce pro přehrávání audio lze ovládat jednoduchými gesty, dotykem, přejetím a listováním.
- Některé položky mohou být během jízdy šedé, aby se omezilo riziko nepozornosti při jízdě.
- Můžete s nimi pracovat jen tehdy, když je vozidlo v klidu, nebo pomocí hlasových příkazů.
- Při použití rukavic může dotykový displej reagovat v omezené míře nebo vůbec.

Nastavení citlivosti dotykové obrazovky můžete změnit.

➤ **Vlastní nastavení funkcí** Str. 362

## ■ Funkce zkratk aplikací

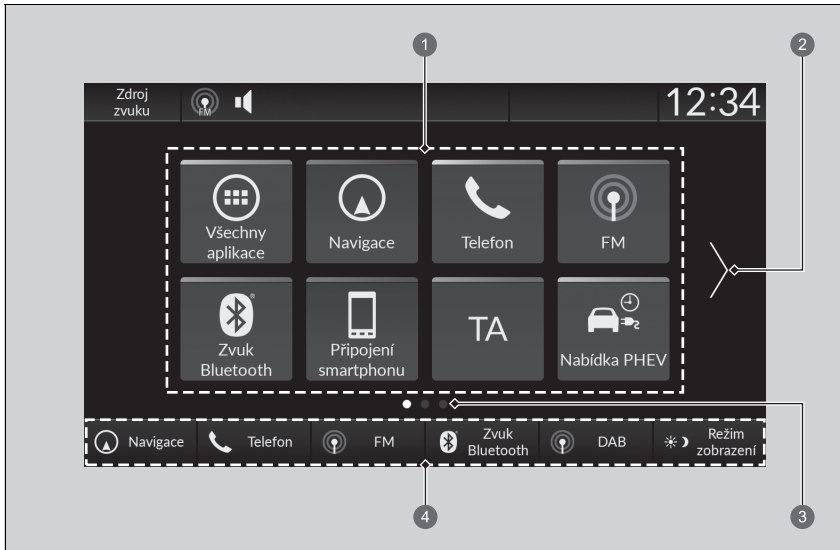

- 1 Ikony zkratk aplikací
- 2 Šipka
- 3 Indikátor stránky
- 4 Tlačítka změny režimu

## ■ Přechod na další obrazovku

Výběrem nebo nebo přejetím obrazovky prstem doleva nebo doprava dojde k přechodu na další obrazovku.

## ►► Funkce zkratk aplikací

Domovskou obrazovku lze přidat až na 6 stran.

Pokud stisknete tlačítko , vrátíte se z kterékoli stránky zpět na první stránku domovské obrazovky.

## ■ Přidávání ikon aplikací na domovskou obrazovku

Na domovskou obrazovku lze přidávat ikony aplikací.

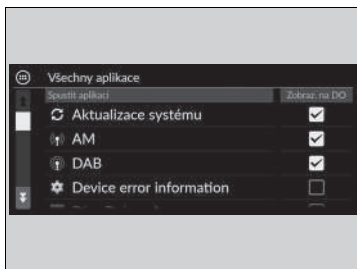

1. Stiskněte tlačítko .
2. Vyberte  **Všechny aplikace**.
3. Zaškrtněte políčka u požadovaných aplikací.

## ►► Přidávání ikon aplikací na domovskou obrazovku

Předinstalované aplikace se nemusejí spouštět normálně. V tom případě je nutné restartovat systém. Nastavte režim napájení na VOZIDLO VYPNUTO a poté znovu vyberte režim ZAPNUTO. Poté aplikaci spusťte znovu. Pokud aplikace stále nelze spustit, bude nutné resetovat systém.

➤ **Přepnutí všech nastavení na výchozí hodnoty**  
Str. 379

Pokud provádíte postup **Obnovit tovární nastavení**, může dojít k vynulování všech nastavení na výchozí nastavení z výroby.

➤ **Přepnutí všech nastavení na výchozí hodnoty**  
Str. 379

Pokud aplikace nelze normálně spustit ani po použití možnosti **Obnovit tovární nastavení**, obraťte se na dealera.

## ■ Přesunutí ikon na domovskou obrazovku

Můžete změnit umístění na domovské obrazovce.



1. Stiskněte tlačítko .
2. Vyberte a podržte ikonu.
  - ▶ Obrazovka se přepne na do režimu přizpůsobení.
3. Přetáhněte a pusťte ikonu tam, kde ji chcete mít.
4. Vyberte možnost **Hotovo**.
  - ▶ Obrazovka se vrátí na domovskou obrazovku.

## ▶▶ Přesunutí ikon na domovskou obrazovku

Výběrem možnosti **Tipy** zobrazíte tipy. Chcete-li je skrýt, vyberte ji znovu.

## ■ Odebírání ikon z domovské obrazovky

Na domovské obrazovce můžete odstraňovat ikony.

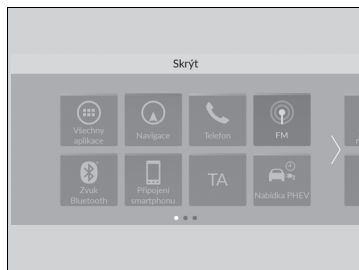

1. Stiskněte tlačítko .
2. Vyberte a podržte ikonu.
  - Obrazovka se přepne na do režimu přizpůsobení.
3. Přetáhněte ikonu, kterou chcete odstranit, do oblasti záhlaví.
  - Ikona zmizí z domovské obrazovky.
4. Vyberte možnost **Hotovo**.
  - Obrazovka se vrátí na domovskou obrazovku.

## ►► Odebírání ikon z domovské obrazovky

Aplikace nebudou odstraněny odstraněním ikony na domovské obrazovce.

Výběrem možnosti **Tipy** zobrazíte tipy. Chcete-li je skrýt, vyberte ji znovu.

## ■ Přidávání ikon zkratk na domovskou obrazovku

V dolní části domovské obrazovky můžete umístit až šest ikon.

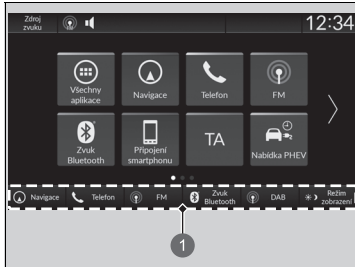

1 Tlačítka změny režimu

1. Stiskněte tlačítko .
2. Vyberte a podržte ikonu.
  - ▶ Obrazovka se přepne na do režimu přizpůsobení.
3. Přetáhněte ikonu, kterou chcete přidat, do dolní části domovské obrazovky.
  - ▶ Ikona bude uložena v poli tlačítek změny režimu.
4. Vyberte možnost **Hotovo**.
  - ▶ Obrazovka se vrátí na domovskou obrazovku.

## ▶▶ Přidávání ikon zkratk na domovskou obrazovku

Výběrem možnosti **Tipy** zobrazíte tipy. Chcete-li je skrýt, vyberte ji znovu.

## ■ Stavová oblast

Zobrazuje kontrolky informací o vozidle, připojené telefony atd. v záhlaví. Podrobné informace můžete potvrdit výběrem těchto ikon.

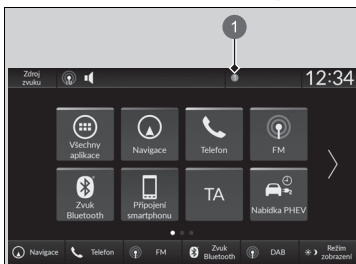

1. Vyberte ikonu stavu systému.  
► Zobrazí se stavová oblast.
2. Vyberte položku pro zobrazení podrobností.
3. Stisknutím tlačítka **BACK** nebo výběrem stavové ikony systému tuto oblast zavřete.

1 Ikona stavu systému

## ■ Výběr zdroje zvuku

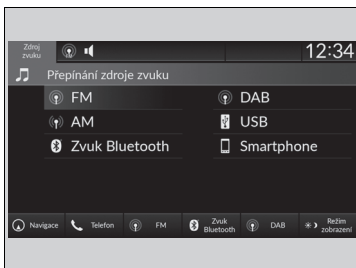

V záhlaví vyberte **Zdroj zvuku** a poté výběrem ikony na seznamu přepněte zdroj zvuku.



## ■ Omezení pro manuální ovládání

Určité manuální funkce jsou neaktivní nebo je nelze používat, pokud je vozidlo v pohybu. Možnost, která je zobrazena šedě, bude možné použít až po zastavení vozidla.

## Nastavení hodin

### Nastavení hodin

Čas můžete nastavit ručně a použít hodiny jako tapetu informační/audio obrazovky.

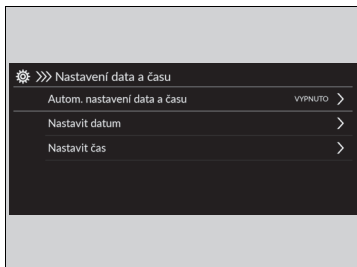

1. Stiskněte tlačítko .
2. Vyberte **Obecná nastavení**.
3. Vyberte možnost **Systém**.
4. Vyberte **Datum a čas**.
5. Vyberte **Nastavení data a času**.
6. Vyberte **Automatické nastavení data a času** a poté **VYPNUTO**.

Postup nastavení data:

7. Vyberte **Nastavit datum**.
8. Vybrat .
9. Výběrem **Uložit** nastavíte datum.

Postup nastavení času:

7. Vyberte **Nastavit čas**.
8. Vybrat .
9. Čas nastavíte výběrem **Uložit**.

### Nastavení hodin

Hodiny jsou aktualizovány automaticky prostřednictvím audiosystému.

Hodiny můžete také nastavit tak, že klepnete na hodiny zobrazené v záhlaví informační/audio obrazovky, **Hodiny** na domovské obrazovce nebo položku .

#### Všechny aplikace.

1. Klepněte na hodiny na obrazovce.  
Zobrazí se obrazovka ciferníků hodin.
2. Vyberte možnost **Nastavení**.
3. Vyberte **Datum a čas**.
4. Vyberte **Nastavení data a času**.
5. Vyberte **Automatické nastavení data a času** a poté **VYPNUTO**.
6. Vyberte **Nastavit datum** nebo **Nastavit čas**.
7. Nastavte datum, hodiny a minuty výběrem .
8. Čas nastavíte výběrem **Uložit**.



Zobrazení hodin můžete upravit.

 **Systém** Str. 363

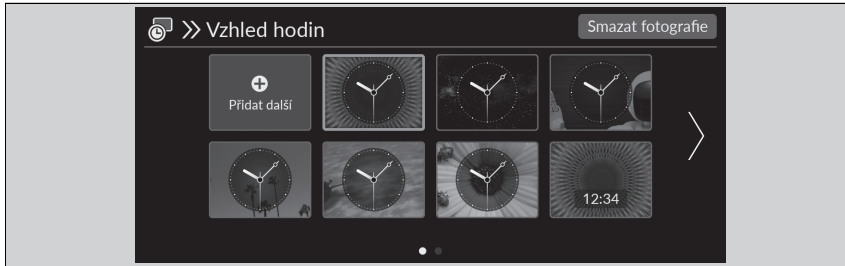
## Nastavení tapety hodin





### ■ Import tapety hodin

1. Připojte paměťové zařízení USB k portu USB.  
 ▶ **Porty USB** Str. 297
2. Stiskněte tlačítko .
3. Vyberte možnost **Hodiny**.  
 ▶ Pokud se **Hodiny** na domovské obrazovce nezobrazují, vyberte  **Všechny aplikace**.
4. Vyberte možnost **Nastavení**.
5. Vyberte možnost **Vzhled hodin**.
6. Vyberte možnost **Přidat další**.  
 ▶ V seznamu se zobrazí náhledy obrázků uložených na paměťovém zařízení USB.
7. Vyberte požadovaný obrázek, který chcete importovat.  
 ▶ Můžete vybrat více obrázků najednou.
8. Vyberte **OK**.  
 ▶ Zobrazí se vybrané obrázky.
9. Vyberte možnost **Přenést**.  
 ▶ Displej se vrátí na obrazovku nastavení tapety hodin.



### ▣ Nastavení tapety hodin

- Při importu souborů tapet obrázků musí být v kořenovém adresáři paměťového zařízení USB. Obrázky nelze importovat ze složek.
- Název souboru musí mít méně než 64 bajtů.
- Formát souboru obrázku, který lze importovat, je BMP (bmp) nebo JPEG (jpg).
- Limit velikosti jednotlivých souborů je méně než 10 MB.
- Pokud nejsou v paměťovém zařízení USB žádné obrázky, zobrazí se hlášení.
- Importovat lze maximálně 11 obrázků.
- Maximální rozměr obrázku je 4 096 × 2 304 pixelů. Je-li rozměr obrázku menší než 1 280 × 720 pixelů, bude obrázek zobrazen na středu obrazovky s černým pozadím okolo obrázku.

### ■ Výběr tapety hodin

1. Stiskněte tlačítko .
2. Vyberte možnost **Hodiny**.
  - Pokud se **Hodiny** na domovské obrazovce nezobrazují, vyberte  **Všechny aplikace**.
3. Vyberte možnost **Nastavení**.
4. Vyberte možnost **Vzhled hodin**.
5. Vyberte požadovaný obrázek, který chcete nastavit.
  - Na obrazovce se zobrazí náhled.
6. Vyberte možnost **Uložit**.
  - Na obrazovce se zobrazí nastavená tapeta hodin.

### ■ Odstranění tapety hodin

1. Stiskněte tlačítko .
2. Vyberte možnost **Hodiny**.
  - Pokud se **Hodiny** na domovské obrazovce nezobrazují, vyberte  **Všechny aplikace**.
3. Vyberte možnost **Nastavení**.
4. Vyberte možnost **Vzhled hodin**.
5. Vyberte možnost **Smazat fotografie**.
6. Vyberte požadovaný obrázek, který chcete odstranit.
  - Můžete vybrat více obrázků najednou.
7. Vyberte **OK**.
  - Zobrazí se vybrané obrázky.
8. Vyberte možnost **Odstranit**.
  - Displej se vrátí na obrazovku nastavení tapety hodin.

## Nastavení zvuku

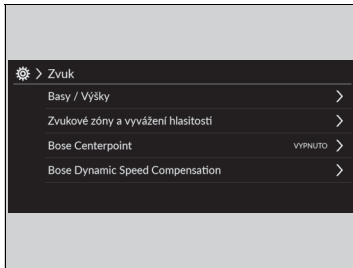

1. Stiskněte tlačítko .
2. Vyberte ikonu zdroje zvuku.
3. Vyberte **Zvuk**.

Vyberte položku z následujících možností:

- **Basy / Výšky:** výšky, středy, basy
- **Zvukové zóny a vyvážení hlasitosti:** Pouze řidič, Pouze vpředu, Pouze vzadu, Celé vozidlo, Vyvážení hlasitosti vlevo a vpravo / vpředu a vzadu
- **Bose Centerpoint:** Zapíná a vypíná funkci Bose Centerpoint.
- **Bose Dynamic Speed Compensation:** Nastavuje úroveň zvýšení hlasitosti.

### Nastavení zvuku

Funkce **Bose Dynamic Speed Compensation** upravuje hlasitost na základě rychlosti vozidla. Čím rychleji jedete, tím se hlasitost zvyšuje. Při zpomalování se hlasitost snižuje.

Zvuk můžete upravit také následujícím postupem.

1. Stiskněte tlačítko .
2. Vyberte **Obecná nastavení**.
3. Vyberte **Zvuk**.

#### **Zvukové zóny a vyvážení hlasitosti**

Výběrem jednoho z níže uvedených nastavení reproduktorů můžete změnit místo, odkud vychází zvuk:

- **Celé vozidlo:** Zvuk přehrávají všechny reproduktory.
- **Pouze řidič:** Zvuk přehrává pouze reproduktor vedle sedadla řidiče.
- **Pouze vpředu:** Zvuk přehrávají pouze reproduktory vpředu.
- **Pouze vzadu:** Zvuk přehrávají pouze reproduktory vzadu.

Chcete-li resetovat nastavení pro položky **Basy / Výšky**, **Zvukové zóny a vyvážení hlasitosti** a **Bose Dynamic Speed Compensation**, vyberte na každé obrazovce možnost **Vých. nastavení**.





## Nastavení displeje

Jas obrazovky lze nastavit.

### Ruční přepnutí režimu displeje



Vyberte **Režim zobrazení**.

- Na několik sekund se zobrazí panel pro úpravu jasu.
- Stisknutím  či  upravte jas.
- Výběrem možnosti **Displ. vyp.** vypnete obrazovku. Chcete-li obrazovku zapnout, stiskněte tlačítko  nebo .

### Nastavení displeje

Jas obrazovky lze nastavit potáhnutím prstem na panelu pro úpravu jasu nebo klepnutím na tento panel.

Jas obrazovky můžete také změnit následujícím postupem.

1. Stiskněte tlačítko .
2. Vyberte **Obecná nastavení**.
3. Vyberte možnost **Displej**.
4. Vyberte nastavení, které chcete.

Chcete-li nastavení resetovat, vyberte možnost **Vých.nas.**





## Aktualizace systému

Firmware audiosystému lze aktualizovat přes připojení Wi-Fi nebo pomocí zařízení USB.

Firmware audiosystému lze aktualizovat také pomocí řídicí jednotky telematiky (TCU) prostřednictvím předplacené služby.

### Postup aktualizace

Když je k dispozici aktualizace audiosystému, zobrazí se ve stavové oblasti upozornění. Systém aktualizujete pomocí následujícího postupu.

1. Stiskněte tlačítko .
2. Vyberte možnost **Aktualizace systému**.
  - ▶ Pokud se na domovské obrazovce nezobrazí **Aktualizace systému**, vyberte  **Všechny aplikace**.
  - ▶ Systém provede kontrolu aktualizací.
  - ▶ Pokud se na domovské obrazovce zobrazila ikona aktualizace, vyberte stavovou ikonu.
    - ▶ **Stavová oblast** Str. 310
3. Vyberte **Stáhnout**.
  - ▶ Pokud je nutný souhlas uživatele se stažením, zobrazí se na obrazovce upozornění.
4. Vyberte možnost **Instalovat nyní** nebo **Instal. při vyp. vozidle**.
  - ▶ Na obrazovce se objeví oznámení, pokud je aktualizace připravena.

### Postup aktualizace

Systém můžete aktualizovat přes Wi-Fi, ale nemůžete použít přihlašovací portál vyžadující přihlášení nebo souhlas s podmínkami použití v prohlížeči.

Stahování bude zrušeno v těchto případech:

- Připojení Wi-Fi je přerušeno.
- Vypnete pohonný systém, když má 12V akumulátor nízkou úroveň nabití.

Stahování se obnoví při příštím navázání připojení Wi-Fi.

Z důvodu ochrany 12V akumulátoru nelze možnost **Instal. při vyp. vozidle** vybrat při nízké úrovni nabití akumulátoru. Pokud chcete aktualizovaná data instalovat, dobijte akumulátor nebo vyberte možnost **Instalovat nyní**.

## Nastavení aktualizace systému

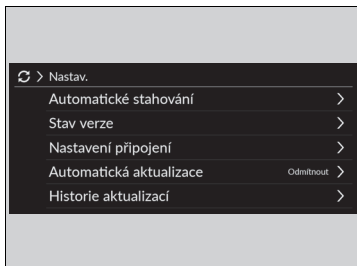



Upravovat lze následující nastavení.

- **Automatické stahování**
- **Stav verze**
- **Nastavení připojení**
- **Automatická aktualizace**
- **Historie aktualizací**



### Nastavení automatického stahování

Chcete-li změnit nastavení automatického stahování, použijte následující postup.

1. Stiskněte tlačítko .
2. Vyberte možnost **Aktualizace systému**.
  - Pokud se na domovské obrazovce nezobrazí **Aktualizace systému**, vyberte  **Všechny aplikace**.
3. Vyberte možnost **Nastavení**.
4. Vyberte **Automatické stahování**.
5. Vyberte přístupový bod a poté vyberte **Zapnout**.
  - Nechcete-li povolit automatické aktualizace systému, vyberte **Vypnout**.

### Zobrazení verze a stavu aktualizace



Chcete-li ověřit verzi a stav aktualizace, použijte následující postup.

1. Stiskněte tlačítko .
2. Vyberte možnost **Aktualizace systému**.
  - Pokud se na domovské obrazovce nezobrazí **Aktualizace systému**, vyberte  **Všechny aplikace**.
3. Vyberte možnost **Nastavení**.
4. Vyberte možnost **Stav verze**.





## ■ Nastavení připojení

Pro připojení k internetu přes Wi-Fi použijte následující postup.

1. Stiskněte tlačítko .
2. Vyberte možnost **Aktualizace systému**.
  - ▶ Pokud se na domovské obrazovce nezobrazí **Aktualizace systému**, vyberte  **Všechny aplikace**.
3. Vyberte možnost **Nastavení**.
4. Vyberte možnost **Nastavení připojení**.
5. Vyberte **OK**.
6. Vyberte ze seznamu sítí přístupový bod.
  - ▶ Chcete-li se připojit k hotspotu, který není automaticky detekován, vyberte **Možnosti** a poté možnost **Přidat síť**.
7. Zadejte heslo.
  - ▶ Zaškrtnutím možnosti **Použít tuto síť k automatickému stahování aktualizací systému** můžete nastavit, aby se síť používala pro aktualizace systému.
8. Vyberte možnost **Připojit**.



## ■ Nastavení automatických aktualizací

Chcete-li změnit nastavení automatických aktualizací, použijte následující postup.

1. Stiskněte tlačítko .
2. Vyberte možnost **Aktualizace systému**.
  - ▶ Pokud se na domovské obrazovce nezobrazí **Aktualizace systému**, vyberte  **Všechny aplikace**.
3. Vyberte možnost **Nastavení**.
4. Vyberte **Automatická aktualizace**.
5. Vyberte **Přijmout**.
  - ▶ Nechcete-li povolit automatické aktualizace systému, vyberte **Odmítnout**.



## ■ Prohlížení historie aktualizací

Chcete-li zkontrolovat historii aktualizací, použijte následující postup.



1. Stiskněte tlačítko .
2. Vyberte možnost **Aktualizace systému**.
  - Pokud se na domovské obrazovce nezobrazí **Aktualizace systému**, vyberte .
  - Všechny aplikace.**
3. Vyberte možnost **Nastavení**.
4. Vyberte **Historie aktualizací**.

## ■ Postup bezdrátové aktualizace

### ■ Nastavení režimu bezdrátového připojení



1. Stiskněte tlačítko .
2. Vyberte možnost **Aktualizace systému**.
  - Pokud se na domovské obrazovce nezobrazí **Aktualizace systému**, vyberte .
  - Všechny aplikace.**
3. Vyberte možnost **Nastavení**.
4. Vyberte možnost **Nastavení připojení**.
5. Vyberte **OK**.
6. Vyberte ze seznamu sítí přístupový bod.
  - Chcete-li se připojit k hotspotu, který není automaticky detekován, vyberte **Možnosti** a poté možnost **Přidat síť**.
7. Zadejte heslo.
  - Zaškrtnutím možnosti **Použít tuto síť k automatickému stahování aktualizací systému** můžete nastavit, aby se síť používala pro aktualizace systému.
8. Vyberte možnost **Připojit**.

## ■ Postup aktualizace

1. Stiskněte tlačítko .
2. Vyberte možnost **Aktualizace systému**.
  - ▶ Pokud se na domovské obrazovce nezobrazí **Aktualizace systému**, vyberte  **Všechny aplikace**.
3. Vyberte možnost **Bezdrátově**.
4. Vyberte **Stáhnout**.
  - ▶ Pokud je nutný souhlas uživatele se stažením, zobrazí se na obrazovce upozornění.
5. Vyberte možnost **Instalovat nyní** nebo **Instal. při vyp. vozidle**.
  - ▶ Na obrazovce se objeví oznámení, pokud je aktualizace připravena.

## ■ Aktualizace pomocí zařízení USB

### ■ Stáhněte soubory aktualizace ze serveru

1. Stiskněte tlačítko .
2. Vyberte možnost **Aktualizace systému**.
  - ▶ Pokud se na domovské obrazovce nezobrazí **Aktualizace systému**, vyberte  **Všechny aplikace**.
3. Vyberte **Jiné způsoby**.
4. Vyberte **Prostřednictvím USB**.
  - ▶ Na obrazovce se objeví oznámení.
5. Připojte zařízení USB k portu USB.
  - ▶ Data inventáře se zkopírují na zařízení USB.
    - ▶  **Porty USB** Str. 297
6. Vyjměte zařízení USB z portu USB.
7. Připojte zařízení USB k počítači a poté stáhněte soubory aktualizace.
  - ▶ Otevřete odkaz a stáhněte požadované soubory aktualizace softwaru. Pokyny naleznete na adrese <https://usb.honda.com>.

### ▶▶ Aktualizace pomocí zařízení USB

Doporučujeme zařízení USB minimálně s 8 GB volného místa.

Před zahájením postupu aktualizace pomocí zařízení USB nezapomeňte odstranit všechny předchozí soubory inventáře nebo aktualizace.

## ■ Aktualizujte audiosystém

1. Stiskněte tlačítko  HOME.
2. Vyberte možnost **Aktualizace systému**.
3. Vyberte **Jiné způsoby**.
4. Vyberte **Prostřednictvím USB**.
  - Na obrazovce se objeví oznámení.
5. Připojte zařízení USB se soubory aktualizace k portu USB.
  - Na obrazovce se objeví oznámení.
    - 📁 **Porty USB** Str. 297
6. Vyberte možnost **Instalovat nyní**.
  - Na obrazovce se objeví upozornění, zda byla aktualizace úspěšná.

## Přehrávání rádia FM/AM

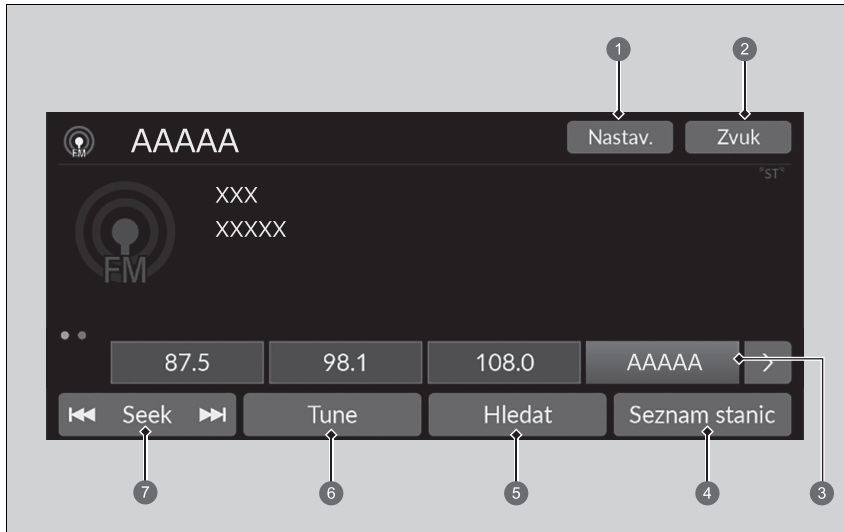

- ① Ikona nastavení
- ② Ikona Zvuk
- ③ Ikony předvoleb
- ④ Ikona Seznam stanic
- ⑤ Ikona Hledat
- ⑥ Ikona Tune
- ⑦ Ikona Seek

## ■ Paměť předvoleb

Naladí radiofrekvenci pro paměť předvolby.

Uložení stanice:

1. Naladíte zvolenou stanicí.
2. Vyhledanou stanicí můžete uložit tak, že ikonu předvolby stisknete a podržíte.
  - Výběrem **Stisk. a podr.** můžete nastavit novou předvolenou stanicí.

## ■ Seznam stanic

Uvádí seznam stanic s nejsilnějším signálem ve zvoleném vlnovém pásmu.

1. Výběrem možnosti **Seznam stanic** zobrazíte seznam.
2. Vyberte stanicí.

## ■ Ruční aktualizace

Kdykoli aktualizuje seznam dostupných stanic.

1. Výběrem možnosti **Seznam stanic** zobrazíte seznam.
2. Vyberte možnost **Obnovit**.

## ■ Hledat

Ukázky stanic s nejsilnějším signálem ve zvoleném vlnovém pásmu po dobu 10 sekund.

Chcete-li spustit prohledávání, vyberte **Hledat**, a chcete-li jej vypnout, vyberte **Zastavit** nebo stiskněte tlačítko 

## ■ Seek

Pomocí ikony  nebo  můžete procházet frekvencemi nahoru nebo dolů a vyhledat tak stanicí se silným signálem.

## ►► Paměť předvoleb

Indikátor **ST** na displeji označuje stereovysílání v pásmu FM.

Přepnutí režimu audiosystému

Otáčejte levým voličem nebo na obrazovce vyberte možnost **Zdroj zvuku**.

► **Dálkové ovládání audiosystému** Str. 298

Do paměti předvoleb lze uložit 12 stanic AM/FM.

## Zvuk

Upravuje nastavení zvuku.

📖 **Nastavení zvuku** Str. 315

## Obrazovka ručního ladění radiofrekvence

Slouží k volbě použití klávesnice na obrazovce pro přímé zadání radiofrekvence.







❶ Klávesnice na obrazovce

1. Vyberte možnost **Tune**.
2. Pomocí klávesnice na obrazovce zadejte požadovanou radiofrekvenci.
3. Výběrem možnosti **Zadat** naladíte danou frekvenci.

## Obrazovka ručního ladění radiofrekvence

Můžete ladit v rozsahu frekvence FM od 87,5 do 108,0 MHz.

**Ikony**   :  
Ikony  a  může ladit radiofrekvenci.

## ■ Systém rádiového přenosu dat (RDS)

Poskytuje informace textových dat týkající se vybrané stanice FM s funkcí RDS.

### ■ Vyhledání stanice RDS ze seznamu stanic

1. Výběrem možnosti **Seznam stanic** zobrazíte seznam během poslechu stanice FM.
2. Vyberte stanici.

### ■ Ruční aktualizace

Kdykoli aktualizuje seznam dostupných stanic.

1. Výběrem možnosti **Seznam stanic** zobrazíte seznam během poslechu stanice FM.
2. Vyberte možnost **Obnovit**.

### ■ Dopravní hlášení (TA)

Pohotovostní funkce TA umožňuje, aby systém byl v pohotovosti pro dopravní hlášení v kterémkoli režimu. Poslední naladěná stanice musí být schopna příjmu RDS.

**Zapínání funkce:** Vyberte **TA**. Jakmile se spustí dopravní hlášení, zobrazí se na informační/audio obrazovce informační obrazovka. Po dokončení dopravního hlášení se systém vrátí do posledního zvoleného režimu.

- Chcete-li přejít zpět do posledního zvoleného režimu během dopravního hlášení, znovu stiskněte tlačítko **Stop**.

**Vypnutí funkce:** Opět vyberte **TA**.

## ☒ Systém rádiového přenosu dat (RDS)

Když zvolíte stanici FM s funkcí RDS, RDS se automaticky zapne a zobrazení frekvence se změní na název stanice. Zeslábně-li však signál dané stanice, zobrazení se změní z názvu stanice na frekvenci.

## ☒ Dopravní hlášení (TA)

Pokud je pohotovostní funkce TA zapnutá, zobrazí se v záhlaví indikátor **TA**.

Je-li pohotovostní funkce TA zapnutá a vyberete možnost **Hledat**, vyhledá systém pouze stanice TP.

Jestliže jsou zapnuta dopravní hlášení a vyberete **TA**, ke zrušení pohotovostní funkce TA nedojde.



## Nastavení

Změní nastavení informací RDS.

### 1. Nastavení.

### 2. Vyberte možnost.

- **Informace TA:** Zapíná a vypíná dopravní informace. (**ZAP/VYP**\*1)
- **AF:** Zapíná se a vypíná, aby při vašem vstupu do různých regionů automaticky změnil frekvenci stejného programu. (**ZAP**\*1/**VYP**)
- **REG:** Zapíná se a vypíná, aby udržel stejné stanice v rámci daného regionu, i když signál slábně. (**ZAP**\*1/**VYP**)
- **ZPRÁVY:** Zapíná se a vypíná, aby automaticky naladil na program zpráv. (**ZAP/VYP**\*1)

\*1: Výchozí nastavení

## Přehrávání DAB (digitální rozhlasové vysílání)

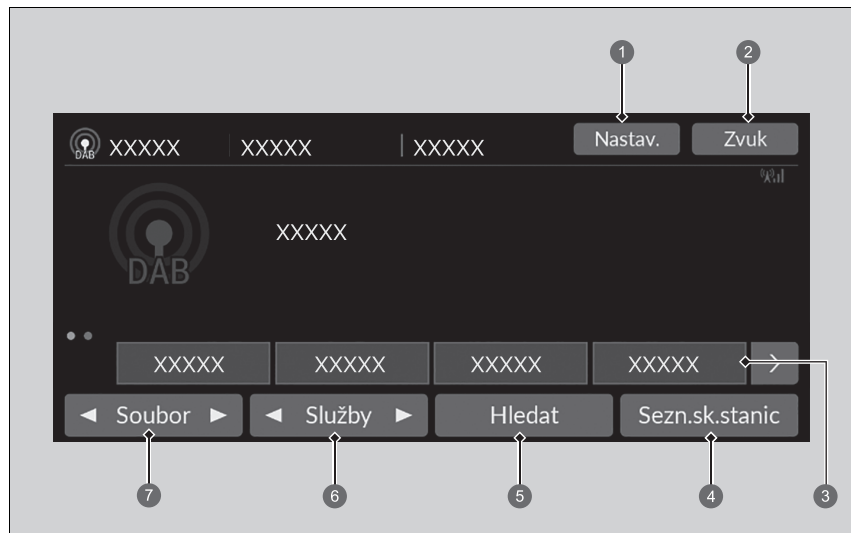

- ① Ikona nastavení
- ② Ikona Zvuk
- ③ Ikony předvoleb
- ④ Ikona Sezn.sk.stanic
- ⑤ Ikona Hledat
- ⑥ Ikony Služby
- ⑦ Ikony Soubor

## ■ Paměť předvoleb

Umožňuje naladit předvolenou frekvenci.

Stanici uložíte takto:

1. Naladíte zvolenou stanici.
2. Vyhledanou stanici můžete uložit tak, že ikonu předvolby stisknete a podržíte.
  - ▶ Výběrem **Stisk. a podr.** můžete nastavit novou předvolenou stanici.

## ■ Seznam skupin stanic

Zobrazí se seznam skupin s dobrým příjmem pro vybranou stanici.

1. Výběrem možnosti **Sezn.sk.stanic** zobrazíte seznam.
2. Vyberte skupinu.

## ■ Ruční aktualizace

Aktualizuje seznam dostupných skupin stanic.

1. Výběrem možnosti **Sezn.sk.stanic** zobrazíte seznam.
2. Vyberte možnost **Obnovit**.

## ■ Soubor

Umožňuje naladit soubor.

1. Výběrem ◀ až ▶ naladíte soubor.
2. Stisknutím a podržením tlačítka ◀ nebo ▶ můžete prohledávat stanice směrem nahoru nebo dolů, dokud zařízení nenajde stanici s dobrým signálem.

## ■ Služby

Umožňuje naladit součást služby.

Chcete-li ji naladit, vyberte ◀ nebo ▶.

## ▶▶ Paměť předvoleb

Přepnutí režimu audiosystému

Otáčejte levým voličem nebo na obrazovce vyberte možnost **Zdroj zvuku**.

▶ **Dálkové ovládání audiosystému** Str. 298

Do paměti předvoleb lze uložit 12 stanic DAB.

## ■ Hledat

Přehraje 10sekundovou ukázkou každé naladitelné skupiny nebo stanice.

Chcete-li spustit prohledávání, vyberte **Hledat**, a chcete-li jej vypnout, vyberte **Zastavit**

nebo stiskněte tlačítko .

## ■ Zvuk

Upravuje nastavení zvuku.

 **Nastavení zvuku** Str. 315

## ■ Nastavení

Změní nastavení DAB.

1. **Nastavení.**
2. Vyberte možnost, kterou chcete změnit.

## Přehrávání z přehrávače iPod

Pomocí konektoru USB připojte zařízení iPod k portu USB, poté vyberte režim USB.

► **Porty USB** Str. 297



- 1 Ikona Zvuk
- 2 Ikona náhodného přehrávání
- 3 Ikona opakování
- 4 Ikona přehrávání/pauzy

- 5 Ikony Nahrávka
- 6 Ikona Procházet
- 7 Obrázek

### ►► Přehrávání z přehrávače iPod

Funkce ovládání, které jsou k dispozici, se liší podle modelů nebo verzí. Některé funkce nemusí být u audiosystému vozidla k dispozici.

V případě problému se na audio/informačním displeji může zobrazit chybová zpráva.

► **Zařízení iPod/paměťové zařízení USB** Str. 398

Pokud na vašem zařízení iPhone/iPod používáte hudební aplikaci, když je k audiosystému připojený telefon, může se stát, že již nebudete schopni ovládat stejnou aplikaci na informační/audio obrazovce. Dle potřeby znovu připojte zařízení.

Pokud je prostřednictvím funkce Apple CarPlay nebo Android Auto připojen telefon, nebude zdroj iPod/USB dostupný a audio soubory v telefonu bude možné přehrávat pouze v aplikaci Apple CarPlay nebo Android Auto.

## ■ Jak vybrat skladbu ze seznamu Hledání hudby

Můžete vybrat zobrazení obrazovky se seznamem hledání hudby.

1. Vyberte možnost **Procházet**.
2. Vyberte kategorii hledání.
3. Pokračujte ve výběru, dokud nenajdete svou oblíbenou skladbu.

## ■ Jak vybrat režim přehrávání

Při přehrávání skladby můžete vybrat režim opakování a náhodného přehrávání.

### ■ Náhodné přehrávání / Opakování

Opakovaně vyberte ikonu náhodného přehrávání nebo opakování, dokud nenajdete požadovaný režim přehrávání.

#### Náhodné přehrávání

 (náhodné přehrávání vypnuto): Vypnutí režimu náhodného přehrávání.

 (náhodné přehrávání všech skladeb): Přehrává všechny dostupné skladby z vybraného seznamu v náhodném pořadí.

#### Opakování

 (opakování vypnuto): Vypnutí režimu opakovaného přehrávání.



 (opakovat skladbu): Opakuje stávající skladbu.

 (opakovat vše): Opakuje všechny skladby.

### ■ Pozastavení nebo pokračování přehrávání skladby

Vyberte ikonu přehrávání/pauzy.

## ■ Změna skladby

Skladby můžete měnit výběrem  nebo . Pro rychlý přesun v rámci skladby vyberte a podržte.

## ■ Zvuk

Můžete upravit nastavení zvuku.

 **Nastavení zvuku** Str. 315

## Přehrávání z paměťového zařízení USB

Audiosystém načte a přehraje audiosoubory a videosoubory z paměťového zařízení USB. Paměťové zařízení USB připojte k portu USB, pak vyberte režim USB.

► **Porty USB** Str. 297

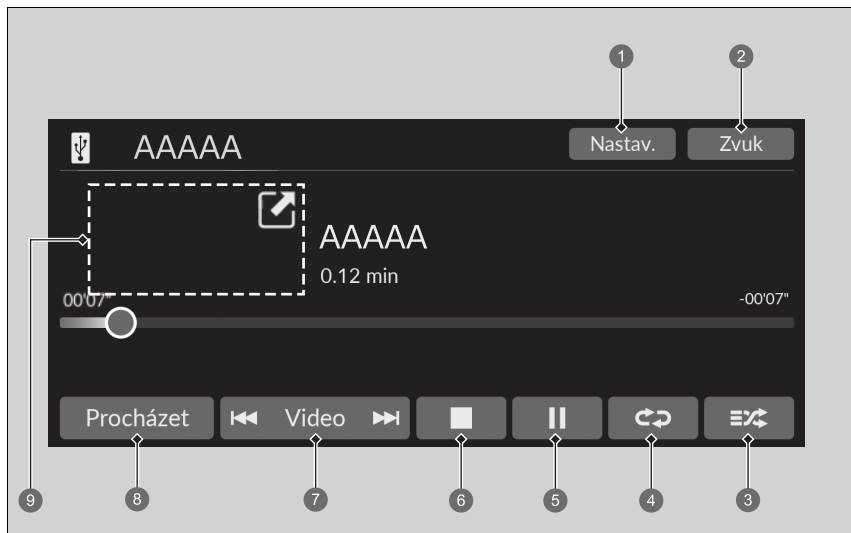

- 1 Ikona nastavení (Přehrávání videa)
- 2 Ikona Zvuk
- 3 Ikona náhodného pořadí
- 4 Ikona opakování
- 5 Ikona přehrávání/pauzy
- 6 Ikona zastavení (Přehrávání videa)
- 7 Ikony Nahrávka/Video
- 8 Ikona Procházet
- 9 Obrázek (Přehrávání hudby) / Mini přehrávač (Přehrávání videa)

### ►► Přehrávání z paměťového zařízení USB

Z paměťového zařízení USB můžete přehrávat audio nebo videosoubory v následujících formátech. Při přehrávání audio souboru: MP3, WMA, AAC\*, FLAC, PCM/WAVE  
Při přehrávání videosouboru: MP4, AVI, MKV, ASF/WMV

\*1: Na této jednotce lze přehrávat pouze soubory formátu AAC zaznamenané pomocí softwaru iTunes.



## Jak vybrat soubor ze seznamu Hledání hudby

Můžete vybrat zobrazení obrazovky se seznamem hledání hudby.

1. Vyberte možnost **Procházet**.
2. Vyberte **Aktuální seznam skladeb, Hudba** nebo **Video**.
3. Pokračujte ve výběru, dokud nenajdete svůj oblíbený soubor nebo video.

## ▶▶ Přehrávání z pamětového zařízení USB

Používejte doporučená pamětová zařízení USB.

➤ **Obecné informace o audiosystému** Str. 399

Soubory WMA a AAC chráněné technologií Správa digitálních práv (DRM) nelze přehrávat. Audiosystém zobrazí možnost **Nepřehratelný soubor**, pak přeskočí na následující soubor.

V případě problému se na audio/informačním displeji může zobrazit chybová zpráva.

➤ **Zařízení iPod/pamětové zařízení USB** Str. 398

## ■ Jak vybrat režim přehrávání

Při přehrávání souboru můžete vybrat režim opakování a náhodného pořadí.

### ■ Náhodně/Opakovat

Opakovaně vyberte ikonu náhodného přehrávání nebo opakování, dokud nenajdete požadovaný režim přehrávání.

#### Náhodně

 (náhodné pořadí vypnuto): Vypnutí režimu náhodného pořadí.

 (náhodné pořadí všech souborů): Přehrává všechny soubory v náhodném pořadí.

 (náhodné pořadí ve složce): Přehrává všechny soubory v aktuální složce v náhodném pořadí.

#### Opakování



 (opakování vypnuto): Vypnutí režimu opakovaného přehrávání.

 (opakovat soubor): Opakuje aktuální soubor.

 (opakovat složku): Opakuje všechny soubory v aktuální složce.

### ■ Při přehrávání videosouboru

 (zastavit): Výběrem zastavíte přehrávání souboru.



 / : Výběrem možnosti  zmenšíte obrazovku videa. Výběrem možnosti  zvětšíte obrazovku videa.

### ■ Pozastavení nebo pokračování přehrávání souboru

Vyberte ikonu přehrávání/pauzy.

## ■ Změna souboru

### Ikony Nahrávka/Video

Pro změnu souborů můžete vybrat  nebo . Pro rychlý přesun v rámci souboru vyberte a podržte.

## Zvuk

Můžete upravit nastavení zvuku.

📖 **Nastavení zvuku** Str. 315

## Nastavení

Změní nastavení USB při přehrávání videosouboru.

**1. Nastavení.**

**2. Vyberte možnost.**

- **Nastavení obrazu:** Mění jas informační/audio obrazovky. Chcete-li nastavení resetovat, vyberte možnost **Vých.nas.** (**Jas/Kontrast/Úroveň černé/Barva/Odstín**).
- **Poměr stran:** Slouží k výběru režimu displeje s různým poměrem stran. (**Původní/Normální\*<sup>1</sup>/Plný/Zoom**)
- **Překrýt zobrazení hodin:** Změní uspořádání zobrazení hodin. (**Vpr. nahoře\*<sup>1</sup>/Vl. nahoře/Vpravo dole/Vlevo dole/VYPNUTO**)

\*1: Výchozí nastavení

## Přehrávání *Bluetooth*® Audio

Váš audiosystém umožňuje poslouchat hudbu z vašeho telefonu kompatibilního s technologií *Bluetooth*.

Tato funkce je k dispozici, je-li telefon spárován a připojen k systému hands-free telefonu (HFT) vozidla.

➤ **Nastavení telefonu** Str. 387

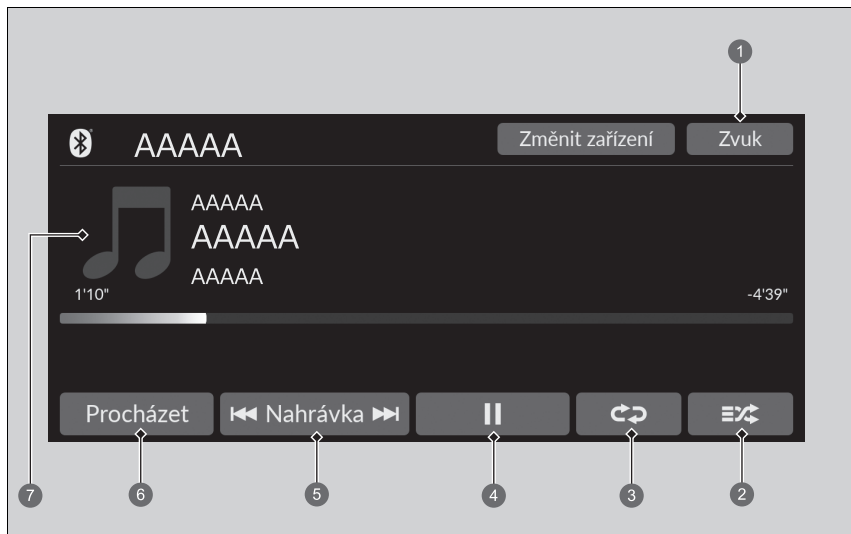

- |                              |                   |
|------------------------------|-------------------|
| ➊ Ikona Zvuk                 | ➋ Ikony Nahrávka  |
| ➌ Ikona náhodného přehrávání | ➍ Ikona Procházet |
| ➎ Ikona opakování            | ➏ Obrázek         |
| ➐ Ikona přehrávání/pauzy     |                   |

### ►► Přehrávání *Bluetooth*® Audio

Ne všechny telefony vybavené technologií *Bluetooth* s funkcí přenosu hudby jsou se systémem kompatibilní. Chcete-li ověřit kompatibilitu telefonu, požádejte dealera.

Může být nezákonné používat některé datové funkce zařízení za jízdy.

V jednu chvíli lze s HFT používat pouze jeden telefon. Je-li ve vozidle více než jeden spárováný telefon, systém se automaticky připojí k telefonu s prioritou. V seznamu zařízení *Bluetooth*® lze stanovit prioritu telefonů.

➤ **Nastavení telefonu** Str. 387

Je-li se systémem HFT spárován více než jeden telefon, před zahájením přehrávání může dojít u systému k prodlevě.

V některých případech se nemusí správně zobrazit jméno umělce nebo název alba či nahrávky.

Na některých zařízeních nemusí být dostupné některé funkce.

Je-li momentálně připojen telefon přes systém Apple CarPlay nebo Android Auto, nebude funkce *Bluetooth*® Audio v tomto telefonu k dispozici. Pokud je však druhý telefon připojen k systému, může být použit jako *Bluetooth*® Audio výběrem režimu audio.

➤ **Nastavení telefonu** Str. 387

## ■ Přehrávání souborů *Bluetooth*® Audio



1. Ujistěte se, že váš telefon je spárován a připojen k systému.  
 **Nastavení telefonu** Str. 387
2. Vyberte režim *Bluetooth*® Audio.

Není-li telefon rozpoznán, je možné, že je již připojen jiný telefon kompatibilní s HFT, který není kompatibilní se systémem *Bluetooth*® Audio.





## ■ Jak vybrat režim přehrávání

Opakovaně vyberte ikonu náhodného přehrávání nebo opakování, dokud nenajdete požadovaný režim přehrávání.

### Náhodné přehrávání

-  (náhodné přehrávání vypnuto): Vypnutí režimu náhodného přehrávání.
-  (náhodné přehrávání všech skladeb): Přehrává všechny dostupné skladby z vybraného seznamu v náhodném pořadí.

### Opakování

-  (opakování vypnuto): Vypnutí režimu opakovaného přehrávání.
-  (opakovat skladbu): Opakuje stávající skladbu.
-  (opakovat skupinu): Opakuje aktuální skupinu.
-  (opakovat vše): Opakuje všechny skladby.

### ■ Přehrávání nebo pozastavení souboru

Vyberte ikonu přehrávání/pauzy.

## ▶▶ Přehrávání souborů *Bluetooth*® Audio

K přehrávání hudebních souborů může být zapotřebí manipulace s telefonem. Pokud ano, postupujte podle návodu k obsluze od výrobce telefonu.

Přepnutí do jiného režimu pozastaví přehrávání hudby z telefonu.

Připojený telefon můžete změnit výběrem možnosti

### Změnit zařízení.

-  **Nastavení telefonu** Str. 387

## ■ Vyhledávání hudby

1. Vyberte možnost **Procházet**.
2. Vyberte kategorii hledání.
3. Vyberte položku.
  - Výběr se začne přehrávat.

## ■ Zvuk

Můžete upravit nastavení zvuku.

➤ **Nastavení zvuku** Str. 315

## 🔍 Vyhledávání hudby

V závislosti na připojeném zařízení *Bluetooth*® se některé nebo všechny seznamy nemusí zobrazit.

## Připojení Wi-Fi

Toto vozidlo nabízí možnost připojení pomocí Wi-Fi. Můžete se připojit k externímu Wi-Fi hotspotu nebo komunikačnímu zařízení. Navíc lze vozidlo využívat ostatními komunikačními zařízeními jako Wi-Fi hotspot prostřednictvím jednotky telematiky (TCU).

- Připojte vozidlo k Wi-Fi hotspotu
- Použijte Wi-Fi ve vozidle

### ■ Připojte vozidlo k Wi-Fi hotspotu

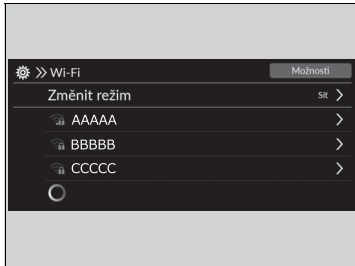

1. Stiskněte tlačítko .
2. Vyberte **Obecná nastavení**.
3. Vyberte možnost **Připojení**.
4. Vyberte možnost **Wi-Fi**.
5. Vyberte **OK**.
6. Vyberte ze seznamu sítí přístupový bod.
  - ▶ Chcete-li se připojit k hotspotu, který není automaticky detekován, vyberte **Možnosti** a poté možnost **Přidat síť**.
7. Zadejte heslo.
  - ▶ Zaškrtnutím možnosti **Použít tuto síť k automatickému stahování aktualizací systému** můžete nastavit, aby se síť používala pro aktualizace systému.
    - ▣ **Aktualizace systému** Str. 317
8. Vyberte možnost **Připojit**.

### ■ Vypnutí připojení Wi-Fi

1. Vyberte možnost **Změnit režim**.
2. Klepněte na **VYP**.

### ▣ Připojení Wi-Fi

Wi-Fi a Wi-Fi Direct jsou registrované ochranné známky společnosti Wi-Fi Alliance®.



### ▣ Připojte vozidlo k Wi-Fi hotspotu

Postup nastavení nemůžete provádět, když se vozidlo pohybuje. Zaparkujte na bezpečném místě za účelem nastavení audiosystému do režimu Wi-Fi.

Někteří mobilní operátoři si za používání datových služeb ve smartphonu účtují poplatky. Ověřte si vše ve své smlouvě o poskytování mobilních služeb.

V příručce telefonu zjistíte, zda má telefon možnost připojení pomocí Wi-Fi.

Pomocí ikony  ve stavové oblasti systému můžete zkontrolovat, zda je připojení Wi-Fi zapnuté nebo vypnuté. Na této obrazovce se nezobrazuje přenosová rychlost ani jiné funkce.

▣ **Stavová oblast** Str. 310

V případě připojení Wi-Fi pomocí telefonu ověřte, zda je nastavení Wi-Fi v telefonu v režimu přístupového bodu (navázání).

## ■ Nastavení audiosystému jako Wi-Fi Hotspotu

Síť můžete nastavit jako Wi-Fi Hotspot tohoto audiosystému. Při nastavení postupujte následovně.

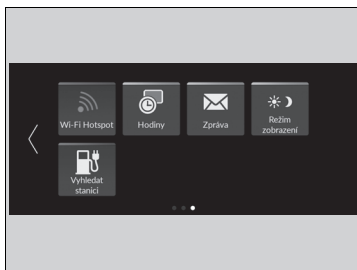

1. Stiskněte tlačítko .
2. Vyberte **Wi-Fi Hotspot**.
  - Pokud se na domovské obrazovce nezobrazuje **Wi-Fi Hotspot**, vyberte  **Všechny aplikace**.
3. Zapněte hotspot.
4. Vyberte možnost **Nastavení**.
  - Zobrazí se **SSID sítě** a **Heslo** a můžete měnit nastavení.

Dostupná jsou následující nastavení.

- **SSID sítě:** Nastavte název této sítě.
- **Heslo:** Nastavte heslo pro vyžadované zadání hesla pro připojení Wi-Fi zařízení k této síti.
  - V heslech lze používat alfanumerické znaky a některé speciální znaky.

## ▣ Nastavení audiosystému jako Wi-Fi Hotspotu

Speciální znaky, které lze používat v heslech.

)	;	]	*
#	+	=	\$
,	-	{	&
.	@	'	/
[	}	(	



## Apple CarPlay

Jestliže připojíte zařízení iPhone kompatibilní s Apple CarPlay k systému přes port USB nebo bezdrátově, můžete k ovládání telefonních hovorů, poslechu hudby, prohlížení map (navigaci) a čtení zpráv používat místo displeje telefonu informační/audio obrazovku.

📌 **Porty USB** Str. 297

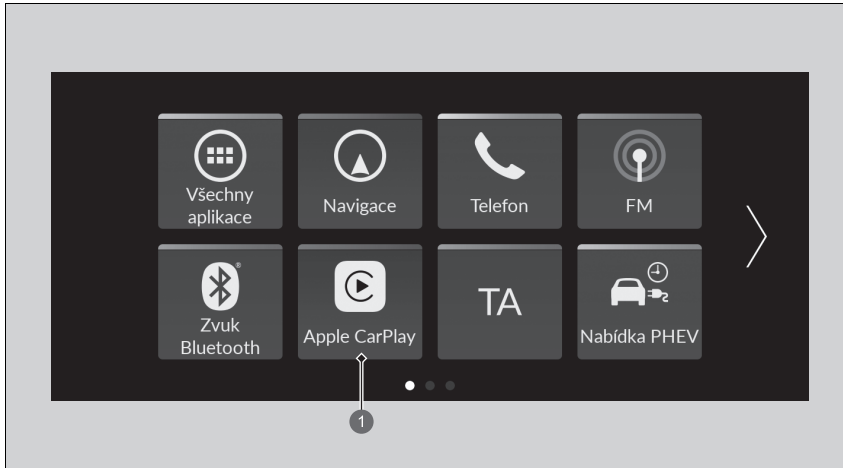

### 1 Apple CarPlay

#### 📌 Apple CarPlay

Obrázky v této části (vzhled, specifikace atd.) se mohou lišit od zobrazení na obrazovce.

S aplikací Apple CarPlay jsou kompatibilní pouze zařízení iPhone 5 a novější s operačním systémem iOS 8.4 nebo novějším.

Doporučujeme používat nejnovější operační systém.

Zaparkujte na bezpečném místě, abyste mohli připojení zařízení iPhone k Apple CarPlay a spouštění potřebných aplikací provést v klidu.

Když jste připojeni k Apple CarPlay, jsou všechny hovory realizovány přes Apple CarPlay. Chcete-li telefonovat s použitím systému hands-free telefonu, vypněte funkci Apple CarPlay.

📌 **Nastavení Apple CarPlay** Str. 345

Je-li vaše zařízení iPhone připojeno k Apple CarPlay, nelze použít **Bluetooth®** Audio ani systém hands-free telefonu (HFT). Dříve spárované telefony ale mohou přenášet zvuk přes **Bluetooth®** i tehdy, je-li funkce Apple CarPlay aktivní.

📌 **Nastavení telefonu** Str. 387

Funkce Apple CarPlay a Android Auto nemohou být spuštěny zároveň.

Podrobnosti o zemích a regionech, kde je funkce Apple CarPlay k dispozici, a o jejich funkcích najdete na webu společnosti Apple.

## Nabídka Apple CarPlay

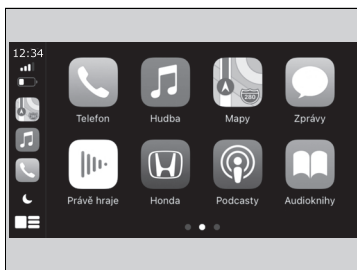

- **Telefon**  
Umožňuje otevřít seznam kontaktů, telefonovat nebo poslouchat hlasové zprávy.
- **Hudba**  
Umožňuje přehrávat hudbu uloženou v zařízení iPhone.
- **Mapy**  
Umožňuje zobrazit službu Apple Maps a pracovat s navigací stejně jako s použitím zařízení iPhone.
- **Zprávy**  
Umožňuje číst a odpovídat na textové zprávy nebo si zprávy nechat přečíst.
- **Honda**  
Výběrem ikony Honda přejdete zpět na domovskou obrazovku.
-   
Umožňuje návrat na hlavní obrazovku Apple CarPlay.
-   
Umožňuje návrat na obrazovku nabídky Apple CarPlay.

## Apple CarPlay

### Požadavky a omezení funkce Apple CarPlay

Funkce Apple CarPlay vyžaduje kompatibilní zařízení iPhone s aktivní mobilní telefonní službou a službou mobilních dat. Na její používání se vztahují sazby operátora.

Změny v operačních systémech, hardwaru, softwaru a dalších technologiích nutných k provozu funkce Apple CarPlay a též nově schvalované předpisy mohou vést k omezení nebo zastavení funkce Apple CarPlay a příslušných služeb. Společnost Honda nemůže poskytnout žádnou záruku budoucí správné funkce služby Apple CarPlay.

Můžete použít i aplikace jiných výrobců, pokud jsou kompatibilní se systémem Apple CarPlay. Informace o kompatibilních aplikacích najdete na webové stránce společnosti Apple.

## Nastavení Apple CarPlay

Po připojení zařízení iPhone k systému přes port USB nebo bezdrátovém připojení nastavte aplikaci Apple CarPlay níže uvedeným postupem. Při použití funkce Apple CarPlay dochází k přenosu některých informací o uživateli a vozidle (poloha, rychlost a stav vozidla) do zařízení iPhone, což práci s funkcí Apple CarPlay usnadňuje. Proto musíte na informační/audio obrazovce souhlasit se sdílením těchto informací.

## Připojení funkce Apple CarPlay pomocí kabelu USB k portu USB

1. Připojení zařízení iPhone k portu USB pomocí kabelu USB.
  - ▶ **Porty USB** Str. 297
  - ▶ Zobrazí se potvrzovací obrazovka.
2. Vyberte **Ano**.
  - ▶ Nechcete-li Apple CarPlay připojit, vyberte **Ne**.

Nastavení souhlasu můžete změnit v nabídce nastavení **Připojení smartphonu**.

## Nastavení Apple CarPlay

Při nastavování funkce Apple CarPlay můžete též postupovat následovně:

Vyberte **Obecná nastavení** →  
 Připojení smartphonu → **Apple CarPlay** →  
 Vybrat zařízení

### Použití informací o uživateli a vozidle

Použití a nakládání s informacemi o uživateli a vozidle přenášenými do/ze zařízení iPhone při použití funkce Apple CarPlay podléhá obchodním podmínkám pro systém Apple iOS a zásadám ochrany soukromí společnosti Apple.

## ■ Bezdrátové připojení funkce Apple CarPlay

### ■ Bezdrátové připojení funkce Apple CarPlay na domovské obrazovce

1. Stiskněte tlačítko .
2. Vyberte možnost **Připojení smartphonu**.
3. Vyberte možnost **+ Připojit nové zařízení**.
4. Spárujte zařízení iPhone se systémem hands-free telefonu (HFT) vozidla.  
📄 **Nastavení telefonu** Str. 387
5. Vyberte **Ano**.  
▶ Pokud zařízení iPhone požádá o souhlas s připojením k Apple CarPlay, žádost přijměte.

### ■ Bezdrátové připojení funkce Apple CarPlay v seznamu zařízení Apple CarPlay

1. Stiskněte tlačítko .
2. Vyberte **Obecná nastavení**.
3. Vyberte možnost **Připojení smartphonu**.
4. Vyberte možnost **Apple CarPlay**.
5. Vyberte možnost **+ Připojit nové zařízení**.
6. Spárujte zařízení iPhone se systémem hands-free telefonu (HFT) vozidla.  
📄 **Nastavení telefonu** Str. 387
7. Vyberte **Ano**.  
▶ Pokud zařízení iPhone požádá o souhlas s připojením k Apple CarPlay, žádost přijměte.

## ▣ Bezdrátové připojení funkce Apple CarPlay

Bezdrátový systém Apple CarPlay a hotspot nelze používat současně. Chcete-li systém Apple CarPlay a hotspot používat současně, připojte se k systému Apple CarPlay pomocí kabelu USB.

### ■ Bezdrátové připojení funkce Apple CarPlay v seznamu zařízení *Bluetooth*®

1. Stiskněte tlačítko  HOME.
2. Vyberte **Obecná nastavení**.
3. Vyberte možnost **Připojení**.
4. Vyberte možnost **Bluetooth**.
5. Vyberte možnost **+ Připojit nové zařízení**.
6. Spárujte zařízení iPhone se systémem hands-free telefonu (HFT) vozidla.
  - **Nastavení telefonu** Str. 387
7. Zaškrtněte políčko u **Apple CarPlay**.
  - ▶ Pokud vyberete **Apple CarPlay**, nemůžete vybrat **Audio** a **Telefon**.
8. Vyberte možnost **Připojit**.
9. Vyberte **Ano**.
  - ▶ Pokud zařízení iPhone požádá o souhlas s připojením k Apple CarPlay, žádost přijměte.

### ■ Bezdrátové připojení funkce Apple CarPlay pomocí volantu

1. Stiskněte a podržte tlačítko  (mluvit) na volantu.
2. Spárujte zařízení iPhone se systémem hands-free telefonu (HFT) vozidla.
  - **Nastavení telefonu** Str. 387
3. Zaškrtněte políčko u **Apple CarPlay**.
  - ▶ Pokud vyberete **Apple CarPlay**, nemůžete vybrat **Audio** a **Telefon**.
4. Vyberte možnost **Připojit**.
5. Vyberte **Ano**.
  - ▶ Pokud zařízení iPhone požádá o souhlas s připojením k Apple CarPlay, žádost přijměte.

### ■ Bezdrátové připojení funkce Apple CarPlay při spuštění (pokud se systémem není spárován žádný telefon)

1. Nastavte režim napájení do polohy PŘÍSLUŠENSTVÍ nebo ZAPNUTO.
2. Vyberte možnost **Start**.
  - Pokud není zjištěno žádné zaregistrované zařízení, zobrazí se obrazovka párování *Bluetooth*<sup>®</sup>.
  - Pokud zaškrtnete pole **Tuto zprávu již nezobrazovat**, obrazovka se nezobrazí.
3. Spárujte zařízení iPhone se systémem hands-free telefonu (HFT) vozidla.
  - 📖 **Nastavení telefonu** Str. 387
4. Zaškrtněte políčko u **Apple CarPlay**.
  - Pokud vyberete **Apple CarPlay**, nemůžete vybrat **Audio** a **Telefon**.
5. Vyberte možnost **Připojit**.
6. Vyberte **Ano**.
  - Pokud zařízení iPhone požádá o souhlas s připojením k Apple CarPlay, žádost přijměte.

## Použití funkce Apple CarPlay s aplikací Siri

Aplikaci Siri aktivujete stisknutím a podržením tlačítka  (mluvit).



1 Tlačítko  (mluvit)

Stisknutím a podržením aktivujete aplikaci Siri.

Stisknutím opět deaktivujete aplikaci Siri.

Krátkým stisknutím aktivujete standardní systém rozpoznávání hlasu.

### ▶▶ Použití funkce Apple CarPlay s aplikací Siri

Níže jsou uvedeny příklady otázek a příkazů pro aplikaci Siri:

- Které filmy dnes hrají?
- Zavolat tátovi do práce.
- Co je to za píseň?
- Jaké bude zítra počasí?
- Přečti mi poslední e-mail.

Další informace viz

[www.apple.com/ios/siri](http://www.apple.com/ios/siri).

## Android Auto™

Když připojíte telefon Android k audiosystému přes port USB, spustí se funkce Android Auto automaticky. Při připojení přes Android Auto můžete pomocí informační/audio obrazovky pracovat s funkcemi Telefon, Google Mapy (Navigace) a Google Now. Při prvním použití funkce Android Auto se na obrazovce zobrazí průvodce. Doporučujeme tento kurz absolvovat v zaparkovaném vozidle a teprve poté použít funkci Android Auto.

► **Porty USB** Str. 297

► **Automatické párování při připojení** Str. 352

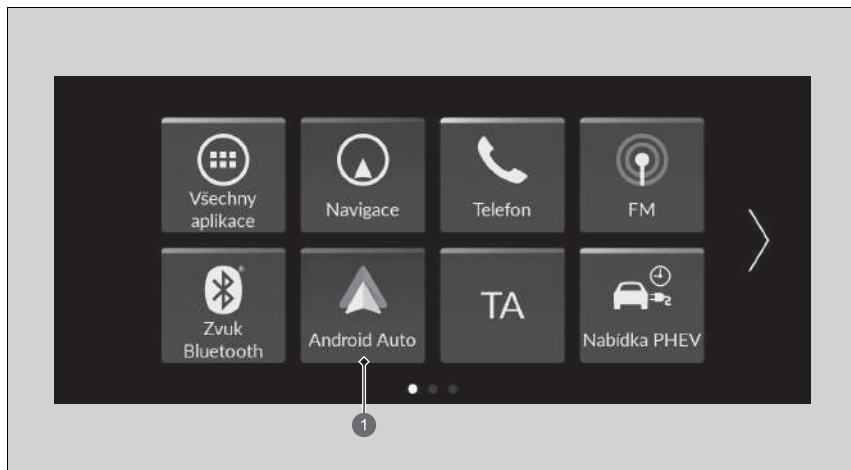

① **Android Auto**

### ► Android Auto™

Obrázky v této části (vzhled, specifikace atd.) se mohou lišit od zobrazení na obrazovce.

Při používání funkce Android Auto doporučujeme aktualizovat operační systém Android na nejnovější verzi. **Bluetooth** A2DP nelze používat, když je telefon připojen k systému Android Auto.

Chcete-li použít funkci Android Auto na smartphonu se systémem Android 9.0 (Pie) nebo starším, musíte si do smartphonu stáhnout aplikaci Android Auto z obchodu Google Play.

Zaparkujte na bezpečném místě, abyste mohli připojení telefonu se systémem Android k zařízení Android Auto a spuštění potřebných aplikací provést v klidu.

Chcete-li použít Android Auto, připojte kabel USB k portu USB.

► **Porty USB** Str. 297

Máte-li telefon Android připojen k zařízení Android Auto, nelze použít připojení **Bluetooth**® Audio. Dříve spárované telefony ale mohou přenášet zvuk přes **Bluetooth**® i tehdy, je-li funkce Android Auto aktivní.

► **Nastavení telefonu** Str. 387



Funkce Apple CarPlay a Android Auto nemohou být spuštěny zároveň.

Android Auto je ochranná známka společnosti Google LLC.

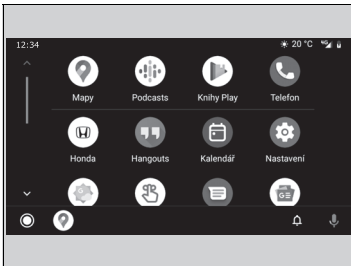

## Nabídka Android Auto



- **Mapy**  
Umožňuje zobrazit mapy Google Maps a pracovat s navigací stejně jako s použitím telefonu se systémem Android. Je-li vozidlo v pohybu, nelze zadávat data z klávesnice. Chcete-li provést hledání nebo zadat nějaké údaje, zastavte na bezpečném místě.
- **Telefon**  
Umožňuje telefonovat a přijímat hovory a poslouchat hlasové zprávy.
- **Zavřít**
-  Umožňuje ovládat funkci Android Auto hlasem.
-  Můžete zkontrolovat oznámení Android.
-  (Android Auto Home)  
Umožňuje zobrazit užitečné informace uspořádané funkcí Android Auto do jednoduchých karet, které se zobrazují podle potřeby.

## Android Auto™

Podrobnosti o zemích a regionech, kde je funkce Android Auto k dispozici, a o jejich funkcích najdete na domovském webu služby Android Auto.

Obrazovky se mohou lišit v závislosti na používané verzi systému Android Auto.

### Požadavky a omezení funkce Android Auto

Funkce Android Auto vyžaduje kompatibilní telefon Android s aktivní mobilní telefonní službou a službou mobilních dat. Na její používání se vztahují sazby operátora.

Změny v operačních systémech, hardwaru, softwaru a dalších technologiích nutných k provozu funkce Android Auto, a též nově schvalované předpisy, mohou vést k omezení nebo zastavení funkce Android Auto a příslušných služeb. Společnost Honda nemůže poskytnout žádnou záruku budoucí správné funkce služby Android Auto.

Můžete použít i aplikace jiných výrobců, pokud jsou kompatibilní se systémem Android Auto. Informace o kompatibilních aplikacích najdete na webové stránce služby Android Auto.

## ■ Automatické párování při připojení

Když připojíte telefon Android k systému přes port USB, spustí se funkce Android Auto automaticky.

### ■ Aktivace funkce Android Auto

Chcete-li povolit funkci Android Auto po připojení telefonu Android k systému, vyberte na obrazovce **Ano**.

Nastavení souhlasu můžete změnit v nabídce nastavení **Připojení smartphonu**.

### ☞ Aktivace funkce Android Auto

Spuštění systému Android Auto provádějte, pouze pokud je vůz bezpečně zaparkován. Když funkce Android Auto poprvé rozpozná váš telefon, musíte telefon nastavit tak, aby umožňoval automatické párování. Pokyny najdete v návodu k obsluze dodaném s telefonem.

Chcete-li po počátečním nastavení změnit nastavení funkce Android Auto, postupujte následovně:  
Vyberte Obecná nastavení →  
Připojení smartphonu → Android Auto →  
Vybrat zařízení

### **Použití informací o uživateli a vozidle**

Použití a nakládání s informacemi o uživateli a vozidle přenášeny do/z telefonu při použití funkce Android Auto podléhá zásadám ochrany soukromí společnosti Google.

## Hlasové ovládání funkce Android Auto

Chcete-li funkci Android Auto ovládat hlasem, stiskněte a držte tlačítko  (mluvit).



1 Tlačítko  (mluvit)

Když stisknete a podržíte toto tlačítko, můžete ovládat funkci Android Auto hlasem. Krátkým stisknutím aktivujete standardní systém rozpoznávání hlasu.

### »Hlasové ovládání funkce Android Auto

Níže jsou uvedeny příklady příkazů, které lze používat při hlasovém ovládání:

- Odpověz na zprávu.
- Zavolej moji ženě.
- Doved mě na pobočku Hondy.
- Přehraj moji hudbu.
- Pošli textovou zprávu moji ženě.
- Zavolej do květinářství.

Další informace najdete na webu služby Android Auto.

Funkci rozpoznávání hlasu můžete také aktivovat výběrem ikony  v levém dolním rohu obrazovky.

## Nabídka PHEV

Na obrazovce **Nabídka PHEV** najdete několik nastavení režimu elektrického pohonu. Na domovské obrazovce vyberte položku **Nabídka PHEV**.



Nastavovat lze následující položky.

- Plán doby bez nabíjení
- Nastavení limitu nabíjení
- Nastavení nabíjecího proudu
- Plán klimatizace před jízdou
- Nastavení klimatizace před jízdou

## Nastavení plánu doby bez nabíjení

Plán doby bez nabíjení lze nastavit.  
Vyberte požadovaná nastavení.

➤ **Použití časovače** Str. 662

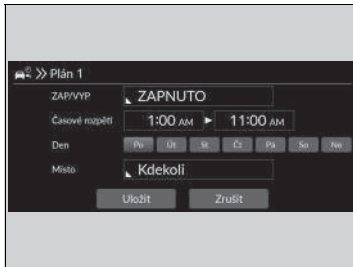

## ■ Nastavení limitu nabíjení

Zde lze nastavit limit nabíjení.  
Vyberte požadovaná nastavení.

➔ **Nastavení maximální úrovně nabití** Str. 664

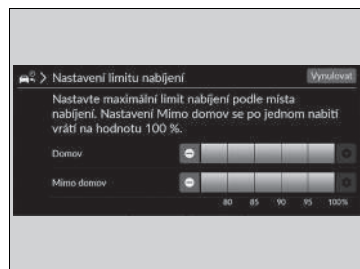

## ■ Nastavení nabíjecího proudu

Nabíjecí proud lze nastavit.  
Vyberte požadovaná nastavení.

➔ **Nastavení nabíjecího proudu** Str. 665

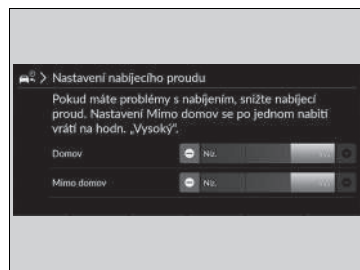

## Nastavení plánu klimatizace před jízdou

Plán klimatizace před jízdou umožňuje aktivaci automatické klimatizace před plánovaným odjezdem za účelem dosažení nastavené teploty uvnitř vozidla. Lze nastavit až 7 různých plánů.

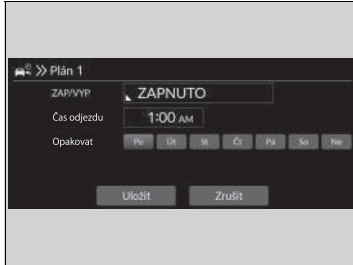

1. Vyberte možnost **ZAP/VYP** a poté vyberte nastavení všech položek v pořadí od první shora.
2. Vyberte možnost **Uložit**.

## Nastavení plánu klimatizace před jízdou

Klimatizace před jízdou může pracovat až 30 minut. Pokud je na těchto 30 minut nastaven jiný platný plán, nelze vytvořit nový plán.

Systém nefunguje, pokud není připojený nabíjecí konektor.

## ■ Nastavení klimatizace před jízdou

Plán klimatizace před jízdou lze nastavit.  
Vyberte požadovaná nastavení.

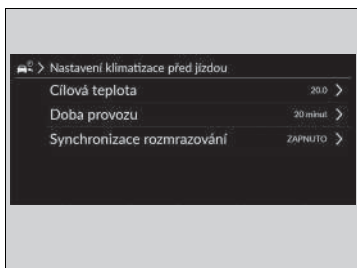

Nastavovat lze následující položky.

- **Cílová teplota:** Výběr nastavení teploty. (**Nízká ~ 15,5 ~ 22,0\*<sup>1</sup> ~ 28,5 ~ Vysoká**)
- **Doba provozu:** Výběr doby provozu. (**10 minut/20 minut/30 minut\*<sup>1</sup>**)
- **Synchronizace rozmrazování:** Zapnutí/vypnutí automatického provozu rozmrazování. (**ZAPNUTO\*<sup>1</sup>/VYPNUTO**)

\*1 : Výchozí nastavení



## Přenos výkonu

Na obrazovce přenosu výkonu se zobrazuje přenos výkonu ve vozidle a dojezd se zbývající energií a palivem.

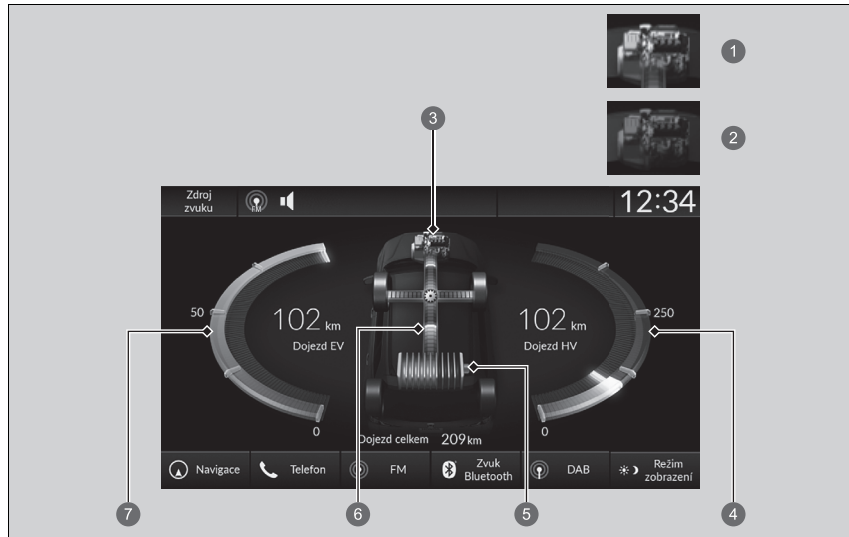

- ❶ Motor je spuštěný
- ❷ Motor je vypnutý
- ❸ Motor
- ❹ Dojezd v hybridním režimu
- ❺ Ukazatel nabití vysokonapětového akumulátoru
- ❻ Přenos výkonu
- ❼ Dojezd EV



### ►► Přenos výkonu

Sledování přenosu výkonu se zobrazí také v informačním rozhraní řidiče.

► Sledování přenosu výkonu Str. 168

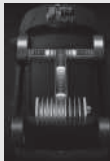

Zobrazuje přenos výkonu a zdroje napájení vozidla nebo nabíjení akumulátoru.

- Při přenosu energie má indikátor modrou barvu a při nabíjení akumulátoru zelenou barvu.

Zobrazení	Barva indikátorů	Stav vozidla
	Modrá	Napájení z vysokonapětového akumulátoru a motorem poháněného generátoru.
	Modrá	Napájení z vysokonapětového akumulátoru.
	Modrá	Napájení z motorem poháněného generátoru.

#### ►► Přenos výkonu

Když spalovací motor pohání přímo kola, na obrazovce sledování přenosu výkonu se zobrazí ikona .

Zobrazení	Barva indikátorů	Stav vozidla
	Modrá a zelená	Napájení přímo z motoru a vysokonapěťový akumulátor je nabíjen motorem poháněným generátorem.
	Zelená	Vysokonapěťový akumulátor se nabíjí pomocí regenerativního brzdění.
	Zelená	Vysokonapěťový akumulátor je nabíjen motorem poháněným generátorem.

## Vlastní nastavení funkcí

K úpravě některých funkcí použijete informační/audio obrazovku.

### ■ Přizpůsobení obecných nastavení

S režimem napájení v poloze ZAPNUTO vyberte možnost **Obecná nastavení** a poté vyberte položku nastavení.

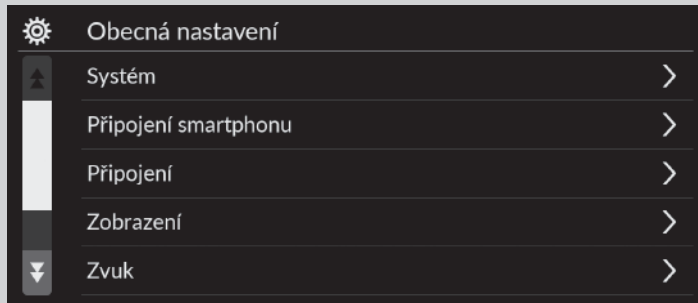

- **Systém** ➤ Str. 363
- **Připojení smartphonu** ➤ Str. 365
- **Připojení** ➤ Str. 366
- **Zobrazení** ➤ Str. 367
- **Zvuk** ➤ Str. 367
- **Kamera** ➤ Str. 368
- **Hlasové ovládání** ➤ Str. 369

### ► Vlastní nastavení funkcí

Když upravujete nastavení, ujistěte se, že vozidlo zcela stojí a zařadte polohu **P**.

■ **System**

	Úpravy funkcí	Popis	Možnosti nastavení
<b>Datum a čas</b>	<b>Nastavení data a času</b>	<b>Automatické nastavení data a času</b> Vyberete-li <b>ZAPNUTO</b> , systém GPS automaticky nastaví hodiny. Tuto funkci můžete zrušit tak, že vyberete možnost <b>VYPNUTO</b> .	<b>ZAP.*1/VYP.</b>
	<b>Nastavení data a času</b>	<b>Nastavit datum</b> Slouží k nastavení data. ▶ <b>Nastavení hodin</b> Str. 312	<b>Den/Měsíc/Rok</b>
		<b>Nastavit čas</b> Nastavuje čas. ▶ <b>Nastavení hodin</b> Str. 312	<b>Hodiny/Minuty AM/PM</b>
	<b>Časové pásmo</b>	<b>Automatické časové pásmo</b> Nastaví audiosystém, aby automaticky nastavil hodiny, když přejedete do jiného časového pásma.	<b>ZAP.*1/VYP.</b>
		(Vyberte časové pásmo) Slouží k ruční změně časového pásma.	—
	<b>Automatický letní čas</b>	Nastavuje automatické nastavení hodin na letní čas.	<b>ZAP.*1/VYP.</b>
	<b>Formát data</b>	Vyberte formát data.	<b>MM/DD/RRRR/ DD/MM/RRRR*1/RRRR/ MM/DD</b>
	<b>Formát času</b>	Vyberte časový formát.	<b>12h*1/24h</b>



\*1: Výchozí nastavení

	Úpravy funkcí	Popis	Možnosti nastavení
	<b>Jazyk</b>	Samostatně změní jazyk informačního rozhraní řidiče a informační/audio obrazovky.	<b>Angličtina</b> * <sup>1</sup> Viz další volitelné jazyky na obrazovce.
	<b>Citlivost dotykového panelu</b>	Určuje citlivost dotykového displeje.	<b>Vysoká/Normální</b> * <sup>1</sup>
<b>Hlasitost systémových zvuků</b>	<b>Systémové zvuky</b>	Nastavuje hlasitost systémových zvuků.	—
	<b>Převod textu na řeč</b>	Nastavuje hlasitost funkce převod textu na řeč.	—
	<b>Navigační pokyny</b>	Nastavuje hlasitost navigačních pokynů.	—
	<b>Telefonní hovory</b>	Nastavuje hlasitost telefonních hovorů.	—
	<b>Výchozí nastavení</b>	Resetuje všechna nastavení <b>Hlasitost systému</b> na výchozí hodnoty.	
<b>Sdílení polohy a údajů o vozidle</b>	<b>Sdílení polohy a údajů o vozidle</b>	Zapíná a vypíná nastavení sdílení dat. ➤ <b>Spuštění</b> Str. 294	<b>ZAP./VYP.</b> * <sup>1</sup>
<b>Doplnění paliva doporučeno</b>		Zapíná a vypíná funkci doporučení doplnění paliva. ➤ <b>Doplnění paliva doporučeno</b> Str. 414	<b>ZAP.*<sup>1</sup>/VYP.</b>

\* 1: Výchozí nastavení

	Úpravy funkcí	Popis	Možnosti nastavení
<b>O aplikaci</b>	<b>Stav</b>		
	<b>Právní informace</b>		
	<b>Číslo modelu</b>	Zobrazuje položky nastavení systému Android.	—
	<b>Verze systému Android</b>		
	<b>Verze jádra</b>		
	<b>Číslo sestavení</b>		
<b>Obnovit tovární nastavení</b>		Resetuje všechna nastavení na výchozí nastavení z výroby.  <b>Přepnutí všech nastavení na výchozí hodnoty</b> Str. 379	<b>Pokračovat/Zrušit</b>
<b>Podrobné informace</b>	<b>Správce aplikací</b>	Zobrazuje informace o aplikacích a paměti systému Android.	—

## ■ Připojení smartphonu

	Úpravy funkcí	Popis	Možnosti nastavení
<b>Apple CarPlay</b>	<b>+ Připojit nové zařízení</b>	Spáruje nový telefon se systémem Apple CarPlay.  <b>Nastavení telefonu</b> Str. 387	—
	(Uložená zařízení)	Připojí, odpojí nebo odstraní spárovaný telefon.  <b>Nastavení telefonu</b> Str. 387	—
<b>Android Auto</b>	(Uložená zařízení)	Připojí, odpojí nebo odstraní spárovaný telefon.  <b>Nastavení telefonu</b> Str. 387	—

■ Připojení

	Úpravy funkcí	Popis	Možnosti nastavení	
Wi-Fi	<b>Změnit režim</b>	Mění režim Wi-Fi.	<b>Sít/Smartphone<sup>*2</sup>/VYPNUTO<sup>*1</sup></b>	
	(Dostupné sítě / Připojená zařízení)	Zobrazí dostupné sítě nebo aktuálně připojená zařízení.	—	
	<b>Možnosti</b>	<b>Přidat síť</b>	Přidá novou síť pro připojení k Wi-Fi.	—
		<b>Uložené sítě</b>	Uloží připojenou síť.	—
	<b>Nastavení</b>	<b>SSID sítě</b>	Nastaví název sítě.	—
		<b>Zabezpečení</b>	Zobrazí zabezpečení sítě.	—
		<b>Heslo</b>	Nastaví heslo pro vyžadované zadání hesla při připojení Wi-Fi zařízení k této síti.	—
		<b>Pásmo Wi-Fi</b>	Zobrazí pásmo Wi-Fi.	—
Bluetooth	<b>Možnosti</b>	<b>Bluetooth</b>	Slouží k zapnutí a vypnutí <i>Bluetooth®</i> . <b>ZAP.<sup>*1</sup>/VYP.</b>	
		<b>Prioritní zařízení</b>	Zobrazí prioritní zařízení. —	
	<b>+ Připojit nové zařízení</b>	Spáruje nový telefon s HFT. <b>Nastavení telefonu</b> Str. 387	—	
		(Uložená zařízení)	Připojí, odpojí nebo odstraní spárovaný telefon. <b>Nastavení telefonu</b> Str. 387	—

\*1: Výchozí nastavení

\*2: Zobrazí se, pouze pokud je bezdrátově připojena funkce Apple CarPlay.



## ■ Zobrazení

Úpravy funkcí	Popis	Možnosti nastavení
<b>Jas</b>	Mění jas informační/audio obrazovky.	—
<b>Kontrast</b>	Mění kontrast informační/audio obrazovky.	—
<b>Úroveň černé</b>	Mění úroveň černé na informační/audio obrazovce.	—
<b>Výchozí nastavení</b>	Resetuje všechna přizpůsobená nastavení jasu, kontrastu a úrovně černé.	—

\* 1: Výchozí nastavení

## ■ Zvuk

Úpravy funkcí	Popis	Možnosti nastavení
<b>Basy / Výšky</b>	Upraví nastavení zvuku reproduktorů.  <b>Nastavení zvuku</b> Str. 315	—
<b>Výšky</b>		
<b>Střední rozsah</b>		
<b>Basy</b>		
<b>Zvukové zóny a vyvážení hlasitosti</b>		
<b>Bose Centerpoint</b>		
<b>Bose Dynamic Speed Compensation</b>		

■ Kamera

	Úpravy funkcí	Popis	Možnosti nastavení
LaneWatch	<b>Zobrazit se směrovým světlem</b>	Určuje, zda se aktivuje zobrazení systému LaneWatch, když přesunete páčku směrového světla při odbočování doleva* <sup>2</sup> / doprava* <sup>3</sup> . ➤ LaneWatch Str. 475	ZAP.* <sup>1</sup> /VYP.
	<b>Zobrazit čas po vypnutí směrovky</b>	Mění dobu aktivního zobrazení systému LaneWatch po vrácení páčky směrového světla do středové polohy. ➤ LaneWatch Str. 475	0 s* <sup>1</sup> /2 s
	<b>Zobrazit referenční čáry</b>	Určuje, zda budou v zobrazení systému LaneWatch referenční čáry. ➤ LaneWatch Str. 475	ZAP.* <sup>1</sup> /VYP.

\*1: Výchozí nastavení

\*2: Typ s pravostranným řízením

\*3: Typ s levostranným řízením

Úpravy funkcí		Popis	Možnosti nastavení
Kamera s více pohledy	Vodící čáry	<b>Pevné vodítko</b> Zobrazuje vodítko, které se při pohybu volantu nepohybuje. ☒ Kamera s více pohledy Str. 613	ZAP.*1/VYP.
		<b>Dynamické vodítko</b> Zobrazuje vodítko, které se pohybuje podle pohybu volantu. ☒ Kamera s více pohledy Str. 613	ZAP.*1/VYP.
	Přizpůsobení	<b>Zobrazit po vyřazení zpátečky</b> Nastavuje, zda se má po přeřazení z polohy <b>R</b> do polohy <b>D</b> zobrazit obraz z přední kamery.	ZAP./VYP.*1
		<b>Automatické zobrazení při detekci překážky</b> Zobrazí obraz z přední kamery, pokud parkovací snímač detekuje překážku.	ZAP.*1/VYP.
<b>Asistent při couvání z parkovacího místa</b>		Zobrazuje šipky na obrazu zadní parkovací kamery označující vozidla přijíždějící ze strany. ☒ Asistent při couvání z parkovacího místa Str. 608	ZAP.*1/VYP.

\* 1: Výchozí nastavení

### ■ Hlasové ovládání

Úpravy funkcí	Popis	Možnosti nastavení
<b>Režim hlasového ovládání</b>	Výběr režimu obrazovky hlasového portálu. ☒ Používání hlasového ovládání*1 Str. 301	Asistence/Normální*1

\* 1: Výchozí nastavení

## ■ Přizpůsobení nastavení vozidla

Když je režim napájení v poloze ZAPNUTO, vyberte **Nastavení vozidla** a poté vyberte položku nastavení.



- **Kalibrace systému sledování tlaku v pneumatikách** ➤ Str. 371
- **Nastavení systému Driver Assist** ➤ Str. 371
- **Nastavení přístroje / HUD** ➤ Str. 373
- **Nastavení jízdní polohy** ➤ Str. 375
- **Nastavení bezklíčového přístupu** ➤ Str. 375
- **Nastavení světel** ➤ Str. 376
- **Nastavení dveří/oken** ➤ Str. 377
- **Nastavení elektricky ovládaných dveří zavazadlového prostoru** ➤ Str. 377
- **Prediktivní ekoasistence** ➤ Str. 378
- **Připomenutí kontroly hladiny motorového oleje** ➤ Str. 378
- **Informace o údržbě\*** ➤ Str. 378

## ►► Přizpůsobení nastavení vozidla

Pokud se na domovské obrazovce nezobrazuje

**Nastavení vozidla**, vyberte  **Všechny aplikace**. Ikony zobrazené na domovské obrazovce můžete změnit.

➤ **Funkce zkratk aplikací** Str. 305

## ■ Kalibrace systému sledování tlaku v pneumatikách

Úpravy funkcí	Popis	Možnosti nastavení
<b>Systém výstrahy poklesu tlaku v pneumatikách</b>	Zruší/kalibruje systém sledování tlaku v pneumatikách. <input checked="" type="checkbox"/> <b>Systém sledování tlaku v pneumatikách</b> Str. 469	<b>Inicializovat/Zrušit</b>

## ■ Nastavení systému Driver Assist

Úpravy funkcí	Popis	Možnosti nastavení
<b>Vzdálenost pro varování před srážkou</b>	Slouží k volbě vzdálenosti pro zvukové a vizuální výstrahy systému varování před čelní srážkou. <input checked="" type="checkbox"/> <b>Systém pro zmírnění následků nehody (CMBS)</b> Str. 484	<b>Dlouhá/Normální*1/Krátká</b>
<b>Výstraha na průhledovém displeji</b>	Zapíná/vypíná kontrolku světelné výstrahy průhledového displeje.	<b>ZAP.*1/VYP.</b>
<b>Upozornění na průhledovém displeji na vpředu křižující vozidla</b>	Zapíná/vypíná upozornění na průhledovém displeji na vpředu křižující vozidla.	<b>ZAP.*1/VYP.</b>
<b>Automatická rychlost při zatáčení</b>	Výběr rychlosti adaptivního tempomatu při zatáčení.	<b>Pomalejší/Průměrné*1/ Rychlejší/Zpomalování vypnuto</b>
<b>ACC – signál detekce vozidla vpředu</b>	Slouží k zapnutí/vypnutí zvukového upozornění, když vozidlo vjede/vyjede z dosahu adaptivního tempomatu. <input checked="" type="checkbox"/> <b>Adaptivní tempomat (ACC) s asistentem pro jízdu v kolonách (LSF)</b> Str. 525	<b>ZAP./VYP.*1</b>
<b>Nastavení funkce ACC s předvídáním přerušení</b>	Zapíná a vypíná funkci řízení odhadu chování předjíždějících vozidel. <input checked="" type="checkbox"/> <b>Funkce inteligentního adaptivního tempomatu</b> Str. 548	<b>ZAP.*1/VYP.</b>

\*1: Výchozí nastavení

Úpravy funkcí	Popis	Možnosti nastavení
<b>Nastavení ochrany před sjetím ze silnice</b>	Vybere provozní režim systému pro zmírnění rizika vyjetí z komunikace. ➤ <b>Systém pro zmírnění rizika vyjetí z komunikace</b> Str. 510	<b>Časně/Normální/Opožděné*</b> <sup>1</sup>
<b>Signál potlačení podpory vedení v jízdním pruhu</b>	Zapíná a vypíná pozastavené výstražné zvukové signály systému LKAS a asistenta pro dopravní zácpy. ➤ <b>Systém pro udržování v jízdním pruhu (LKAS)</b> Str. 551 ➤ <b>Asistent pro dopravní zácpy</b> Str. 563	<b>ZAP./VYP.*</b> <sup>1</sup>
<b>Aktivní asistent změny jízdního pruhu</b>	Zapíná/vypíná aktivního asistenta změny jízdního pruhu.	<b>ZAP.*</b> <sup>1</sup> / <b>VYP.</b>
<b>Zmírnění rizika kolize při změně jízdního pruhu</b>	Vybere provozní režim systému zmírnění rizika kolize při změně jízdního pruhu.	<b>Asistent řízení, zvuková a vizuální výstraha*</b> <sup>1</sup> / <b>Pouze zvuková a vizuální výstraha/ Pouze vizuální výstraha</b>
<b>Zobrazení systému rozpoznání dopr. značek</b>	Zobrazí systém rozpoznávání dopravních značek na přístrojové desce. ➤ <b>Systém rozpoznávání dopravních značek</b> Str. 578	<b>Zobrazit*</b> <sup>1</sup> / <b>Žádný</b>
<b>Zvuková signalizace změny rychlostního limitu</b>	Zapíná/vypíná zvukové oznámení signalizující změnu rychlostního limitu. ➤ <b>Systém rozpoznávání dopravních značek</b> Str. 578	<b>ZAP./VYP.*</b> <sup>1</sup>
<b>Sledování únavy řidiče</b>	Změní nastavení sledování pozornosti řidiče. ➤ <b>Sledování únavy řidiče</b> Str. 175	<b>Vypnuto/Vibrační výstraha/ Vibrační a zvuková výstraha*</b> <sup>1</sup>

\*1: Výchozí nastavení

Úpravy funkcí	Popis	Možnosti nastavení
<b>Aplikovat parkovací brzdu po parkovacím asistentovi Honda</b>	Automaticky aplikuje parkovací brzdu po dokončení manévru parkovacím asistentem Honda. ➤ <b>Parkovací asistent Honda</b> Str. 627	<b>ZAP.*1/VYP.</b>
<b>Signál detekování místa parkovacím asistentem Honda</b>	Slouží k zapnutí/vypnutí zvukového upozornění, když parkovací asistent Honda detekuje dostupné parkovací místo. ➤ <b>Parkovací asistent Honda</b> Str. 627	<b>ZAP.*1/VYP.</b>
<b>Nastavení zadního snímače</b>	Zapíná/vypíná zadní parkovací snímače. Tato volba rovněž ovlivní řízení brzd při nízké rychlosti, pokud je součástí výbavy. ➤ <b>Systém parkovacího asistenta</b> Str. 603 ➤ <b>Řízení brzd při nízké rychlosti</b> Str. 498	<b>ZAP.*1/VYP.</b>

\*1: Výchozí nastavení

## ■ Nastavení přístroje/HUD

Úpravy funkcí	Popis	Možnosti nastavení
<b>Výstražné hlášení</b>	Volí, zda bude zobrazeno výstražné hlášení. ➤ <b>Výstražná a informační hlášení informačního rozhraní řidiče</b> Str. 140	<b>ZAP./VYP.*1</b>
<b>Úprava zobrazení vnější teploty</b>	Slouží k upravení údaje o venkovní teplotě o několik stupňů. ➤ <b>Venkovní teplota</b> Str. 161	<b>-3 °C ~ ±0 °C*1 ~ +3 °C</b>
<b>Časování resetu „DP A“</b>	Slouží k výběru načasování vynulování Cesty A. ➤ <b>Dojezd / spotřeba paliva / denní počítadlo kilometrů</b> Str. 169 ➤ <b>Rychlost / čas / denní počítadlo kilometrů</b> Str. 172	<b>Při plném doplnění paliva/Při nabití/ Při vypnutí zapalování/Ruční resetování*1</b>

\*1: Výchozí nastavení

Úpravy funkcí	Popis	Možnosti nastavení
<b>Časování resetu „DP B“</b>	Slouží k výběru načasování vynulování Cesty B. ➤ <b>Dojezd / spotřeba paliva / denní počítadlo kilometrů</b> Str. 169 ➤ <b>Rychlost / čas / denní počítadlo kilometrů</b> Str. 172	<b>Při plném doplnění paliva/Při nabití/ Při vypnutém zapalování/Ruční resetování*<sup>1</sup></b>
<b>Nastavit hlasitost alarmu</b>	Mění úroveň hlasitosti všech systémových upozornění, upozornění na otevření dveří a indikátorů.	<b>Vysoká/Střední*<sup>1</sup>/Nízká</b>
<b>Výstražný tón zpátečky</b>	Zapíná/vypíná výstražný zvuk zpátečky.	<b>ZAP.*<sup>1</sup>/VYP.</b>
<b>Podsvícení spotřeby paliva</b>	Zapíná a vypíná funkci barevného měřicího přístroje.	<b>ZAP.*<sup>1</sup>/VYP.</b>
<b>Autom. zobrazení po zatáčkách</b>	Zapíná/vypíná vyskakovací výstrahu u směrových navigačních pokynů na průhledovém displeji nebo na přístrojovém panelu, když je průhledový displej vypnutý. ➤ <b>Podrobné navigační pokyny</b> Str. 173	<b>ZAP.*<sup>1</sup>/VYP.</b>
<b>Jedn. rychl./vzdálenosti</b>	Umožňuje nastavit jednotky počtu kilometrů. ➤ <b>Jednotky rychlosti/vzdálenosti</b> Str. 181	<b>Typ s levostranným řízením km/h • km*<sup>1</sup>/mil/h • míle Typ s pravostranným řízením km/h • km/mil/h • míle*<sup>1</sup></b>
<b>Upozornění na předměty na zadním sedadle</b>	Zapíná a vypíná funkci upozornění na předměty na zadním sedadle.	<b>ZAP.*<sup>1</sup>/VYP.</b>

\*1: Výchozí nastavení



## ■ Nastavení jízdní polohy

Úpravy funkcí	Popis	Možnosti nastavení
<b>Propojení uložené polohy</b>	Zapíná a vypíná systém ukládání polohy při řízení do paměti.	<b>ZAP.*<sup>1</sup>/VYP.</b>
<b>Pohyb sedadla při nastupování/vystupování</b>	Při nastupování/vystupování z vozidla posune sedadlo dozadu. Mění nastavení této funkce.	<b>ZAP.*<sup>1</sup>/VYP.</b>



\* 1: Výchozí nastavení

## ■ Nastavení bezklíčového přístupu

Úpravy funkcí	Popis	Možnosti nastavení
<b>Režim odemykání dveří</b>	Mění, které dveře se odemknou po uchopení kliky dveří řidiče.	<b>Pouze dveře řidiče*<sup>1</sup>/Všechny dveře</b>
<b>Blikání kontrolky bezklíčového přístupu do vozidla</b>	Určuje, zda mají při odemknutí/zamknutí dveří bliknout některá vnější světla.	<b>ZAP.*<sup>1</sup>/VYP.</b>

\* 1: Výchozí nastavení

## ■ Nastavení světel

Úpravy funkcí	Popis	Možnosti nastavení
<b>Adaptivní světlomety</b>	Zapíná a vypíná funkci adaptivních světlometů.	<b>ZAP.*1/VYP.</b>
<b>Doba do zhasnutí vnitřního světla</b>	Slouží k výběru délky doby, po kterou vnitřní světla zůstanou svítit po zavření dveří.  <b>Vnitřní světla</b> Str. 265	<b>60 sekund/30 sekund*1/ 15 sekund</b>
<b>Doba autom. vypnutí reflektorů</b>	Slouží k výběru délky doby, po kterou vnější světla zůstanou svítit po zavření dveří řidiče.  <b>Funkce vypnutí automatického osvětlení</b> Str. 235	<b>60 sekund/30 sekund/ 15 sekund*1/0 sekund</b>
<b>Auto. zap. reflektorů se zap. stěrači</b>	Zapíná a vypíná funkci světlometů a chodu stěračů, když jsou světlomety nastaveny na <b>AUTO</b> .  <b>Integrace světlometů se stěrači</b> Str. 235	<b>ZAP.*1/VYP.</b>

\*1: Výchozí nastavení

## ■ Nastavení dveří/oken

Úpravy funkcí	Popis	Možnosti nastavení
<b>Režim odemykání klíčem a dálkově</b>	Nastavuje, zda se při prvním stisknutí bezklíčového dálkového ovládnání nebo zabudovaného klíče odemknou dveře řidiče nebo všechny dveře.	<b>Pouze dveře řidiče*<sup>1</sup>/ Všechny dveře</b>
<b>Přednastavení zamykání*</b>	Zapíná a vypíná funkci přednastavení zamykání.	<b>ZAP.*<sup>1</sup>/VYP.</b>
<b>Odpověď zámku bez klíče</b>	Zapíná/vypíná blikání vnějších světel při zamknutí/odemknutí dveří dálkovým ovládnáním.  <b>Používání vysílače dálkového ovládnání</b> Str. 200	<b>ZAP.*<sup>1</sup>/VYP.</b>
<b>Automatické sklopení zrcátek dveří</b>	Vybírá automatické sklopení vnějšího zrcátka.	<b>ZAP.*<sup>1</sup>/VYP.</b>
<b>Dálkové ovládnání oken</b>	Mění nastavení funkce dálkového ovládnání oken.	<b>ZAP.*<sup>1</sup>/VYP.</b>

\*1: Výchozí nastavení

## ■ Nastavení elektricky ovládaných dveří zavazadlového prostoru

Úpravy funkcí	Popis	Možnosti nastavení
<b>Režim bezklíčového otevírání</b>	Upravuje bezklíčové nastavení pro otevírání elektricky ovládaných dveří zavazadlového prostoru.	<b>Kdykoli*<sup>1</sup>/Při odemknutí</b>
<b>Elektrické otevírání vnější klikou</b>	Mění nastavení na otevírání dveří zavazadlového prostoru vnější klikou.	<b>ZAPNUTO (elektricky/ ručně)*<sup>1</sup>/VYPNUTO (pouze ručně)</b>
<b>Bezdotykový přístup</b>	Upravuje nastavení na otevírání elektricky ovládaných dveří zavazadlového prostoru rychlých pohybem nohou vpřed a vzad pod zadním nárazníkem.	<b>ZAP.*<sup>1</sup>/VYP.</b>

\*1: Výchozí nastavení

\* Není k dispozici u všech modelů

### ■ Prediktivní ekoasistence

Úpravy funkcí	Popis	Možnosti nastavení
<b>Prediktivní ekoasistence</b>	Zapíná a vypíná prediktivní ekoasistenci.	<b>ZAP.*1/VYP.</b>

\*1: Výchozí nastavení

### ■ Připomenutí kontroly hladiny motorového oleje

Úpravy funkcí	Popis	Možnosti nastavení
<b>Připomenutí kontroly hladiny motorového oleje</b>	Slouží k resetování připomenutí kontroly hladiny motorového oleje.	<b>Resetovat/Zrušit</b>

### ■ Informace o údržbě\*

Úpravy funkcí	Popis	Možnosti nastavení
<b>Informace o údržbě</b>	Vynuluje informace o údržbě.  <b>Systém připomenutí servisní prohlídky</b> * Str. 674	<b>Vybírá položky pro resetování</b>

## Přepnutí všech nastavení na výchozí hodnoty

Vynulování všech nabídek a uživatelských nastavení na výchozí nastavení z výroby.

### ■ Výchozí Obecná nastavení

1. Stiskněte tlačítko .
2. Vyberte **Obecná nastavení**.
3. Vyberte možnost **Systém**.
4. Vyberte možnost **Obnovit tovární nastavení**.  
▶ Na obrazovce se objeví potvrzovací zpráva.
5. Výběrem možnosti **Pokračovat** vynulujete nastavení.
6. Opětovným výběrem možnosti **Pokračovat** vynulujete nastavení.  
▶ Systém se restartuje.

### ■ Přepnutí nastavení vozidla na výchozí hodnoty

1. Stiskněte tlačítko .
2. Vyberte **Nastavení vozidla**.
3. Vyberte možnost **Vých.nas.**
4. Vyberte **Ano**.

### ▶▶ Přepnutí všech nastavení na výchozí hodnoty

Když předáváte vozidlo třetí straně, resetujte veškerá nastavení na výchozí hodnoty a odstraňte všechna osobní data.

Pokud provádíte postup **Obnovit tovární nastavení**, dojde k vynulování všech předinstalovaných aplikací na výchozí nastavení z výroby.

## System hands-free telefonu

System hands-free telefonu (HFT) umožňuje volání a přijímání hovorů pomocí audiosystému vozidla bez použití mobilního telefonu.

### ■ Tlačítka HFT

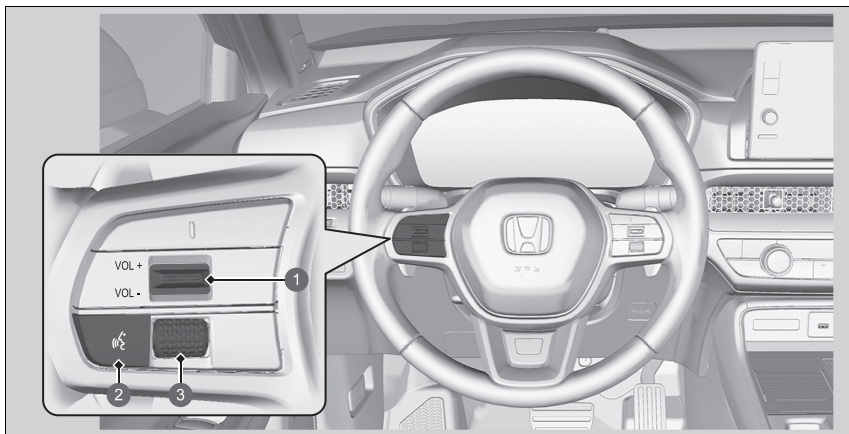

- 1 Spínač VOL  $\oplus$ /VOL  $\ominus$  (hlasitost)
- 2 Tlačítko  $\text{☎}$  (mluvit)
- 3 Levý volič

### ► System hands-free telefonu

Umístěte telefon na takové místo, kde bude k dispozici dobrý příjem.

K použití HFT potřebujete mobilní telefon, který je kompatibilní s technologií *Bluetooth*. Kontaktujte dealera nebo místní pobočku společnosti Honda ohledně seznamu kompatibilních telefonů, postupů párování a možností speciálních funkcí.

Chcete-li tento systém použít, nastavení **Bluetooth** musí být **ZAPNUTO**.

► **Nastavení telefonu** Str. 387

Tipy pro hlasové ovládání

- Ventilační otvory namiňte směrem od stropu a zavřete okna, protože hluk, který vydávají, může zasahovat do fungování mikrofonů.
- Jestliže chcete volat číslo pomocí jména nebo čísla v telefonním seznamu, stiskněte tlačítko  $\text{☎}$ . Po zaznění signálu mluve zřetelně a přirozeně.
- Pokud mikrofon zachytí jiné hlasy, než je váš, může dojít k dezinterpretaci povelu.
- Chcete-li změnit úroveň hlasitosti, lze úroveň hlasitosti změnit hlasitostí audiosystému.

Pokud v systému neexistují žádné Oblíbené kontakty, na obrazovce se objeví překryvné upozornění.

► **Oblíbené kontakty** Str. 392

**Tlačítko  (mluvit):** Otevře hlasový portál.

**Levý volič:** Otáčením nahoru nebo dolů vyberte možnost  (telefon) v informačním rozhraní řidiče a stiskněte levý volič.

Pokud máte příchozí hovor, zobrazí se na informačním rozhraní řidiče obrazovka příchozího hovoru. Hovor můžete přijmout levým otočným voličem.

 **Přijetí hovoru** Str. 396

#### Systém hands-free telefonu

Bezdrátová technologie *Bluetooth*<sup>®</sup>

Slovní označení a loga *Bluetooth*<sup>®</sup> jsou registrovanými obchodními známkami společnosti *Bluetooth SIG, Inc.*, a veškeré jejich použití společností Honda Motor Co. Ltd. je v rámci licence. Ostatní obchodní známky a názvy náleží jejich příslušným majitelům.

Omezení HFT

Příchozí hovor v HFT přeruší přehrávání audiosystému. Přehrávání bude pokračovat po ukončení hovoru.

## Zobrazení stavu HFT

Informační/audio obrazovka vás upozorní na příchozí hovor.

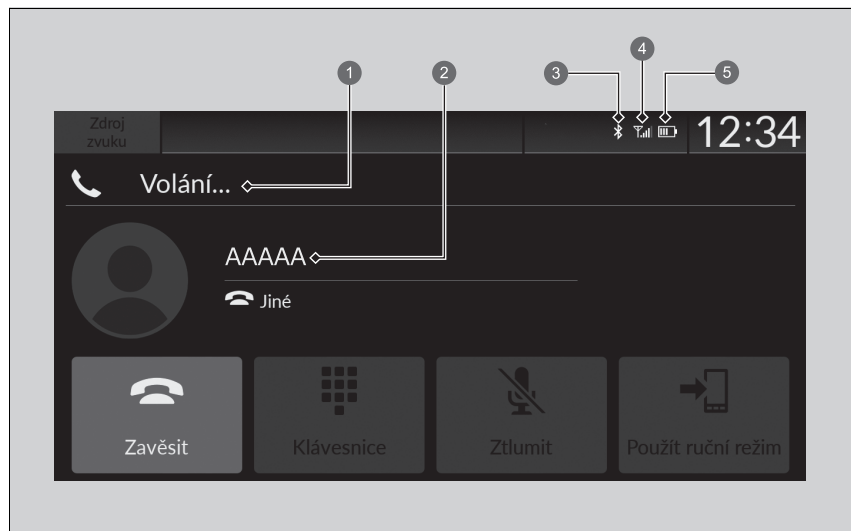

- 1 Režim HFT
- 2 Jméno volajícího (je-li uloženo) / Číslo volajícího (není-li uloženo)
- 3 Kontrolka *Bluetooth*<sup>®</sup>  
Zobrazí se, je-li k HFT připojen váš telefon.
- 4 Síla signálu
- 5 Stav nabití baterie

## Zobrazení stavu HFT

Informace, která se objeví na informační/audio obrazovce, se liší v závislosti na modelu telefonu.



## ■ Omezení pro manuální ovládání

Určité manuální funkce jsou neaktivní nebo je nelze používat, pokud je vozidlo v pohybu. Možnost, která je zobrazena šedě, bude možné použít až po zastavení vozidla.

Je-li vozidlo v pohybu, lze pomocí hlasových příkazů vyvolat pouze dříve uložená jména nebo čísla v telefonním seznamu.

📁 **Oblíbené kontakty** Str. 392

## ■ Nabídky HFT

Abyste systém mohli použít, musí být režim napájení v poloze PŘÍSLUŠENSTVÍ nebo ZAPNUTO. Výběrem položky **Telefon** zobrazíte obrazovku telefonu.

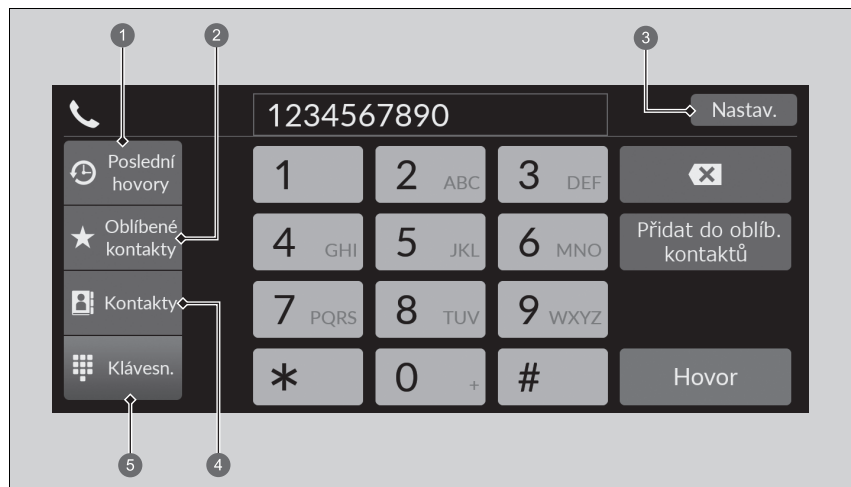

- ① Poslední hovory
- ② Oblíbené kontakty
- ③ Nastavení
- ④ Kontakty
- ⑤ Klávesnice

## ▣ Nabídky HFT

Některé funkce jsou za jízdy omezeny.

**Poslední hovory:** Zobrazí poslední odchozí, příchozí hovory a zmeškané hovory.

☒ **Volání pomocí posledních hovorů** Str. 394

**Oblíbené kontakty:** Zavolá na vybrané číslo v záznamu Oblíbené kontakty.

☒ **Volání pomocí záznamu Oblíbené kontakty** Str. 394

**Nastavení:** Změní nastavení telefonu.

☒ **Obrazovka nastavení telefonu** Str. 386

**Kontakty:** Zobrazí telefonní seznam spárovaného telefonu.

☒ **Volání pomocí importovaného telefonního seznamu** Str. 395

**Klávesnice:** Zadá telefonní číslo pro vytočení.

☒ **Volání pomocí telefonního čísla** Str. 395

## ■ Obrazovka nastavení telefonu

Chcete-li zobrazit obrazovku nastavení telefonu, vyberte na obrazovce telefonu možnost **Nastavení**.

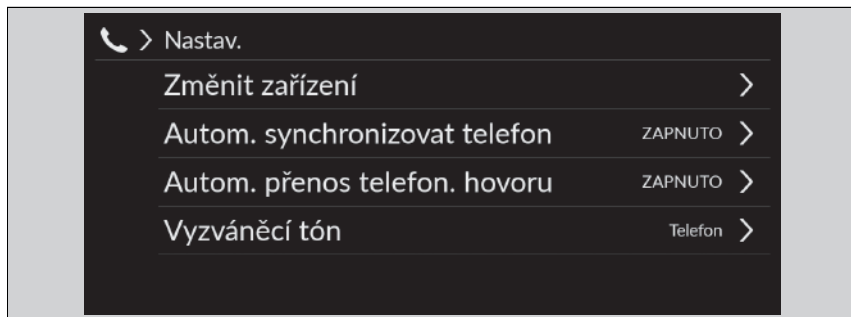

**Změnit zařízení:** Spáruje nový telefon se systémem a připojí, odpojí nebo odstraní spárované zařízení.

➤ **Nastavení telefonu** Str. 387

**Automaticky synchronizovat telefon:** Nastaví automatický import údajů telefonního seznamu a posledních hovorů při spárování telefonu se systémem HFT.

➤ **Automatický import telefonního seznamu a posledních hovorů z mobilního telefonu**  
Str. 390

**Automatický přenos telefonního hovoru:** Nastaví, aby hovory byly po nastoupení do vozidla automaticky přenášeny z vašeho telefonu do HFT.

➤ **Automatický přenos** Str. 391

**Vyzváněcí tón:** Zvolí vyzváněcí tón.

➤ **Vyzvánění** Str. 391

## ■ Nastavení telefonu

### ■ Nastavení *Bluetooth*®

Funkci *Bluetooth*® můžete zapnout a vypnout.

1. Stiskněte tlačítko .
2. Vyberte **Obecná nastavení**.
3. Vyberte možnost **Připojení**.
4. Vyberte možnost **Bluetooth**.
5. Vyberte možnost **Možnosti**.
6. Vyberte možnost **Bluetooth** a poté **ZAPNUTO**.

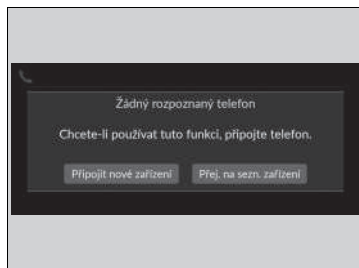

### ■ Spárování mobilního telefonu (pokud se systémem není spárován žádný telefon)

1. Vyberte možnost **Telefon**.
2. Vyberte možnost **Připojit nové zařízení**.
3. Ujistěte se, že váš telefon je v režimu hledání nebo viditelnosti.
4. Na svém telefonu vyberte **Honda HFT**.
  - Pokud chcete spárovat telefon z tohoto audiosystému, vyberte **Vyhledat zařízení** a poté vyberte svůj telefon, až se zobrazí v seznamu.
5. Systém vám poskytne kód pro spárování na informační/audio obrazovce.
  - Potvrďte, pokud se kód pro spárování na obrazovce shoduje s tímto kódem na vašem telefonu.  
Postup se může na různých telefonech lišit.
6. Vyberte požadované funkce a poté vyberte možnost **Připojit**.
7. Na obrazovce se objeví oznámení, zda bylo párování úspěšné.
8. Vyberte **OK**.



### » Nastavení telefonu

Telefon kompatibilní s technologií *Bluetooth* musí být spárován se systémem, abyste mohli volat a přijímat hovory pomocí hands-free.

Tipy pro párování telefonu:

- Telefon nelze párovat, je-li vozidlo v pohybu.
- Spárovat lze až šest telefonů.
- Při párování se systémem může dojít k rychlejšímu vybití baterie telefonu.







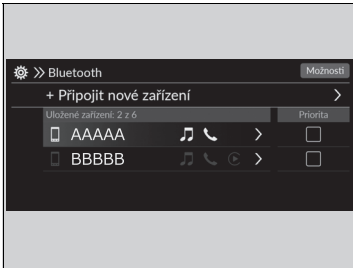

Po spárování telefonu jej můžete vidět zobrazený na obrazovce s následujícími ikonami.

-  : Telefon je kompatibilní s *Bluetooth*® Audio.
-  : Telefon lze používat s HFT.
-  : Telefon je kompatibilní s Apple CarPlay.

Pokud je aktivní připojení k Apple CarPlay, spárování dalších kompatibilních zařízení *Bluetooth*® není možné.



### ■ Změna aktuálně spárovaného telefonu

1. Vyberte možnost **Telefon**.
2. Vyberte možnost **Nastavení**.
3. Vyberte možnost **Změnit zařízení**.
4. Vyberte telefon, který chcete připojit.
  - HFT odpojí připojený telefon a zahájí vyhledávání dalšího spárovaného telefonu.
  - Můžete nastavit preferenci připojeného telefonu. Zaškrtněte políčko u telefonu, který chcete preferovat.
5. Vyberte  (audio),  (telefon) nebo  (Apple CarPlay).
  -  a  lze vybrat současně, pokud je však vybrána funkce ,  a  nelze vybrat.
6. Vyberte možnost **Použít**.

### ■ Vymazání spárovaného telefonu

1. Vyberte možnost **Telefon**.
2. Vyberte možnost **Nastavení**.
3. Vyberte možnost **Změnit zařízení**.
4. Vyberte telefon, který chcete odstranit.
5. Vyberte možnost **Odstranit**.
6. Na obrazovce se objeví potvrzovací zpráva. Vyberte možnost **Odstranit**.



### ►► Změna aktuálně spárovaného telefonu

Nejsou-li při pokusu o přepnutí na jiný telefon nalezeny ani spárovány žádné telefony, HFT informuje o tom, že je opět připojen původní telefon.

Chcete-li spárovat jiné telefony, vyberte možnost + **Připojit nové zařízení** na obrazovce **Bluetooth**.

## ■ Automatický import telefonního seznamu a posledních hovorů z mobilního telefonu









Pokud je váš telefon spárován, obsah jeho telefonního seznamu a poslední hovory se automaticky importují do systému.

1. Vyberte možnost **Telefon**.
2. Vyberte možnost **Nastavení**.
3. Vyberte možnost **Automaticky synchronizovat telefon**.
4. Vyberte možnost **ZAPNUTO** nebo **VYPNUTO**.
  - Výchozí nastavení je **ZAPNUTO**.

## ☒ Automatický import telefonního seznamu a posledních hovorů z mobilního telefonu

U některých telefonů je nutné nastavit, aby umožňovaly import telefonního seznamu z mobilního telefonu.

Když z telefonního seznamu mobilního telefonu vyberete jméno, uvidíte ikonu kategorie. Tyto ikony uvádějí, jaké typy čísel jsou u daného jména uloženy.

	Preferované		Fax
	Domů		Vůz
	Mobilní telefon		Hlas
	Zaměstnání		Jiné
	Pager		

U některých telefonů nemusí být možné importovat ikony kategorií do systému.

Telefonní seznam je aktualizován po každém připojení. Poslední hovory se aktualizují po každém připojení nebo hovoru.



## ■ Automatický přenos

Když nastoupíte do vozidla a současně telefonujete, hovor lze automaticky přenést do HFT.

1. Vyberte možnost **Telefon**.
2. Vyberte možnost **Nastavení**.
3. Vyberte **Automatický přenos telefonního hovoru**.
4. Vyberte možnost **ZAPNUTO** nebo **VYPNUTO**.
  - ▶ Výchozí nastavení je **ZAPNUTO**.

## ■ Vyzvánění

Lze změnit nastavení vyzváněcího tónu.

1. Vyberte možnost **Telefon**.
2. Vyberte možnost **Nastavení**.
3. Vyberte možnost **Vyzváněcí tón**.
4. Vyberte možnost **Vozidlo** nebo **Telefon**.
  - ▶ Výchozí nastavení je **Telefon**.

### ☒ Vyzvánění

**Vozidlo:** Daný vyzváněcí tón zazní z reproduktorů.

**Telefon:** V závislosti na značce a modelu mobilního telefonu bude po připojení telefonu znít vyzváněcí tón uložený v telefonu.

## Oblíbené kontakty

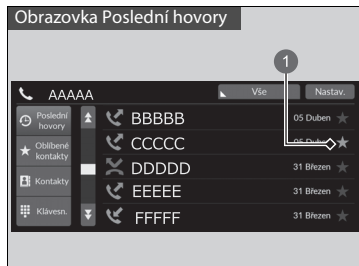

1 Ikona hvězdy

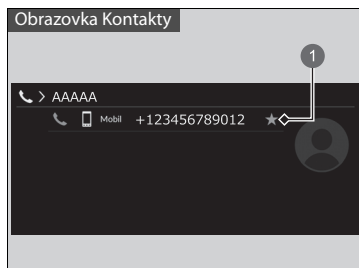

1 Ikona hvězdy

### Jak přidat Oblíbené kontakty

1. Vyberte možnost **Telefon**.
2. Vyberte možnost **Poslední hovory**, **Kontakty** nebo **Klávesnice**.

Na obrazovce **Poslední hovory** nebo **Kontakty**

3. Vyberte ikonu hvězdy.

Na obrazovce **Klávesnice**

3. Vyberte **Přidat do oblíb. kontaktů**.

- Když jsou Oblíbené kontakty úspěšně uloženy, zobrazí se na obrazovce upozornění.
- Chcete-li Oblíbené kontakty odebrat, znovu vyberte ikonu hvězdy.

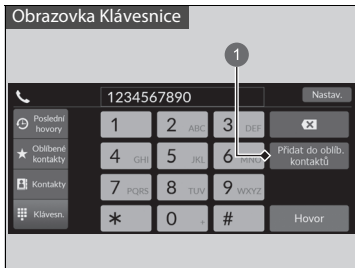

## 1 Přidat do oblíb. kontaktů

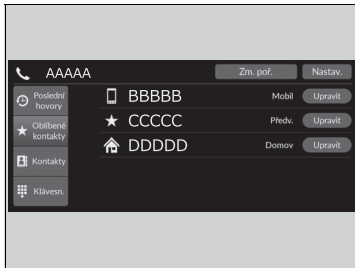

### ■ Jak upravit Oblíbené kontakty

1. Vybete možnost **Telefon**.
2. Vybete **Oblíbené kontakty**.
3. Vybete možnost **Upravit** u záznamu oblíbeného kontaktu, který chcete upravit.
4. Vybete nastavení, které chcete.
5. Vybete možnost **Hotovo**.

### ■ Jak odstranit Oblíbené kontakty

1. Vybete možnost **Telefon**.
2. Vybete **Oblíbené kontakty**.
3. Vybete možnost **Upravit** u záznamu oblíbeného kontaktu, který chcete odstranit.
4. Vybete možnost **Odebrat**.
5. Na obrazovce se objeví potvrzovací zpráva. Vybete **Ano**.

## Volání

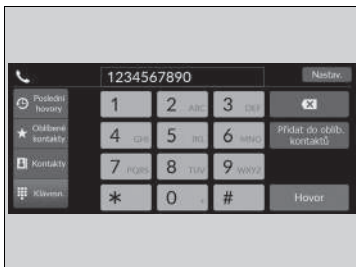

Hovor můžete uskutečnit zadáním kteréhokoli telefonního čísla nebo pomocí importovaných záznamů **Poslední hovory**, **Oblíbené kontakty** a **Kontakty**.

### Volání pomocí posledních hovorů

Poslední hovory jsou uloženy jako **Vše**, **Volané**, **Zmeškané** a **Přijaté**.

1. Vyberte možnost **Telefon**.
2. Vyberte možnost **Poslední hovory**.
  - Můžete je třídit podle kategorií **Vše**, **Volané**, **Zmeškané** nebo **Přijaté**. Vyberte ikonu v horní pravé části obrazovky.
3. Vyberte číslo.
  - Vytáčení je zahájeno automaticky.

### Volání pomocí záznamu Oblíbené kontakty

1. Vyberte možnost **Telefon**.
2. Vyberte **Oblíbené kontakty**.
  - Pořadí záznamů Oblíbené kontakty můžete změnit výběrem možnosti **Změnit pořadí**.
3. Vyberte číslo.
  - Vytáčení je zahájeno automaticky.

## Volání

Po spojení hovoru je hlas osoby, které telefonujete, slyšet v reproduktorech audiosystému.

Existuje-li aktivní připojení ke službě Apple CarPlay, nelze volat pomocí systému hands-free (HFT), ale pouze prostřednictvím systému Apple CarPlay.

### Volání pomocí posledních hovorů

Poslední hovory se zobrazí, pouze pokud je k systému připojen telefon.

**Vše:** Zobrazí poslední odchozí, příchozí hovory a zmeškané hovory.

**Volané:** Zobrazí poslední odchozí hovory.

**Zmeškané:** Zobrazí poslední zmeškané hovory.

**Přijaté:** Zobrazí poslední příchozí hovory.

### ■ Volání pomocí importovaného telefonního seznamu

1. Vyberte možnost **Telefon**.
2. Vyberte možnost **Kontakty**.
3. Vyberte jméno.
  - ▶ Můžete je třídit podle **Křestního jména** nebo **Příjmení**. Vyberte ikonu v horní pravé části obrazovky.
4. Vyberte číslo.
  - ▶ Vytáčení je zahájeno automaticky.

### ■ Volání pomocí telefonního čísla

1. Vyberte možnost **Telefon**.
2. Vyberte možnost **Klávesnice**.
3. Vyberte číslo.
  - ▶ Pro zadávání čísel použijte klávesnici na dotykové obrazovce.
4. Vyberte možnost **Hovor**.
  - ▶ Vytáčení je zahájeno automaticky.

## ■ Přijetí hovoru

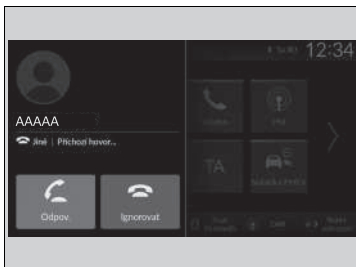



Při příchozím hovoru zazní zvukové upozornění (je-li aktivováno) a zobrazí se obrazovka **Příchozí hovor...**

Hovor můžete přijmout levým otočným voličem. Chcete-li hovor přijmout, otáčením nahoru nebo dolů vyberte  (odpovědět) v informačním rozhraní řidiče a poté stisknete levý volič.

- Chcete-li hovor odmítnout nebo ukončit, vyberte levým otočným voličem v informačním rozhraní řidiče možnost  (ignorovat).



## ►► Přijetí hovoru

Čekající hovor

Výběrem možnosti  (odpovědět) aktuální hovor podržíte, abyste mohli přijmout příchozí hovor. Výběrem možnosti  levým otočným voličem se vrátíte k původnímu hovoru.

Nechcete-li příchozí hovor přijmout, vyberte možnost  (ignorovat).

Chcete-li stávající hovor zavěsit, vyberte možnost .

Místo použití tlačítek  a  v informačním rozhraní řidiče můžete vybrat ikony na informační/audio obrazovce.

## Možnosti během hovoru

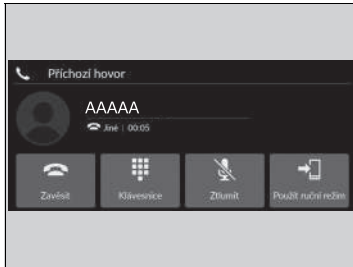

Během hovoru jsou k dispozici následující možnosti.

**Klávesnice:** Odesílání čísel během hovoru. To se hodí při volání telefonního systému řízeného nabídkami.

**Ztlumit:** Ztlumí váš hlas.

**Použít ruční režim:** Přenese hovor ze systému do vašeho telefonu.

Dostupné možnosti jsou uvedené na dolní polovině obrazovky.

Vyberte možnost.

- Ikona ztlumení se zobrazí po výběru možnosti **Ztlumit**, je-li zobrazena obrazovka jiného zdroje než obrazovka telefonu. Funkci **Ztlumit** lze vypnout jejím opakovaným výběrem.

## Možnosti během hovoru

Ikony můžete vybrat na informační/audio obrazovce.

## Zařízení iPod/paměťové zařízení USB

Dojde-li během přehrávání ze zařízení iPod nebo paměťového zařízení USB k chybě, můžete vidět následující chybová hlášení. Pokud chybové hlášení nelze smazat, kontaktujte dealera.

Chybové hlášení	Řešení
<b>Žádná odezva ze zařízení</b>	Zobrazí se, pokud systém zařízení iPod nepotvrdí. Zařízení iPod připojte znovu.
<b>Zkusit znovu připojit</b>	
<b>Soubor nelze přehrát</b>	Zobrazí se, pokud jsou soubory v paměťovém zařízení USB chráněny autorskými právy nebo mají nepodporovaný formát. Toto chybové hlášení se zobrazí na přibližně pět sekund, poté začne přehrávání následující skladby.
<b>Žádná data</b>	<b>iPod</b> Zobrazí se, když zařízení iPod neobsahuje žádné skladby. <b>Paměťové zařízení USB</b> Zobrazí se, pokud je paměťové zařízení USB prázdné nebo na paměťovém zařízení USB nejsou žádné soubory MP3, WMA, AAC, FLAC, WAV, MP4, AVI, MKV nebo ASF / WMV. <b>Zařízení iPod a paměťové zařízení USB</b> Zkontrolujte, zda jsou v zařízení kompatibilní soubory.
<b>Nepodporované zařízení</b>	Zobrazí se, když se systému nedaří komunikovat s připojeným zařízením. Pokud se objeví po připojení zařízení, kontaktujte místo nákupu.
<b>Rozbočovač USB není podporován</b>	Zobrazí se, jedině když je připojeno zařízení HUB. Pokud se zobrazí, připojte do zařízení HUB paměťové zařízení USB.
<b>Došlo k chybě nabíjení připojeného zařízení USB. Až to bude bezpečné, zkontrolujte kompatibilitu zařízení a kabelu USB a zkuste to znovu.</b>	Zobrazí se, když je připojeno nekompatibilní zařízení. Zařízení odpojte. Audiosystém vypněte a znovu jej zapněte. Zařízení, které chybu způsobilo, znovu nepřipojujte.



## Kompatibilní zařízení iPod, iPhone a paměťová zařízení USB

### Kompatibilita modelů iPod a iPhone

Model
-------

Vyrobeno pro iPod touch (5. až 6. generace) vyráběný v letech 2012 až 2015

Vyrobeno pro iPhone 5s / iPhone 5c / iPhone 6 / iPhone 6 Plus / iPhone 6S / iPhone 6S Plus / iPhone SE / iPhone 7 / iPhone 7 Plus / iPhone 8 / iPhone 8 Plus / iPhone X / iPhone XS / iPhone XS Max / iPhone XR / iPhone 11 / iPhone 11 Pro / iPhone 11 Pro Max / iPhone SE (2. generace) / iPhone 12 / iPhone 12 Pro / iPhone 12 Pro Max / iPhone 12 mini

### Paměťová zařízení USB

- Doporučujeme používat paměťová zařízení USB s kapacitou 256 MB nebo vyšší.
- Některé digitální hudební přehrávače nemusí být kompatibilní.
- Některá paměťová zařízení USB (například zařízení s bezpečnostním blokováním) nemusí fungovat.
- Některé softwarové soubory nemusí umožňovat přehrávání zvuku nebo zobrazení textových dat.
- S následujícími formáty je kompatibilní každý audiosystém. Některé verze formátů nemusí být podporovány.  
MP3, WMA, AAC, FLAC, PCM/WAVE, MP4, AVI, MKV, ASF/WMV

### ☒ Kompatibilita modelů iPod a iPhone

Tento systém nemusí fungovat se všemi verzemi softwaru těchto zařízení.

Konektor Lightning je kompatibilní se zařízeními iPhone 5s, iPhone 5c, iPhone 6, iPhone 6 Plus, iPhone 6S, iPhone 6S Plus, iPhone SE, iPhone 7, iPhone 7 Plus, iPhone 8, iPhone 8 Plus, iPhone X, iPhone XS, iPhone XS Max, iPhone XR, iPhone 11, iPhone 11 Pro, iPhone 11 Pro Max, iPhone SE (2. generace), iPhone 12, iPhone 12 Pro, iPhone 12 Pro Max, iPhone 12 mini, iPod touch (5. a 6. generace).

USB je kompatibilní se zařízeními iPhone 5s, iPhone 5c, iPhone 6, iPhone 6 Plus, iPhone 6S, iPhone 6S Plus, iPhone SE, iPhone 7, iPhone 7 Plus, iPhone 8, iPhone 8 Plus, iPhone X, iPhone XS, iPhone XS Max, iPhone XR, iPhone 11, iPhone 11 Pro, iPhone 11 Pro Max, iPhone SE (2. generace), iPhone 12, iPhone 12 Pro, iPhone 12 Pro Max, iPhone 12 mini, iPod touch (5. a 6. generace).

### ☒ Paměťová zařízení USB

Soubory na paměťovém zařízení USB jsou přehrávány v pořadí, ve kterém jsou uloženy. Toto pořadí se může lišit od pořadí zobrazeného ve vašem PC nebo jiném zařízení.

## ■ Doporučená zařízení

### ■ Soubor MP4

Média	Paměťové zařízení USB	
<b>Profil (verze MP4)</b>	BaselineProfile/Level 3, MainProfile/Level 3.1 (MPEG4-AVC)	SimpleProfile/Level 5 (MPEG4)
<b>Přípona souboru (verze MP4)</b>	.mp4/.m4v	
<b>Kompatibilní zvukový kodek</b>	AAC, MP3	
<b>Kompatibilní video kodek</b>	MPEG4-AVC (H.264)	MPEG4 (ISO/IEC 14496 Part.2)
<b>Přenosová rychlost</b>	10 Mb/s, 14 Mb/s (MPEG4-AVC)	8 Mb/s (MPEG4)
<b>Maximální obrázek</b>	1 280 × 720 pixelů (MPEG4-AVC)	720 × 576 pixelů (MPEG4)

### ■ Soubor AVI

Média	Paměťové zařízení USB		
<b>Profil (verze AVI)</b>	BaselineProfile/Level 3, MainProfile/ Level 3.1 (MPEG4-AVC)	SimpleProfile/Level 5 (MPEG4)	AdvancedProfile/Level 2, MainProfile/Level Medium, SimpleProfile/Level Medium (VC-1)
<b>Přípona souboru (verze AVI)</b>	.avi		
<b>Kompatibilní zvukový kodek</b>	AAC, MP3, WMA		
<b>Kompatibilní video kodek</b>	MPEG4-AVC (H.264)	MPEG4 (ISO/IEC 14496 Part.2)	VC-1
<b>Přenosová rychlost</b>	10 Mb/s, 14 Mb/s (MPEG4-AVC)	8 Mb/s (MPEG4)	20 Mb/s, 10 Mb/s, 384 kb/s (VC-1)
<b>Maximální obrázek</b>	1 280 × 720 pixelů (MPEG4-AVC)	720 × 576 pixelů (MPEG4)	1 280 × 720 pixelů, 720 × 480 pixelů, 352 × 288 pixelů (VC-1)

■ Soubor MKV

Média	Paměťové zařízení USB		
<b>Profil (verze MKV)</b>	BaselineProfile/Level 3, MainProfile/Level 3.1 (MPEG4-AVC)	SimpleProfile/Level 5 (MPEG4)	AdvancedProfile/Level 2, MainProfile/Level Medium, SimpleProfile/Level Medium (VC-1)
<b>Přípona souboru (verze MKV)</b>	.mkv		
<b>Kompatibilní zvukový kodek</b>	AAC, MP3		
<b>Kompatibilní video kodek</b>	MPEG4-AVC (H.264)	MPEG4 (ISO/IEC 14496 Part.2)	VC-1
<b>Přenosová rychlost</b>	10 Mb/s, 14 Mb/s (MPEG4-AVC)	8 Mb/s (MPEG4)	20 Mb/s, 10 Mb/s, 384 kb/s (VC-1)
<b>Maximální obrázek</b>	1 280 × 720 pixelů (MPEG4-AVC)	720 × 576 pixelů (MPEG4)	1 280 × 720 pixelů, 720 × 480 pixelů, 352 × 288 pixelů (VC-1)

■ Soubor ASF/WMV

Média	Paměťové zařízení USB		
<b>Profil (verze ASF/WMV)</b>	BaselineProfile/Level 3, MainProfile/Level 3.1 (MPEG4-AVC)		AdvancedProfile/Level 2, MainProfile/Level Medium, SimpleProfile/Level Medium (VC-1)
<b>Přípona souboru (verze ASF/WMV)</b>	.asf/.wmv		
<b>Kompatibilní zvukový kodek</b>	WMA		
<b>Kompatibilní video kodek</b>	MPEG4-AVC (H.264)		VC-1
<b>Přenosová rychlost</b>	10 Mb/s, 14 Mb/s (MPEG4-AVC)		20 Mb/s, 10 Mb/s, 384 kb/s (VC-1)
<b>Maximální obrázek</b>	1 280 × 720 pixelů (MPEG4-AVC)		1 280 × 720 pixelů, 720 × 480 pixelů, 352 × 288 pixelů (VC-1)

## Informace o licencích Open Source

---

Chcete-li zobrazit informace o licenci Open Source, postupujte následovně.

1. Stiskněte tlačítko  HOME.
2. Vyberte **Obecná nastavení**.
3. Vyberte možnost **Systém**.
4. Vyberte možnost **O aplikaci**.
5. Vyberte možnost **Právní informace**.
6. Vyberte možnost **Licence**.

## Informace o licencích

### Bluetooth

Slovní označení a loga *Bluetooth*<sup>®</sup> jsou registrovanými ochrannými známkami společnosti Bluetooth SIG, Inc. a veškeré použití těchto značek společností Panasonic Automotive Systems Co., Ltd. je v rámci licence. Ostatní obchodní známky a názvy náležejí jejich příslušným majitelům.

<https://www.bluetooth.com/develop-with-bluetooth/marketing-branding/>



### Windows Media

Tento produkt je chráněn právy duševního vlastnictví společnosti Microsoft. Používání nebo distribuce takové technologie mimo tento produkt bez licence společnosti Microsoft je zakázáno.

## ■ Apple

Označení „Vyrobeno pro iPod“ a „Vyrobeno pro iPhone“ znamená, že elektronické příslušenství bylo navrženo pro připojení přímo k zařízení iPod nebo iPhone, bylo schváleno vývojářem a splňuje výkonové standardy společnosti Apple. Společnost Apple neodpovídá za provoz tohoto zařízení nebo jeho soulad s bezpečnostními a regulačními předpisy. Upozorňujeme, že použití tohoto příslušenství se zařízením iPod nebo iPhone může ovlivnit výkon bezdrátového připojení.

Apple, logo Apple, iPhone, iPod touch jsou ochranné známky společnosti Apple Inc. registrované v USA a dalších zemích. Apple CarPlay, iPod, iPhone, iTunes, Siri a Lightning jsou ochranné známky společnosti Apple Inc. App Store je značka služby společnosti Apple Inc.



## MPEG

### Mpeg4 Visual

TENTO PRODUKT JE LICENCOVÁN V PROGRAMU MPEG-4 VISUAL PATENT PORTFOLIO PRO OSOBNÍ A NEKOMERČNÍ POUŽITÍ SPOTŘEBITELEM ZA ÚČELEM (i) KÓDOVÁNÍ VIDEA V SOULADU SE STANDARDEM MPEG-4 VISUAL („VIDEO VE FORMÁTU MPEG-4“) NEBO (ii) DEKÓDOVÁNÍ VIDEA VE FORMÁTU MPEG-4, KTERÉ BYLO KÓDOVÁNO SPOTŘEBITELEM ZAPOJENÝM DO OSOBNÍ A NEKOMERČNÍ ČINNOSTI NEBO KTERÉ BYLO ZÍSKÁNO OD POSKYTOVATELE VIDEA S LICENCÍ OD SPOLEČNOSTI MPEG LA K POSKYTOVÁNÍ VIDEA VE FORMÁTU MPEG-4. ŽÁDNÁ LICENCE NENÍ UDĚLOVÁNA ANI NESMÍ BÝT ZAHRNUTA PRO JAKÉKOLI JINÉ POUŽITÍ. DALŠÍ INFORMACE, VČETNĚ INFORMACÍ TÝKAJÍCÍCH SE PROPAGAČNÍHO, INTERNÍHO A KOMERČNÍHO POUŽITÍ A LICENCÍ, LZE ZÍSKAT OD SPOLEČNOSTI MPEG LA, LLC., VIZ [HTTP://WWW.MPEGLA.COM](http://www.mpegla.com).

### VC-1

TENTO PRODUKT JE LICENCOVÁN V PROGRAMU VC-1 PATENT PORTFOLIO PRO OSOBNÍ A NEKOMERČNÍ POUŽITÍ SPOTŘEBITELEM ZA ÚČELEM (i) KÓDOVÁNÍ VIDEA V SOULADU SE STANDARDEM VC-1 („VIDEO VE FORMÁTU VC-1“) NEBO (ii) DEKÓDOVÁNÍ VIDEA VE FORMÁTU VC-1, KTERÉ BYLO KÓDOVÁNO SPOTŘEBITELEM ZAPOJENÝM DO OSOBNÍ A NEKOMERČNÍ ČINNOSTI NEBO KTERÉ BYLO ZÍSKÁNO OD POSKYTOVATELE VIDEA S LICENCÍ K POSKYTOVÁNÍ VIDEA VE FORMÁTU VC-1. ŽÁDNÁ LICENCE NENÍ UDĚLOVÁNA ANI NESMÍ BÝT ZAHRNUTA PRO JAKÉKOLI JINÉ POUŽITÍ. DALŠÍ INFORMACE LZE ZÍSKAT OD SPOLEČNOSTI MPEG LA, L.L.C., VIZ [HTTP://WWW.MPEGLA.COM](http://www.mpegla.com).

#### AVC/H.264

TENTO PRODUKT JE LICENCOVÁN V PROGRAMU AVC PATENT PORTFOLIO PRO OSOBNÍ A NEKOMERČNÍ POUŽITÍ SPOTŘEBITELEM ZA ÚČELEM (i) KÓDOVÁNÍ VIDEA V SOULADU SE STANDARDEM AVC („VIDEO VE FORMÁTU AVC“) NEBO (ii) DEKÓDOVÁNÍ VIDEA VE FORMÁTU AVC, KTERÉ BYLO KÓDOVÁNO SPOTŘEBITELEM ZAPOJENÝM DO OSOBNÍ A NEKOMERČNÍ ČINNOSTI NEBO KTERÉ BYLO ZÍSKÁNO OD POSKYTOVATELE VIDEA S LICENCÍ K POSKYTOVÁNÍ VIDEA VE FORMÁTU AVC. ŽÁDNÁ LICENCE NENÍ UDĚLOVÁNA ANI NESMÍ BÝT ZAHRNUTA PRO JAKÉKOLI JINÉ POUŽITÍ.

DALŠÍ INFORMACE LZE ZÍSKAT OD SPOLEČNOSTI MPEG LA, L.L.C., VIZ [HTTP://WWW.MPEGLA.COM](http://www.mpegla.com).



## Právní informace k funkci Apple CarPlay / Android Auto

### ■ NÁVOD K OBSLUZE – PROHLÁŠENÍ O LICENCÍCH A ODPOVĚDNOSTI

POUŽÍVÁNÍ FUNKCE APPLE CARPLAY JE PODMÍNĚNO VAŠÍM SOUHLASEM S PODMÍNKAMI UŽÍVÁNÍ FUNKCE CARPLAY, KTERÉ JSOU SOUČÁSTÍ PODMÍNEK POUŽÍVÁNÍ SYSTÉMU APPLE iOS. OBECNĚ PLATÍ, ŽE PODMÍNKY UŽÍVÁNÍ SLUŽBY CARPLAY NEUKLÁDAJÍ SPOLEČNOSTI APPLE A JEJÍM POSKYTOVATELŮM SLUŽEB ŽÁDNOU ODPOVĚDNOST ZA PŘÍPADNOU NESPRÁVNOU FUNKCI NEBO PŘERUŠENÍ SLUŽBY, PŘESNĚ VYMEZUJÍ DALŠÍ ODPOVĚDNOST SPOLEČNOSTI APPLE A JEJÍCH POSKYTOVATELŮ SLUŽEB, DEFINUJÍ DRUHY INFORMACÍ O UŽIVATELÍCH (NAPŘ. POLOHA, RYCHLOST A STAV VOZIDLA) SHROMAŽĎOVANÝCH A UCHOVÁVANÝCH SPOLEČNOSTÍ APPLE A JEJÍMI POSKYTOVATELI SLUŽEB A UPOZORŇUJÍ NA URČITÁ MOŽNÁ RIZIKA SPOJENÁ S POUŽÍVÁNÍM FUNKCE CARPLAY VČETNĚ RIZIKA NEPOZORNOSTI ŘIDIČE. PODROBNÉ INFORMACE O TOM, JAK SPOLEČNOST APPLE POUŽÍVÁ A NAKLÁDÁ S DATY PŘENÁŠENÝMI SLUŽBOU CARPLAY, JSOU UVEDENY V ZÁSADÁCH OCHRANY SOUKROMÍ SPOLEČNOSTI APPLE.

POUŽÍVÁNÍ FUNKCE ANDROID AUTO JE PODMÍNĚNO VAŠÍM SOUHLASEM S PODMÍNKAMI UŽÍVÁNÍ SLUŽBY ANDROID AUTO, KTERÉ MUSÍTE ODSOUHLASIT PŘI STAŽENÍ APLIKACE ANDROID AUTO DO VAŠEHO TELEFONU. OBECNĚ PLATÍ, ŽE PODMÍNKY UŽÍVÁNÍ SLUŽBY ANDROID AUTO NEUKLÁDAJÍ SPOLEČNOSTI GOOGLE A JEJÍM POSKYTOVATELŮM SLUŽEB ŽÁDNOU ODPOVĚDNOST ZA PŘÍPADNOU NESPRÁVNOU FUNKCI NEBO PŘERUŠENÍ SLUŽBY, PŘESNĚ VYMEZUJÍ DALŠÍ ODPOVĚDNOST SPOLEČNOSTI GOOGLE A JEJÍCH POSKYTOVATELŮ SLUŽEB, DEFINUJÍ DRUHY INFORMACÍ O UŽIVATELÍCH (NAPŘ. POLOHA, RYCHLOST A STAV VOZIDLA) SHROMAŽĎOVANÝCH A UCHOVÁVANÝCH SPOLEČNOSTÍ GOOGLE A JEJÍMI POSKYTOVATELI SLUŽEB A UPOZORŇUJÍ NA URČITÁ MOŽNÁ RIZIKA SPOJENÁ S POUŽÍVÁNÍM FUNKCE ANDROID AUTO VČETNĚ RIZIKA NEPOZORNOSTI ŘIDIČE. PODROBNÉ INFORMACE O TOM, JAK SPOLEČNOST GOOGLE POUŽÍVÁ A NAKLÁDÁ S DATY PŘENÁŠENÝMI SLUŽBOU ANDROID AUTO, JSOU UVEDENY V ZÁSADÁCH OCHRANY SOUKROMÍ SPOLEČNOSTI GOOGLE.

## OMEZENÍ ZÁRUKY A ODPOVĚDNOSTI

BERETE NA VĚDOMÍ A SOUHLASÍTE S TÍM, ŽE FUNKCI APPLE CARPLAY NEBO ANDROID AUTO (DÁLE JEN „APLIKACE“) POUŽÍVÁTE NA VLASTNÍ RIZIKO, A ŽE VEŠKERÁ RIZIKA V SOUVISLOSTI S USPOKOJIVOU KVALITOU, SPRÁVNOU FUNKCÍ, PŘESNOSTÍ A PŘÍMĚŘENOU SNAHOU NESETE VY SAMI V MAXIMÁLNÍ MOŽNÉ MÍŘE PŘÍPUSTNÉ PODLE PLATNÝCH ZÁKONŮ, A ŽE APLIKACE A INFORMACE O APLIKACÍCH JSOU POSKYTOVÁNY „TAK, JAK JSOU“, TJ. S MOŽNÝMI CHYBAMI A BEZ JAKÝCHKOLI ZÁRUK; SPOLEČNOST HONDA SE TÍMTO ZŘÍKÁ VEŠKERÝCH VÝSLOVNÝCH, NEPŘÍMÝCH I ZÁKONNÝCH ZÁRUK A PODMÍNEK V SOUVISLOSTI S APLIKACEMI A INFORMACEMI O NICH, A TO VČETNĚ NEPŘÍMÝCH ZÁRUK ANEBOD PODMÍNEK OBCHODOVATELNOSTI, USPOKOJIVÉ KVALITY, VHODNOSTI PRO URČITÝ ÚČEL, PŘESNOSTI, NERUŠÍCÍHO PROVOZU A NEPORUŠOVÁNÍ PRÁV TŘETÍCH STRAN. ŽÁDNÉ ÚSTNÍ ANI PÍSEMNÉ INFORMACE NEBO DOPORUČENÍ POSKYTNUTÁ SPOLEČNOSTÍ HONDA NEBO JEJÍM AUTORIZOVANÝM ZÁSTUPCEM NEZAKLÁDAJÍ JAKOUKOLI ZÁRUKU. PŘÍKLADY (SEZNAM NENÍ VYČERPÁVAJÍCÍ): SPOLEČNOST HONDA NENESE ŽÁDNOU ODPOVĚDNOST ZA PŘESNOST DAT POSKYTOVANÝCH APLIKACEMI, TJ. NAPŘ. ZA PŘESNOST INSTRUKCÍ, ODHADOVANÉ DOBY JÍZDY, RYCHLOSTNÍCH LIMITŮ, PODMÍNEK NA KOMUNIKACÍCH, AKTUALIT, ZPRÁV O POČASÍ A PROVOZU A DALŠÍHO OBSAHU POSKYTOVANÉHO SPOLEČNOSTÍ APPLE, GOOGLE, JEJICH POBOČKAMI NEBO TŘETÍMI STRANAMI; SPOLEČNOST HONDA NEPOSKYTUJE ZÁRUKU ZA ZTRÁTU DAT APLIKACÍ BEZ OHLEDU NA TO, KDY KE ZTRÁTĚ DOŠLO; SPOLEČNOST HONDA NERUČÍ ZA TO, ŽE APLIKACE NEBO JAKÉKOLI SLUŽBY POSKYTOVANÉ JEJICH PROSTŘEDNICTVÍM BUDOU POSKYTOVÁNY NEUSTÁLE NEBO ŽE KTERÁKOLI Z TĚCHTO SLUŽEB BUDE DOSTUPNÁ NA URČITÉM MÍSTĚ NEBO V URČITOU DOBU. PŘÍKLADEM JE SITUACE, KDY DOJDE K POZASTAVENÍ NEBO PŘERUŠENÍ SLUŽEB BEZ PŘEDCHOZÍHO UPOZORNĚNÍ Z DŮVODU OPRAVY, ÚDRŽBY, BEZPEČNOSTNÍCH PROBLÉMŮ, AKTUALIZACÍ APOD.; SLUŽBA DÁLE NEMUSÍ BÝT DOSTUPNÁ VE VAŠÍ OBLASTI APOD. DÁLE BERETE NA VĚDOMÍ, ŽE ZMĚNY V TECHNOLOGIÍCH TŘETÍCH STRAN NEBO V PLATNÝCH PŘEDPÍSECH MOHOU ZPŮSOBIT ZASTARALOST NEBO NEMOŽNOST SLUŽBY ANEBOD APLIKACE POUŽÍVAT.

SPOLEČNOST HONDA ANI JEJÍ POBOČKY V ŽÁDNÉM PŘÍPADĚ NENESE ODPOVĚDNOST (NAKOLIK TO NEZAKAZUJÍ PLATNÉ ZÁKONY) ZA ÚRAZY NEBO JINÉ NÁHODNÉ, ZVLÁŠTNÍ, NEPŘÍMÉ ČI NÁSLEDNÉ ŠKODY VČETNĚ UŠLÉHO ZISKU, POŠKOZENÍ NEBO ZTRÁTY DAT, NEMOŽNOSTI ODESÍLAT NEBO PŘIJÍMAT DATA, PŘERUŠENÍ OBCHODNÍ ČINNOSTI NEBO JINÉ OBCHODNÍ ŠKODY ČI ZTRÁTY VZNIKLÉ V DŮSLEDKU POUŽÍVÁNÍ NEBO V SOUVISLOSTI S APLIKACEMI NEBO S VAŠÍM POUŽÍVÁNÍM NEBO NESCHOPNOSTÍ POUŽÍVAT APLIKACE ČI INFORMACE O NICH, A TO BEZ OHLEDU NA PŘÍČINU A TEORETICKOU ODPOVĚDNOST (SMLUVNÍ PODMÍNKY, TRESTNÁ ČINNOST APOD.) A I V PŘÍPADĚ, ŽE BYLA SPOLEČNOST HONDA NA MOŽNOST TĚCHTO ŠKOD UPOZORNĚNA. V NĚKTERÝCH REGIONECH A JURISDIKCÍCH JE ZŘEKNUTÍ SE ODPOVĚDNOSTI ZA ŠKODY ZAKÁZÁNO; V TOM PŘÍPADĚ SE TATO OMEZENÍ A VÝJIMKY NA VÁS NEVZTAHUJÍ. VÝŠE UVEDENÁ OMEZENÍ PLATÍ I TEHDY, JESTLIŽE POMOCÍ VÝŠE UVEDENÝCH ŘEŠENÍ NEPODAŘÍ DOSÁHNOUT ZAMÝŠLENÉHO CÍLE.

## Automatické tísňové volání

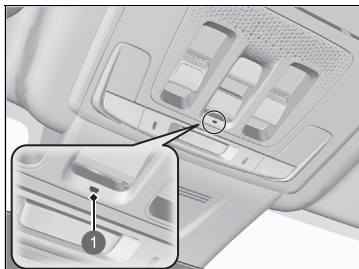

### 1 Kontrolka eCall

- identifikační číslo vozidla (VIN),
- typ vozidla (osobní vozidlo nebo menší užitkové vozidlo),
- typ energie používané k pohonu vozidla (benzín/nafta/CNG/LPG/elektřina/vodík),
- tři poslední polohy vozidla,
- směr jízdy,
- způsob spuštění (automaticky nebo ručně),
- časové razítko.

Po zahájení tísňového volání se vypnou reproduktory vozidla, abyste slyšeli operátora.

Když je režim napájení nastaven do polohy ZAPNUTO, kontrolka eCall se na 1 sekundu rozsvítí zeleně a poté na 1 sekundu červeně.

Pokud dojde ke kolizi vozidla, vozidlo se pokusí kontaktovat operátora zdravotnického operačního střediska (ZOS). Po navázání spojení budou operátorovi ZOS, se kterým budete moci mluvit, odeslány různé informace o vozidle. Tyto informace zahrnují:

### ☒ Tísňové volání (eCall)

Vozidlo je vybaveno systémem služby eCall využívajícím číslo 112.

Služba eCall využívající číslo 112 je služba veřejného zájmu a je k dispozici bezplatně.

Systém vozidla eCall využívající číslo 112 se aktivuje, když je režim napájení nastaven na ZAPNUTO. V případě srážky určí systém úhel nárazu na základě informací shromážděných snímači na palubě a v případě větší závažnosti nárazu zahájí nouzové volání.

Systém vozidla eCall využívající číslo 112 lze v případě potřeby rovněž spustit ručně.

### ☒ Ruční tísňové volání Str. 411

Veškeré zpracování osobních údajů prostřednictvím systému vozidla eCall využívajícího číslo 112 se bude řídit pravidly ochrany osobních údajů stanovených ve směrnici 95/46/ES (nahrazeno směrnicí 2016/679/ES) a 2002/58/ES a zejména nutností chránit zásadní zájmy jednotlivců v souladu s článkem 7(d) směrnice 95/46/ES (nahrazeno směrnicí 2016/679/ES).

Zpracování těchto dat je omezeno výhradně na účely, pro něž je určené jednotné evropské tísňové číslo 112.

Pokud funguje systém eCall správně, rozsvítí se kontrolka zeleně.

- Zelená: Systém eCall je připravený.
- Bliká zeleně: Systém eCall se připojený a provádí hovor s operátorem ZOS.
- Opakování sekvence rychlého blikání červeného světla: Systému eCall se nepodařilo kontaktovat operátora. Kontrolka eCall bude tuto sekvenci opakovat 5 sekund a poté se rozsvítí zeleně.

Pokud je systém eCall využívající číslo 112 deaktivován z důvodu závady systému, bude cestujícím ve vozidle předána následující výstraha:

- Červená nebo vypnutá kontrolka: Došlo k problému systému eCall. Pokud zůstane kontrolka červená nebo vypnutá i po opětovném nastartování vozidla, nechte systém prohlédnout u dealera.
- Bliká červeně: Nabití záložního akumulátoru je příliš nízké. Když je napájení zapnuté, probíhá nabíjení akumulátoru. Po dobití akumulátoru na určitou úroveň se kontrolka eCall rozsvítí zeleně.

#### ► Tísňové volání (eCall)

Příjemci údajů zpracovaných systémem eCall využívajícím číslo 112 jsou příslušná zdravotní operační střediska zřizovaná příslušnými úřady země, ve které se nacházejí, a která jako první přijímají hovory z evropského tísňového čísla 112, jež je pro ně také určeno.

Vozidlo NEMUSÍ být schopné spojit se s operátorem ZOS, pokud:

- je nabití 12V akumulátoru i záložního akumulátoru příliš nízké,
- se vozidlo nachází v oblasti bez dostatečného pokrytí mobilní sítí,
- došlo k potížím se samotným systémem eCall nebo souvisejícím vybavením, například mikrofonom nebo reproduktory.

Záložní akumulátor je konstruovaný tak, aby byl provozuschopný po aspoň 3 roky. Poté je třeba jej vyměnit.

Záložní akumulátor není možné přímo koupit. Pokud potřebujete výměnu, navštivte dealera.

## Ruční tísňové volání

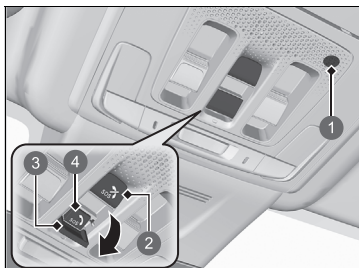

- ❶ Mikrofon
- ❷ Tlačítko zrušení **SOS**
- ❸ Kryt
- ❹ Tlačítko **SOS**

Tlačítko **SOS** je chráněno krytem. K získání přístupu otevřete kryt.

Po zahájení tísňového volání se vypnou reproduktory vozidla, abyste slyšeli operátora.

Pokud potřebujete provést tísňové volání, můžete navázat spojení ručně: Stiskněte tlačítko **SOS** a podržte jej déle než 0,5 s.

Hovor zrušíte, když do 5 sekund po stisknutí tlačítka **SOS** stisknete a podržíte tlačítko zrušení **SOS** déle než 0,5 sekundy.

### ☒ Ruční tísňové volání

NEPOUŽÍVEJTE tlačítko při jízdě. Pokud potřebujete kontaktovat operátora, zaparkujte vozidlo na bezpečném místě a až poté volejte.

Pokud se systému eCall nejprve nepodaří spojit se s operátorem ZOS, bude se o to pokoušet znovu až do navázání spojení. Pokud však uběhly dvě minuty od prvního pokusu, přestane systém zkoušet navázat spojení.

Tlačítko zrušení **SOS** nezruší hovor poté, co se systém spojí s operátorem.

#### ►► Tísňové volání (eCall)

##### **Ochrana osobních údajů**

Systém vozidla eCall využívající číslo 112 je navržen tak, aby:

- data obsažená v paměti systému nebyla k dispozici mimo systém před zahájením hovoru eCall,
- jej nebylo možné zjistit nebo stabilně sledovat během běžného provozního stavu,
- se data ve vnitřní paměti systému automaticky průběžně mazala.

Při normálním fungování systému jsou údaje o poloze vozidla ve vnitřní paměti systému neustále přepisována, aby byly aktuální tři poslední polohy vozidla.

Záznam údajů o činnosti v systému vozidla eCall využívajícím číslo 112 se udržuje pouze tak dlouho, dokud je nutný k provedení tísňového hovoru eCall, v žádném případě však ne déle než 13 hodin od zahájení tísňového volání eCall.

**» Tísňové volání (eCall)****Práva vlastníka**

Subjekt, jehož se osobní údaje týkají (vlastník vozidla), má právo na přístup k datům a právo v příslušných případech požádat o úpravu, smazání nebo blokování dat, která se ho týkají, jejichž zpracování není v souladu s opatřeními směrnice 95/46/ES (nahrazeno směrnicí 2016/679/ES).

Jakékoli třetí strany, kterým byla data předána, musí být o této úpravě, smazání nebo blokování provedeném v souladu s touto směrnicí spravena, je-li to možné či nevyžaduje-li to nepřiměřené úsilí.

Subjekt, jehož se osobní údaje týkají, má právo na stížnost u příslušného úřadu ochrany osobních údajů, pokud se domnívá, že došlo k porušení jeho práv v důsledku zpracování jeho osobních údajů.

Servisní informace o systému Honda eCall:  
Pokud máte nějaké dotazy ohledně systému eCall, kontaktujte pobočku pro zemi, ve které žijete. Seznam poboček naleznete v servisní knížce nebo na místních webových stránkách společnosti Honda.

Vaše vozidlo je vybaveno funkcí, která automaticky vypočítá, kdy je třeba doplnit palivo. Tato funkce vás upozorní, když je doporučeno doplnit palivo, a umožní vám vyhledat čerpací stanice, které se nacházejí v blízkosti vozidla.

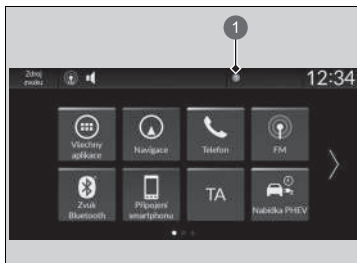

1 Ikona upozornění

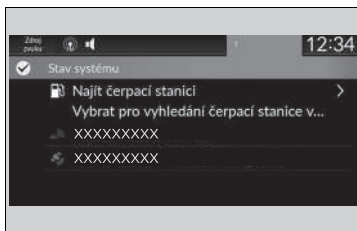

1. Když je potřeba doplnit palivo, zobrazí se upozornění a v záhlaví se zobrazí ikona upozornění.
2. Klepněte na pole s ikonou.

3. Vyberte možnost **Najít čerpací stanice**.

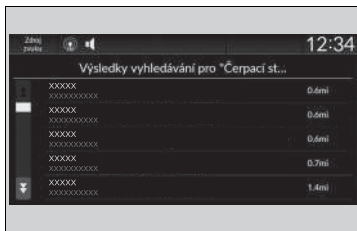

4. Na obrazovce navigačního systému vyberte čerpací stanice.  
▶ Pokyny pro použití navigačního systému naleznete v příručce navigačního systému.

## » Doplnění paliva doporučeno

Funkci **Doplnění paliva doporučeno** můžete zapnout nebo vypnout.

▶ **Vlastní nastavení funkcí** Str. 362

Když tuto funkci vypnete, upozornění na doporučené doplnění paliva se nebudou zobrazovat.

Tuto funkci lze použít pouze v případě, že množství paliva v nádrži je pod hranicí 30 %.

Pokud vyberete možnost **Najít čerpací stanice** nebo doplníte do nádrže více než 5 litrů benzínu, oznámení o doplnění paliva zhasne. Pokud nechcete být upozorňováni, vyberte možnost **VYP.** v nastavení funkce **Doplnění paliva doporučeno**.

Při delší jízdě po nerovné silnici nebo při jízdě do kopce či z kopce může upozornění zhasnout nebo se nemusí zobrazit vůbec.



# Jízda

Tato kapitola se týká jízdy s vozidlem a doplňování paliva.

<b>Před jízdou</b> .....	416
<b>Jízda s přívěsem</b> .....	420
<b>Pokyny pro jízdu v terénu</b> .....	426
<b>Za jízdy</b>	
Zapnutí pohonu .....	428
Bezpečnostní opatření za jízdy.....	431
Převodovka .....	433
Řazení .....	434
Páčka voliče zpomalování .....	440
Akustický výstražný systém vozidla .....	444
Přepínač režimu jízdy .....	445
Systém adaptivních tlumičů .....	451
Asistent pro jízdu z kopce.....	452
Nastavitelný omezovač rychlosti.....	454

Inteligentní omezovač rychlosti .....	460
Stabilizační systém vozidla (VSA) .....	466
Systém Agile Handling Assist.....	468
Systém sledování tlaku v pneumatikách .....	469
Systém detekce objektů v mrtvém úhlu.....	471
LaneWatch .....	475
Nastavení rozptylu světlometů .....	478
<b>Honda SENSING 360</b> .....	479
Systém pro zmírnění následků nehody (CMBS).....	484
Řízení brzd při nízké rychlosti.....	498
Výstraha před křížujícími vozidly vpředu... 504	
Systém pro zmírnění rizika vyjetí z komunikace.....	510
Zmírnění rizika kolize při změně jízdního pruhu ...	518
Adaptivní tempomat (ACC) s asistentem pro jízdu v kolonách (LSF).....	525

Systém pro udržování v jízdním pruhu (LKAS).....	551
Asistent pro dopravní zácpy.....	563
Aktivní asistent změny jízdního pruhu.....	572
Systém rozpoznávání dopravních značek.....	578
Přední snímací kamera .....	587
Radarový snímač .....	589
Sonarové snímače.....	590
<b>Brzdění</b> .....	591
<b>Parkování vozidla</b> .....	601
<b>Kamera s více pohledy</b> .....	613
<b>Parkovací asistent Honda</b> .....	627
<b>Doplňování paliva</b> .....	652
<b>Nabíjení</b> .....	655
<b>Spotřeba paliva a emise CO<sub>2</sub></b> .....	668

## Příprava na jízdu

Než vyjedete, zkontrolujte následující položky.

### Kontroly exteriéru

- Dbejte, aby na oknech, vnějších zrcátkách, vnějších světlech a ostatních částech vozidla nebyly žádné předměty bránící ve výhledu nebo funkci vozidla.
  - ▶ Odstraňte veškerou námrazu, sníh a led.
  - ▶ Ze střechy odstraňte veškerý sníh, protože by mohl sklouznout dolů a zablokovat vaše zorné pole během jízdy. Je-li přimrzlý, sníh odstraňte, jakmile změkne.
  - ▶ Při odstraňování ledu z prostoru okolo kol dávejte pozor, abyste nepoškodili kolo nebo součásti kol.
- Dbejte, aby kapota byla bezpečným způsobem zavřena.
  - ▶ Pokud se kapota otevře za jízdy, váš výhled vpřed bude zablokován.
- Ujistěte se, že pneumatiky jsou v dobrém stavu.
  - ▶ Zkontrolujte tlak vzduchu a také, zda nejsou pneumatiky poškozené a nadměrně opotřebené.
    - **Kontrola a údržba pneumatik** Str. 705
- Ujistěte se, že okolo vozidla a za vozidlem nejsou žádné osoby nebo překážky.
  - ▶ Při výhledu zevnitř vozidla existují slepá místa.
- Odpojte nabíjecí kabel.

### Kontroly exteriéru

#### POZNÁMKA

Jsou-li dveře přimrzlé, použijte teplou vodu, abyste odmrazili jejich okraj. Nepokoušejte se je otvírat silou, mohlo by dojít k poškození gumového těsnění dveří. Poté veškerou vodu důkladně otřete, abyste předešli dalšímu zamrznutí.

Teplou vodu nelijte do vložky zámku.

Pokud voda v otvoru zamrzne, nebudete moci zasunout klíč.

Teplou z motoru a výfuku může způsobit vznícení hořlavých materiálů pod kapotou a následně i požár. Pokud jste ponechali své vozidlo zaparkované delší dobu na jednom místě, odstraňte z něj veškeré nashromážděné nečistoty, například suchou trávu a spadlé listy. Poté, co jste vy nebo někdo jiný provedli údržbu vozidla, rovněž zkontrolujte, že pod kapotou nezůstaly žádné hořlavé materiály.

## Kontrola interiéru

- Všechny předměty ve vozidle řádně uložte nebo připevněte.
  - ▶ Vezete-li příliš mnoho zavazadel nebo je nesprávně uložíte, může to mít vliv na jízdní vlastnosti, stabilitu, brzdnou dráhu a pneumatiky vozidla a zapříčinit nespolehlivost vozidla.
    - **Nejvyšší zatížení** Str. 419
- Předměty neskládejte na sebe výš, než je výška sedadla.
  - ▶ Mohou zablokovat váš výhled a v případě náhlého zabrzdění mohou být vymrštěny vpřed.
- Do prostoru pro nohy u předních sedadel nic nepokládejte. Podlahovou rohož připevněte.
  - ▶ Předmět nebo nepřipevněná podlahová rohož mohou za jízdy překážet použití brzdového a plynového pedálu.
- Máte-li na palubě zvířata, nedovolte, aby se volně pohybovala po vozidle.
  - ▶ Mohla by zasáhnout do řízení, a mohlo by tak dojít k nehodě.
- Řádně zavřete všechny dveře a dveře zavazadlového prostoru.
- Svou polohu pro sezení správným způsobem nastavte.
  - ▶ Také proveďte nastavení opěrky hlavy.
    - **Sedadla** Str. 253
    - **Nastavení poloh předních opěrek hlavy** Str. 261
- Zrcátka a volant nastavte správným způsobem.
  - ▶ Seřízení proveďte vsedě ve správné poloze pro řízení.
    - **Zrcátka** Str. 250
    - **Nastavení volantu** Str. 249

## ☒ Kontrola interiéru

Sklon světlometů je nastaven z výroby a není nutné jej seřizovat. Pokud však pravidelně převážíte v zavazadlovém prostoru těžké předměty nebo jezdíte s přívěsem, nechte sklon světlometů seřídít u dealera nebo v odborném servisu.

Vaše vozidlo je vybaveno systémem automatického nastavení světlometů, který automaticky seřídí svislý úhel potkávacích světel.

- Zajistěte, aby se předměty položené na podlaze za předními sedadly nemohly zakutálet pod sedadla.
  - Mohla by řidiči překážet při používání pedálů nebo používání sedadel.
- Všichni ve vozidle se musí připoutat bezpečnostním pásem.
  - 📌 **Zapínání bezpečnostního pásu** Str. 54
- Ujistěte se, že kontrolky na přístrojové desce se při startu vozidla rozsvítí a krátce poté zhasnou.
  - Je-li oznamován problém, vozidlo vždy nechte zkontrolovat u dealera.
    - 📌 **Kontrolky** Str. 118

## Nejvyšší zatížení

Při nakládání zavazadel nesmí celková hmotnost vozidla, všech cestujících a zavazadel překročit maximální přípustnou hmotnost.

➤ **Technická data** Str. 776

Zatížení přední a zadní nápravy také nesmí překročit maximální přípustné zatížení nápravy.

➤ **Technická data** Str. 776

### Nejvyšší zatížení

## ⚠ VÝSTRAHA

Přetížení nebo nevhodné zatížení mohou ovlivnit jízdní vlastnosti a stabilitu a mohou způsobit nehodu, při které se můžete zranit nebo zemřít.

Dodržujte všechna nejvyšší zatížení a ostatní pokyny pro zatížení uvedené v tomto návodu.

## Příprava na jízdu s přívěsem

### ■ Nejvyšší tažná zatížení

Vaše vozidlo je schopno jízdy s přívěsem, pokud pozorně dodržíte nejvyšší zatížení, použijete správné vybavení a budete dodržovat následující pravidla. Před jízdou si ověřte nejvyšší zatížení.

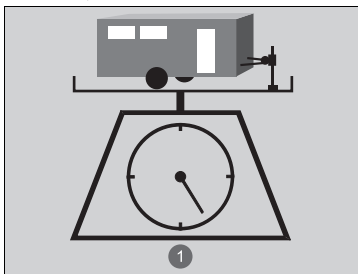

1 Celkové zatížení

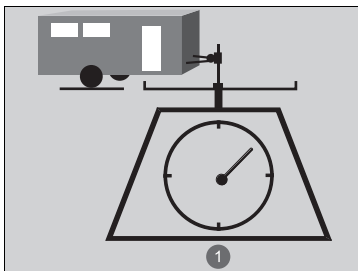

1 Svislé zatížení tažného zařízení

### ■ Celková hmotnost přívěsu

Nepřekračujte maximální tažnou hmotnost přívěsu a tažného zařízení (brzděného/nebrzděného), zavazadel a všeho uvnitř nebo na něm. Tažné zatížení překračující maximální tažnou hmotnost může závažným způsobem ovlivnit jízdní vlastnosti a výkon vozidla a může poškodit pohonný systém.

### ■ Svislé zatížení tažného zařízení

Svislé zatížení tažného zařízení nesmí nikdy překročit 100 kg. Toto je hmotnost, kterou přívěs působí na tažné zařízení při plném naložení. Pro přívěsy o hmotnosti nižší než 1 000 kg jako pomůcka platí, že svislé zatížení tažného zařízení by mělo být 10 % hmotnosti soupravy přívěsu.

- Nadměrné svislé zatížení tažného zařízení snižuje přilnavost předních pneumatik a zhoršuje řízení. Příliš nízké svislé zatížení tažného zařízení může způsobit nestabilitu přívěsu a jeho kymácení.
- Abyste dosáhli správného svislého zatížení tažného zařízení, začněte tím, že 60 % nákladu naložíte do přední části přívěsu a 40 % do zadní části. Náklad znovu uspořádejte dle potřeby.

### ⚠ Nejvyšší tažná zatížení

## ⚠ VÝSTRAHA

**Překročení jakéhokoli nejvyššího zatížení nebo nesprávné naložení vašeho vozidla a přívěsu může způsobit nehodu, při které se můžete vážně zranit nebo zemřít.**

**Než vyjedete, pečlivě zkontrolujte zatížení vozidla a přívěsu.**

Na veřejné váze zkontrolujte, zda je celkové zatížení v rámci přípustných mezí.

Pokud nemáte k dispozici veřejnou váhu, přičtěte odhadovanou hmotnost zavazadel k hmotnosti přívěsu (uváděné výrobcem) a ke svislému zatížení tažného zařízení.

Doba záběhu.

Během prvních 1 000 km svým vozidlem nejezděte s přívěsem.

Pokud používáte odnímatelné tažné zařízení, vždy jej demontujte, když jej nepoužíváte, a instalujte jej vždy pouze při tažení, aby nezakrývalo nic v zadní části vozidla, například vnější světla nebo registrační značku.

Nikdy nepřekračujte maximální tažnou hmotnost a předepsané nejvyšší zatížení.

➡ **Technická data** Str. 776

## ■ Tažné zařízení a příslušenství

Tažné zařízení se liší podle velikosti přívěsu, tažené hmotnosti a toho, kde přívěs táhnete.

### ■ Tažné tyče

Tažné zařízení musí být schváleného typu a příslušným způsobem připevněno ke spodní části karoserie.

### ■ Bezpečnostní řetězy

Při tažení přívěsu vždy používejte bezpečnostní řetězy. Ponechtejте dostatečný průvěs, aby přívěs snadno mohl zatáčet, avšak nedovolte, aby řetězy byly vlečeny po zemi.

### ■ Brzdy přívěsu

Pokud uvažujete o brzděném přívěsu, ujistěte se, že brzdy jsou ovládány elektronicky. Nepokoušejte se zasahovat do hydraulického systému vozidla. Bez ohledu na to, jak úspěšně se to může zdát, jakýkoli pokus o připojení brzd přívěsu do hydraulického systému vozidla sníží účinnost brzd a bude znamenat potenciální nebezpečí.

### ■ Doplňková tažná výbava

Zákony mohou pro jízdu s přívěsem vyžadovat použití speciálních vnějších zpětných zrcátek. I když zpětná zrcátka nejsou ve vaší oblasti vyžadována, zpětná zrcátka namontujte, pokud jakýmkoli způsobem dochází k omezení viditelnosti.

### ⚠ Nejvyšší tažná zatížení

Pokud jedete s přívěsem v horských podmínkách, nezapomeňte snížit společnou hmotnost vozidla a přívěsu o 10 % oproti maximální tažné hmotnosti na každých 1 000 metrů nadmořské výšky.

### ⚠ Tažné zařízení a příslušenství

Zajistěte, aby veškeré vybavení bylo správně namontováno a udržováno a vyhovovalo příslušným předpisům země, ve které řídíte.

Správný postup instalace a seřízení tažného zařízení zjistíte od výrobce přívěsu.

Nesprávná instalace a seřízení může ztížit manipulaci nebo zhoršit stabilitu a brzdny výkon vozidla.

V prodejně nebo půjčovně přívěsů se poradte, zda je pro vaše potřeby tažení přívěsu doporučeno nebo zda je vyžadováno další vybavení.

Osvětlení a kabeláž přívěsů se může u různých typů a značek lišit. Je-li zapotřebí konektoru, musí jeho montáž provést odborný technik.

## ■ Světla přívěsu

Světla a vybavení přívěsu musí vyhovovat předpisům země, ve které jedete. V místní prodejně nebo půjčovně přívěsů si zjistíte požadavky platné v oblasti, ve které hodláte přívěs táhnout.

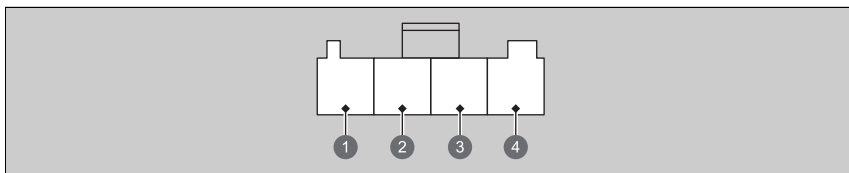

- ❶ Světlo zpátečky (světle zelená)
- ❷ Přívěs +B (světle fialová / červená)
- ❸ Zadní mlhové světlo (hnědá)
- ❹ Malé světlo (šedá)

Doporučujeme nechat si nainstalovat kabelový svazek a měnič od dealera Honda. Jsou určeny pro vaše vozidlo.

Osvětlení a kabeláž přívěsů se může u různých typů a značek lišit. Je-li zapotřebí konektoru, musí jeho montáž provést odborný technik.

## ► Světla přívěsu

Konektor osvětlení přívěsu je umístěn za levým bočním panelem v zavazadlovém prostoru.

I v případě, že plánujete použít jiný než originální kabelový svazek osvětlení přívěsu a měnič než Honda, požádejte dealera o správný konektor a kolíky.



## Stabilizační systém tažení přívěsu

Pomáhá stabilizovat vozidlo a přívěs při silném kývání přívěsu.

### ■ Jak stabilizace přívěsu funguje

Když vozidlo a přívěs začnou být nestabilní při jízdě, stabilizační systém tažení přívěsu určuje příčiny. Pokud je jako příčina detekováno kmitání přívěsu, které se zvyšuje, systém aplikuje brzdění nebo řízení výkonu pohonného systému za účelem snížení rychlosti vozidla.

Pokud brzdíte za účelem snížení rychlosti vozidla, automaticky se rozsvítí brzdová světla vozidla i přívěsu.

### » Stabilizační systém tažení přívěsu

Stabilizace přívěsu není funkce, která zabraňuje kymácení vozidla a přívěsu. Vyvarujte se vysokých rychlostí, prudkého zatáčení a prudkého brzdění, abyste zabránili kymácení přívěsu. Když se kolébá příliš silně, systém přestává být účinný a můžete ztratit kontrolu nad vozidlem, což může způsobit přetočení přívěsu nebo jeho poškození.

➤ **Bezpečná jízda s přívěsem** Str. 424

Příčiny kymácení taženého přívěsu:

- Závany větru
- Nesprávná zátěž taženého zařízení
- Nadměrná rychlost

Kontrolka systému VSA bliká, pokud je stabilizační systém tažení přívěsu v činnosti.

➤ **Funkce systému VSA** Str. 466

## Bezpečná jízda s přívěsem

### Co musíte znát před tažením přívěsu

- Na přívěsu nechávejte provádět řádnou údržbu a přívěs udržujte v dobrém stavu.
- Dbejte, aby hmotnosti a zatížení vozidla a přívěsu byly v rámci přípustných mezí.
  - **Nejvyšší tažná zatížení** Str. 420
- Tažné zařízení, pojišťovací řetězy a ostatní potřebné díly přívěsu spolehlivě upevněte.
- Všechny předměty v přívěsu a na přívěsu bezpečným způsobem uložte tak, aby během jízdy nedošlo k jejich posouvání.
- Zkontrolujte, zda světla a brzdy přívěsu správně fungují.
- Zkontrolujte tlak v pneumatikách přívěsu, včetně rezervní.
- Ověřte si předpisy ohledně maximální rychlosti nebo jízdních omezení pro vozidla jedoucí s přívěsy. Pokud budete projíždět více zemí, ověřte si požadavky každé země ještě než vyjedete, protože předpisy se mohou lišit.
- Vypněte systém zadního parkovacího asistenta.
  - **Zapnutí a vypnutí systému parkovacích snímačů** Str. 604
- Vypněte systém řízení brzd při nízké rychlosti. Může se aktivovat, pokud tažený objekt vyhodnotí jako překážku.
  - **Zapnutí a vypnutí systému** Str. 501
- Pro zajištění optimálního fungování převodovky při tažení přívěsu, vyberte režim **TOW**.
  - **Přepínač režimu jízdy** Str. 445

### Rychlosti při tažení a zařazený rychlostní stupeň

- Jeďte pomaleji než obvykle.
- Dodržujte povolenou rychlost pro vozidla s přívěsy.
- Při jízdě s přívěsem po rovných silnicích použijte polohu **D**.

### Bezpečná jízda s přívěsem

Provozní rychlost při jízdě s přívěsem nesmí překročit 100 km/h.

#### Parkování

Kromě běžných opatření umístěte pod obě pneumatiky přívěsu klíny.

Před výměnou prázdné pneumatiky nezapomeňte odpojit přívěs. Zeptejte se prodejce nebo pronajímatele přívěsu, kam a jak máte uložit náhradní pneumatiku přívěsu.

Nedoporučujeme jízdu do prudšího stoupání než 12 %. Řiďte se doporučeními asociace výrobců přívěsů ohledně vhodných silnic.

Nápory větru od velkých projíždějících vozidel mohou způsobit kymácení přívěsu, udržujte konstantní rychlost a jeďte přímo vpřed.

Při couvání vždy jeďte pomalu a mějte pomocníka, který vás bude navádět.

### Rychlosti při tažení a zařazený rychlostní stupeň

Při jízdě s přívěsem s pevnými bočnicemi (např. karavanem) nepřekračujte rychlost 88 km/h. Ve vyšších rychlostech se může přívěs kývat nebo ovlivňovat ovladatelnost vozidla.

## Brzdění a zatáčení

- Zatáčejte pomaleji a s větším poloměrem zatáčení než obvykle.
- Brzděte pomaleji a na delší vzdálenost.
- Nebrzděte a nezatáčejte prudce.

## Jízda v kopcovitém terénu

- Pokud se v informačním rozhraní řidiče zobrazí zpráva  (bíle) **Engine temperature near limit. Avoid strong acceleration and high speed.** (Teplota motoru se blíží limitu. Vyvarujte se prudkého zrychlení a rychlé jízdy.), vypněte klimatizaci a snižte rychlost.

Pokud se v informačním rozhraní řidiče zobrazí zpráva  (červeně) **Engine temperature too hot. Do not drive. Allow Engine To Cool.** (Teplota motoru je příliš vysoká. Nepokračujte v jízdě. Nechte motor vychladnout.), bezpečně zastavte na okraji vozovky a nechte motor vychladnout.

Pokud se v informačním rozhraní řidiče zobrazí zpráva  **Power system temperature high. Power may be reduced.** (Vysoká teplota pohonného systému. Výkon může být omezený.), bezpečně zastavte na okraji vozovky a nechte pohonný systém vychladnout.

## Obecné informace

Vozidlo je konstruováno především pro provoz na zpevněných silnicích, jeho světlá výška však dovoluje občasnou jízdu na nezpevněných silnicích. Není ale určeno k ražení cesty autem nebo k jiným terénním aktivitám.

Jízda na nezpevněných cestách vyžaduje odlišné řidičské dovednosti. Vozidlo se bude chovat jinak než na zpevněných silnicích. Věnujte pozornost bezpečnostním opatřením a radám v této části, abyste byli poučeni, než se s vozidlem vydáte do terénu.

## Důležitá bezpečnostní opatření

Abyste nedošlo k převrácení nebo ke ztrátě kontroly nad vozidlem, dodržujte všechny bezpečnostní pokyny a doporučení:

- Zavazadla je třeba řádně ukládat a nesmíte překročit přípustné nejvyšší zatížení.
  - **Nejvyšší zatížení** Str. 419
- Při jízdě buďte vy i vaši spolucestující vždy připoutáni.
- Jezděte pomalu a nikdy nejezděte rychleji, než to podmínky dovolují.
- Sami musíte neustále hodnotit situaci a podle ní přizpůsobit styl jízdy.

### ☞ Pokyny pro jízdu v terénu

## ⚠ VÝSTRAHA

Nesprávným provozem vozidla na zpevněných nebo nezpevněných silnicích můžete způsobit nehodu nebo vozidlo převrátit, přičemž může dojít k vážnému zranění nebo úmrtí vás i vašich spolucestujících.

- Dodržujte všechny pokyny a doporučení uvedené v této uživatelské příručce.
- Jezděte pomalu a ne rychleji, než to dovolují jízdni podmínky.

Nebudete-li správně dodržovat pokyny pro jízdu, můžete způsobit nehodu nebo vozidlo převrátit.

- **Důležité informace pro jízdu** Str. 46
- **Bezpečnostní opatření za jízdy** Str. 431

## Zabránění potíží

- Dříve než se s vozidlem vydáte do terénu, **zkontrolujte vozidlo** a ujistěte se, že byla provedena jeho plánovaná údržba. Zvláštní pozornost věnujte kontrole pneumatik a jejich tlaku.
- **Nezapomeňte**, že každá cesta má určité limity (příliš prudké nebo hrbolaté cesty), vy máte určité limity (jízdní schopnosti a komfort) a i vaše vozidlo má určité limity (přilnavost, stabilita a výkon). Pokud tyto limity nerozpoznáte, může být jízda v terénu pro vás i vaše cestující nebezpečná.
- **Zrychlování a brzdění** provádějte pomalu a postupně. Při pokusu o příliš rychlé rozjždění či zastavení může dojít ke ztrátě trakce a kontroly nad vozidlem.
- **Vyhýbání se překážkám a nerovnostem** na silnici snižuje pravděpodobnost převrácení nebo poškození zavěšení nebo jiné součásti vozidla.
- **Jízda do svahu** zvyšuje riziko převrácení, zvláště pokud se pokoušíte vyjet prudké stoupání. Příma jízda do svahu nebo ze svahu je obvykle nejbezpečnější. Ve svahu nemůžete vidět všechny překážky, a vyhodnotit tak jízdní podmínky, proto si svah nejdříve projděte pěšky. Máte-li pochybnosti o tom, zda je možné svah bezpečně vyjet, nepokoušejte se o to. Najděte jinou cestu. Pokud při jízdě do kopce uvíznete, nesnažte se otáčet. Pomalu sjeďte kopec stejnou cestou jako nahoru na zpátečku.
- **Při přejezdu potoka** nejezděte v hluboké vodě. Narazíte-li při jízdě v terénu na vodu (například malý potok nebo větší kaluž), před projetím toto místo důkladně prozkoumejte. Ujistěte se, že je voda mělká, neproudí rychle a je pod ní pevná zem. Jestliže si nejste jisti, jak je voda hluboká nebo zda je pod ní pevný podklad, otočte se a najděte jinou cestu. Jízdou v hluboké vodě byste mohli vozidlo poškodit. Při jízdě ve vodě dosahující přibližně do poloviny výšky kola se voda může dostat do převodovky a diferenciálu, smíchat se s mazivem a způsobit závadu. Voda by také mohla smýt vazelinu z ložisek kol.
- **Pokud zapadnete**, opatrně otočte kola do směru, který vám umožní vyproštění. Neprotáčejte kola, neboť tím dojde jen ke zhoršení situace a může dojít k poškození převodovky. Pokud nejste schopni se vyprostit sami, bude vaše vozidlo potřebovat odtah. Pro tento účel je vozidlo vybaveno předním a zadním vlečným hákem.

## Zapnutí pohonu



1 Spínač elektrické parkovací brzdy

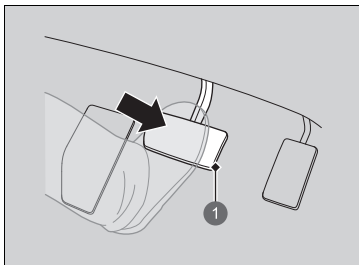

1 Brzdový pedál

1. Dbejte, aby parkovací brzda byla aktivována.

- ▶ Když vytáhnete spínač elektrické parkovací brzdy, rozsvítí se na 30 sekund kontrolka parkovací brzdy a brzdového systému (červená).

2. Sešlápněte brzdový pedál.

### Zapnutí pohonu

Při zapínání pohonného systému mějte nohu pevně na brzdovém pedálu.

Motor hůře startuje za studeného počasí a v řidším ovzduší v nadmořských výškách nad 2 400 metrů.

Při zapínání pohonného systému za studeného počasí vypněte všechna elektrická příslušenství, jako jsou světla, automatická klimatizace a vyhřívání zadního skla, abyste snížili odběr z 12V akumulátoru.

Pokud výfukový systém nezní normálně nebo uvnitř vozidla cítíte výfukové plyny, nechte vozidlo zkontrolovat u dealera. Zřejmě došlo k problému s motorem nebo výfukovým systémem.

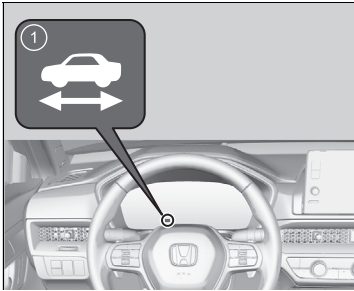
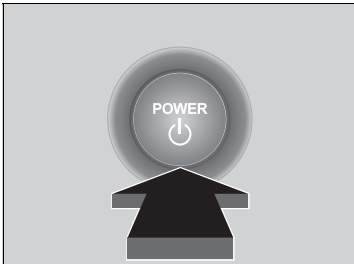



1 Kontrolka  (připraveno k jízdě)

3. Aniž byste sešlápnuli plynový pedál, stiskněte tlačítko **POWER** a zároveň sešlapujte brzdový pedál.

4. Zkontrolujte kontrolku  (připraveno k jízdě).

► Držte brzdový pedál sešlápnutý, dokud se kontrolka  nerozsvítí.

► Kontrolka  se rozsvítí, jakmile se pohonný systém aktivuje, a budete se moci rozjet.

► Pokud je vnější teplota extrémně nízká, nebudete se moci rozjet, dokud se podmínky nezlepší. V takovém případě se kontrolka  nerozsvítí a v informačním rozhraní řidiče se zobrazí výstražná zpráva.

► **Kontroly** Str. 118

#### ► Zapnutí pohonu

Je-li baterie bezklíčového dálkového ovládání slabá, bezklíčové dálkové ovládání přiložte do blízkosti tlačítka **POWER**.

► **Je-li baterie bezklíčového dálkového ovládání slabá** Str. 746

Pohonný systém se nemusí aktivovat, je-li bezklíčové dálkové ovládání vystaveno silným rádiovým vlnám.

K nastartování pohonného systému nedržte tlačítko **POWER**. Pokud pohonný systém nenastartuje, vyčkejte před dalším pokusem alespoň 30 sekund.

Zážehový motor nemusí být v chodu, když je vozidlo připraveno k jízdě.

Můžete se rozjet, pokud kontrolka  svítí.

Pokud stisknete tlačítko **POWER** v době, kdy je sešlápnutý brzdový pedál a kontrolka  svítí, režim napájení se nastaví na VOZIDLO VYPNUTO a nebudete se moci rozjet.

► **Kontrolka připravenosti vozidla k jízdě** Str. 124

Systém imobilizéru chrání vaše vozidlo před krádeží.

Je-li použit nesprávně kódovaný klíč (nebo jiné zařízení), pohonný systém se neaktivuje.

► **Systém imobilizéru** Str. 217

Když nastavíte režim napájení do polohy ZAPNUTO, můžete zaznamenat mírný pokles brzdového pedálu. To je normální.

## Rozjezd

1. Pravé chodidlo nechte na brzdovém pedálu, zkontrolujte, zda kontrolka  svítí, poté uveďte převodovku do polohy **[D]**. Během couvání zvolte polohu **[R]**.
2. Při aktivované parkovací brzdě uvolněte brzdový pedál a jemně sešlápněte plynový pedál.
  - Zkontrolujte, zda kontrolka parkovací brzdy a brzdového systému (červená) zhasla.
    - **Parkovací brzda** Str. 591
    - **Pokud bliká kontrolka systému převodovky a současně se zobrazí výstražná zpráva** Str. 758

## Asistent pro rozjezd ve svahu

Asistent pro rozjezd ve svahu umožňuje krátkou aktivaci brzd a zabraňuje tomu, aby vozidlo sjelo ze svahu při přesunu nohy z brzdového pedálu na plynový.

Zařadte polohu **[D]**, **[B]**, směřujete-li do kopce, nebo **[R]**, směřujete-li z kopce, a uvolněte brzdový pedál.

## Vypnutí pohonného systému

Pohonný systém můžete vypnout, pouze pokud vozidlo stojí v klidu.

1. Sešlápněte brzdový pedál a přeřadte do polohy **[P]**.
  - Neuvolňujte brzdový pedál, dokud se neujistíte, že kontrolka zařazeného rychlostního stupně nezobrazuje **[P]**.
2. Stiskněte tlačítko **POWER**.

## Rozjezd

Parkovací brzdu můžete uvolnit také stisknutím spínače elektrické parkovací brzdy při sešlápnutém brzdovém pedálu. Směřujete-li ze svahu, můžete vozidlo rozjet plynuleji jejím ručním uvolněním pomocí spínače elektrické parkovací brzdy než uvolněním pomocí plynového pedálu.

U hybridního vozidla nemusí být slyšet zvuk motoru a jeho vibrace, ani když je vozidlo připraveno k jízdě. Z tohoto důvodu nemusíte rozpoznat, že se již můžete rozjet. Proto před rozjetím zkontrolujte, zda kontrolka  svítí.

## Asistent pro rozjezd ve svahu

Asistent pro rozjezd ve svahu nemusí zabránit tomu, aby vozidlo sjelo z kopce ve velmi prudkém nebo kluzkém svahu a nebude fungovat v mírných svazích.

Asistent pro rozjezd ve svahu nenahrazuje parkovací brzdu.

Asistent pro rozjezd ve svahu bude fungovat i tehdy, je-li vypnutý systém VSA.



## Bezpečnostní opatření za jízdy

### ■ Pokyny k řízení užitkového vozidla

Užitková vozidla jsou výrazně náchylnější k překlopení než jiné druhy vozidel. Chcete-li předejít převrácení nebo ztrátě kontroly:

- Projíždějte zatáčky pomaleji, než byste jeli s osobním vozidlem.
- Pokud je to možné, vyhněte se prudkému zatáčení a náhlým změnám směru.
- Na vozidle neprovádějte úpravy způsobem, který by přivodil zvýšení těžiště.
- Nevozte na střeše těžká zavazadla.

### ■ V mlze

V mlze klesá viditelnost. Za jízdy rozsvítejte potkávací světla, a to i za dne. Zpomalte a při jízdě se orientujte podle středové čáry na silnici, svodidel a koncových světel vozidla před vámi.

### ■ Za silného větru

Pokud vozidlo vybočí vlivem silného poryvu větru, držte pevně volant. Postupně zpomalte a držte se ve středu silnice. Na poryvy větru dávejte pozor zejména při výjezdu z tunelu, při jízdě přes most nebo po břehu řeky nebo při průjezdu přes otevřenou plochu (např. velký lom) a kdykoli se mýjíte s velkým nákladním vozem.

### ⊗ Bezpečnostní opatření za jízdy

**POZOR:** Nejezděte na cestách, kde je hluboká voda. Jízda hlubokou vodou způsobí poškození motoru a elektroinstalace a způsobí poruchu vozidla.

#### POZNÁMKA

Při řazení řadicí pákou současně nepoužívejte tlačítko řazení. Mohli byste poškodit převodovku.

#### POZNÁMKA

Pokud budete opakovaně otáčet volantem při extrémně nízké rychlosti nebo volant chvíli podržíte vytočený zcela doleva nebo doprava, systém elektrického posilovače řízení (EPS) se začne zahřívát. Systém přejde do ochranného režimu a omezí svůj výkon. Volant bude tužší a jeho použití bude těžší. Jakmile se systém ochladí, dojde k obnově funkce systému EPS.

Opakované používání za těchto podmínek může potenciálně systém poškodit.

Pokud nastavíte režim napájení během jízdy do polohy PŘÍSLUŠENSTVÍ, vypne se pohonný systém a veškeré funkce posilovačů řízení a brzd, což ztíží ovládání vozidla.

Nezařazujte stupeň **N** během jízdy, protože byste přišli o rekuperační brzdění (a možnost akcelerace).

## ■ Za deště

Vozovka je za deště kluzká. Vyhněte se prudkému brzdění, náhlému zrychlování a náhlým změnám směru jízdy a buďte za jízdy celkově opatrní. Aquaplaning je pravděpodobnější při jízdě po rozježděné vozovce s kalužemi. Vyvarujte se jízdy v hluboké vodě a na zaplavených silnicích. To by mohlo poškodit motor či hnací ústrojí nebo způsobit závadu elektrických součástí.

## ■ Další opatření

Dojde-li z jakéhokoli důvodu k silnému nárazu zespodu vozidla, zastavte na bezpečném místě. Zkontrolujte spodní část vozidla, zda není poškozená nebo zda nedochází k úniku kapalin.

## » Bezpečnostní opatření za jízdy

Během prvních 1 000 km provozu se vyvarujte náhlému zrychlování nebo chodu na plný plyn, abyste nepoškodili motor nebo hnací ústrojí.

Během prvních 300 km po zakoupení nového vozidla nebo po výměně brzdových destiček či rotorů se vyvarujte prudkého brzdění, aby mohlo proběhnout řádné zajetí.

## » Pokyny k řízení užitkového vozidla

Nebudete-li správně dodržovat pokyny pro jízdu, můžete způsobit nehodu nebo vozidlo převrátit.

➔ **Důležité informace pro jízdu** Str. 46

## » Za deště

Dávejte pozor na aquaplaning. Jedete-li příliš rychle po vozovce, na které je vrstva vody, vznikne mezi pneumatikami a povrchem vozovky vrstvička vody. V tom případě se může stát, že vozidlo přestane reagovat na řízení a brzdění.

Postupně zpomalte zvýšením míry zpomalování pomocí voliče zpomalování. Je-li vozovka kluzká, hrozí při náhlém regenerativním brzdění smyk.

## Převodovka

---

### ■ Pomalý chod vpřed

Stejně jako u konvenčních vozidel se spalovacím motorem a automatickou převodovkou má také toto vozidlo funkci pomalého chodu vpřed. Při zastavení brzdový pedál držte pevně sešlápnutý.

### ■ Automatické podřazení

Rychlé sešlápnutí plynového pedálu při jízdě do kopce může způsobit, že vozidlo zareaguje podobně jako vozidlo s automatickou převodovkou a neočekávaně zvýší rychlost jízdy. Plynový pedál sešlapujte opatrně, obzvláště na kluzkých silnicích a v zatáčkách.

## Řazení

Zařazenou polohu za jízdy měňte podle potřeb.

### ■ Polohy tlačítka řazení



#### **P** Parkování

Používá se při parkování nebo před zapnutím či vypnutím pohonného systému.

#### **R** Zpátečka

Slouží k couvání.

#### **N** Neutrál

Převodovka není zablokována.

#### **D/B** Jízda / Poloha B

Po každém stisknutí tlačítka **D/B** se režim přepne mezi režimem jízdy a polohy **B**.

##### Jízda

- Používá se při normální jízdě.
- Páčku voliče zpomalování lze použít krátkodobě.
- Páčku voliče zpomalování lze použít, když je zapnutý režim **SPORT**.

##### Poloha B

- Používá se při jízdě z dlouhého svahu a ke zvýšení regenerativního brzdění.
- Lze použít páčku voliče zpomalování.

### ⚠ Řazení

## ⚠ VÝSTRAHA

Vozidlo se může nechtěně rozjet, pokud je ponecháte bez dozoru a nekontrolujete, že je zařazena poloha parkování.

Rozjeté vozidlo může způsobit nehodu s následkem vážného nebo smrtelného zranění.

Vždy mějte nohu na brzdovém pedálu, dokud se neujistíte, že kontrolka zařazeného rychlostního stupně neukazuje **P**.

Pokud je úroveň nabití vysokonapětového akumulátoru vysoká nebo je jeho teplota nízká, regenerativní brzdění může být méně efektivní.

V zájmu zabránění poruchám a neúmyslnému řazení:

- Nerozlévejte kapalinu na tlačítka řazení nebo v jejich blízkosti.
- Neumisťujte nebo neupouštějte žádné předměty na tlačítka řazení nebo do jejich blízkosti.
- Nenechte cestující nebo děti používat tlačítka řazení.

Pokud sešlápnete plynový pedál a převodovka je v poloze **N**, zazní zvukový signál a v informačním rozhraní řidiče se zobrazí hlášení.

#### ➡ Výstražná a informační hlášení informačního rozhraní řidiče

Str. 140

Zařaďte polohu **D** nebo **R** a sešlápněte brzdový pedál.

## ■ Tlačítko **P** (parkování)

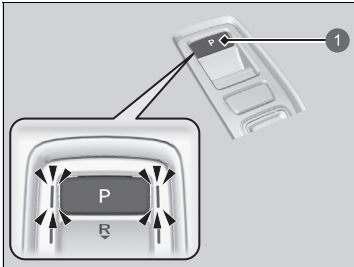

### 1 Tlačítko **P**

Rychlostní stupeň **P** se zařadí, když stisknete tlačítko **P**, zatímco je vozidlo zaparkované a režim napájení je v poloze ZAPNUTO. Zapnou se kontrolky po stranách tlačítka **P**.

## ►► Řazení

Občas může trvat déle než obvykle, než se vozidlo rozjede, když vyberete polohu **R**, uvolníte brzdový pedál nebo sešlápnete plynový pedál. Může k tomu dojít, když je úroveň nabití vysokonapětového akumulátoru extrémně nízká, a neznamená to poruchu vozidla.

## Ovládání řazení



- 1 Kontrolka zařazeného rychlostního stupně (kontrolka systému převodovky)
- 2 Kontrolka páčky voliče zpomalování

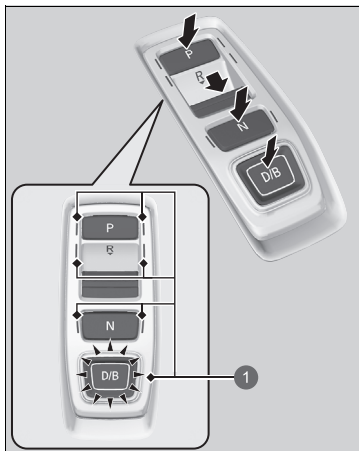

- 1 Kontrolka tlačítka řazení

**P**: Stiskněte tlačítko **P**.

**R**: Stiskněte tlačítko **R**.

**N**: Stiskněte tlačítko **N**.

**D/B**: Stiskněte tlačítko **D/B**

Po každém stisknutí tlačítka režim přepne mezi režimem jízdy a polohy **B**.

## » Ovládání řazení

### POZNÁMKA

Při řazení z polohy **D** do **R** a naopak zastavte a nechte sešlápnutý brzdový pedál.

Řazení tlačítkem řazení dříve, než vozidlo zastaví, může poškodit převodovku.

Při řazení do polohy **P** vždy ponechte chodidlo na brzdovém pedálu, dokud se neujistíte, že je na kontrolce zařazeného rychlostního stupně zobrazeno písmeno **P**.

Před použitím tlačítka řazení zkontrolujte ukazatel rychlostního stupně a kontrolku tlačítka řazení.

Pokud ukazatel aktuálně zvoleného rychlostního stupně nebo všechny ukazatele rychlostního stupně blikají současně, jedná se o závadu převodovky.

Vyvarujte se prudkého zrychlování a převodovku nechte zkontrolovat u dealera co nejdříve.

Při přeřazení do polohy **R** zazní zvukový signál.

➔ **Přizpůsobení nastavení vozidla** Str. 370

Při řazení poloh při velmi nízkých teplotách (–30 °C) může dojít před zobrazením polohy řazení ke krátké prodlevě. Před zahájením jízdy vždy zkontrolujte, zda máte nastavenou správnou polohu řazení.

### ■ Při otevření dveří řidiče

Pokud otevřete dveře řidiče za následujících podmínek, rychlostní stupeň se automaticky změní na **P**.

- ▶ Pokud ručně přeřadíte z polohy **P** se sešlápnutým brzdovým pedálem, po uvolnění brzdového pedálu se rychlostní stupeň automaticky vrátí do polohy **P**.
- Vozidlo stojí na místě a režim napájení je v poloze ZAPNUTO, nebo se pohybuje rychlostí 2 km/h nebo nižší.
- Převodovka je v jiné poloze než **P**.
- Řidič odepnul svůj bezpečnostní pás.

### ■ Po vypnutí režimu napájení

Pokud vozidlo stojí na místě, vypnete pohonný systém a převodovka je v jiné poloze než **P**, rychlostní stupeň se automaticky změní na **P**.

### ▶▶ Při otevření dveří řidiče

System je v popsanych podmínkách nastaven na automatickou změnu rychlostního stupně do polohy **P**, v zájmu bezpečí však vždy zvolte polohu **P** před otevřením dveří řidiče.

Vozidlo je třeba zaparkovat na bezpečném místě.

▶ **Při zastavení** Str. 601

Pokud chcete jet s vozidlem po automatické změně rychlostního stupně na **P** za uvedených podmínek, zavřete dveře, zapněte si bezpečnostní pás, sešlápněte brzdový pedál a poté změňte rychlostní stupeň.

Při opuštění vozidla vypněte pohonný systém a zamkněte dveře.

### ■ Chcete-li, aby převodovka zůstala v poloze **N** (režim mytí vozidla)

Se zapnutým pohonným systémem:

1. Sešlápněte a podržte brzdový pedál.
2. Vyberte **N**.
3. Během pěti sekund stiskněte tlačítko **POWER**.

Režim napájení se změní na PŘÍSLUŠENSTVÍ a v informačním rozhraní řidiče se zobrazí zpráva.

► Když je spínač zapalování nastaven na PŘÍSLUŠENSTVÍ, zůstane zařazený rychlostní stupeň **N** po dobu 15 minut. Poté se automaticky změní na **P**.

Pokud ručně zařadíte **P**, režim PŘÍSLUŠENSTVÍ se zruší. Rozsvítí se kontrolka **P** a režim napájení se změní na VYPNUTO.

### ► Chcete-li, aby převodovka zůstala v poloze **N**



Upozorňujeme, že převodovka nemusí zůstat v poloze **N**, když svítí některá z následujících kontrolek:

- Kontrolka pohonného systému
- Kontrolka systému převodovky
- Kontrolka systému nabíjení 12V akumulátoru



### ■ Omezení při volbě rychlostního stupně

Rychlostní stupeň nelze zvolit v situacích, které mohou vést k nehodě.

Pokud je převodovka v poloze:	1. Za těchto podmínek:	2. Pokud se pokusíte o změnu na následující:	3. Rychlostní stupeň zůstává / změní se na:	Jak změnit rychlostní stupeň
<b>P</b>	Není sešlápnutý brzdový pedál. Je sešlápnutý plynový pedál.	Jiný rychlostní stupeň	<b>P</b>	Uvolněte plynový pedál a sešlápněte brzdový pedál.
<b>N</b>	Vozidlo jede nízkou rychlostí bez sešlápnutí brzdového pedálu. Vozidlo jede nízkou rychlostí se sešlápnutým plynovým pedálem.		<b>N</b>	
<b>N</b> , <b>D</b> nebo <b>B</b>	Vozidlo se pohybuje vpřed.	<b>R</b>	<b>P</b> nebo <b>N</b>	Vozidlo zaparkujte na bezpečném místě.
<b>R</b> nebo <b>N</b>	Vozidlo couvá.	<b>D</b> nebo <b>B</b>		
<b>R</b> , <b>N</b> , <b>D</b> nebo <b>B</b>	Vozidlo se pohybuje.	<b>P</b>		
<b>P</b> nebo <b>N</b>	Kontrolka  nesvítí.	Jiný zařazený rychlostní stupeň než <b>P</b> nebo <b>N</b>	<b>P</b> nebo <b>N</b>	Zkontrolujte, zda se kontrolka  rozsvítí.

## Páčka voliče zpomalování

Když uvolníte plynový pedál, můžete nastavit stupeň zpomalování, aniž byste pustili volant. Pomocí páčky voliče zpomalování umístěné na volantu můžete postupně přepínat čtyři stupně zpomalování.

Při jízdě ze svahu můžete páčku voliče zpomalování použít pro udržování intenzity zpomalování, a tím udržovat bezpečnou vzdálenost od vozidla před vámi.

### ►► Páčka voliče zpomalování

#### **POZOR**

**Prudké zvýšení intenzity zpomalování rychlým přitahováním páčky voliče zpomalování může vyvolat smyk s následkem nehody a vážného nebo smrtelného zranění.**

**Vždy udržujte rozumnou úroveň zpomalování.**

## ■ Ovládání páčky voliče zpomalování

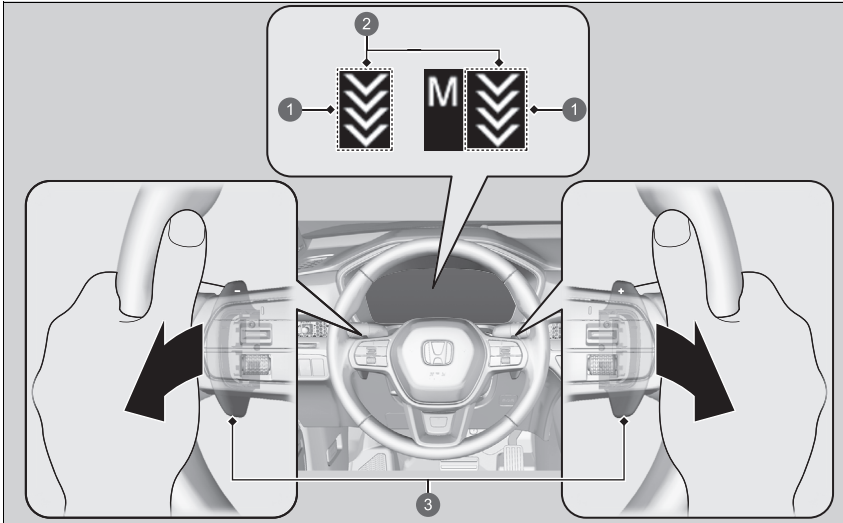

- ❶ Kontrolka páčky voliče zpomalování
- ❷ Stupeň zpomalování
- ❸ Páčka voliče

## ►► Páčka voliče zpomalování

V následujících situacích se stupeň nemusí změnit a ikona stupně bude blikat, i když přitáhnete páčku voliče. Stupeň zpomalení se může snížit nebo automaticky zrušit za následujících situací:

- Vysokonapěťový akumulátor je plně nabitý nebo je jeho teplota příliš vysoká nebo nízká.
- Rychlost vozidla je mimo rozsah zpomalování s vypnutým režimem **SPORT**.
- Je nutná ochrana hybridního systému.

Páčku voliče zpomalování nemůžete použít, když je v provozu systém ACC s asistentem pro jízdu v kolonách (LSF).

Použití kterékoli páčky voliče během jízdy automaticky zruší funkci systému ACC s asistentem pro jízdu v kolonách (LSF).

Současným přitážením levé a pravé páčky voliče zabráníte změně stupně.

■ **Je-li zařazena poloha D**

Přitažením páčky voliče se intenzita zpomalování dočasně zvýší a nastavený stupeň se zobrazí na ukazateli.

Když jedete konstantní rychlostí nebo zpomalíte téměř do zastavení, páčka voliče zpomalování se automaticky zruší a na ukazateli zmizí kontrolka páčky voliče zpomalování.

■ **Je-li zařazena poloha D a je zvolen jízdní režim **SPORT****

Když zvolíte režim **SPORT**, intenzita zpomalování se zvýší a zobrazí se nastavený stupeň společně s písmenem **M**.

Pokud chcete páčku voliče zpomalování zrušit, zvolte jiný režim než **SPORT**. Po zrušení zmizí kontrolka páčky voliče zpomalování na ukazateli.



■ **Je-li zařazena poloha B**

Když přeřadíte do polohy B, intenzita zpomalování se zvýší a zobrazí se nastavený stupeň společně s písmenem **M**.

Pokud chcete páčku voliče zpomalování zrušit, přeřadte do polohy D a zvolte jiný režim než **SPORT**. Po zrušení zmizí kontrolka páčky voliče zpomalování na ukazateli.

## ■ Běžné funkce

Chcete-li zvolit jiný stupeň zpomalování:

- Přitažením páčky voliče  (na pravé straně) snížíte stupeň zpomalování.
- Přitažením páčky voliče  (na levé straně) stupeň zpomalování zvýšíte.

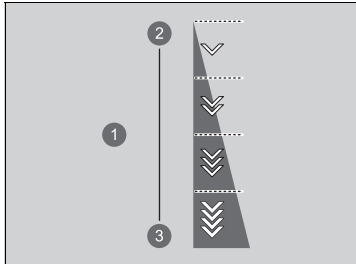

Zatáhnutí za každou z páček voliče provede změnu o jeden stupeň zpomalování.

- Stupeň zpomalování se nemusí změnit, pokud páčku voliče držíte přitaženou.

- 1 Stupeň zpomalování
- 2 Snížení
- 3 Zvýšení

## Akustický výstražný systém vozidla

---

Systém upozorňuje chodce, pokud vozidlo využívá pouze elektrický pohon a přibližuje se rychlostí přibližně 25 km/h nebo nižší.

## Přepínač režimu jízdy

Můžete vybírat z pěti režimů: režimu **SPORT**, režimu **NORMAL**, režimu **ECON**, režimu **SNOW** a režimu **TOW** pomocí spínače **DRIVE MODE**. Aktuální režim je zobrazen v informačním rozhraní řidiče a každý režim bude vypadat jinak.

### ☒ Přepínač režimu jízdy

Za určitých jízdních podmínek nemusí být možné režim změnit.

Pokud dojde k závadě systému vozidla, v informačním rozhraní řidiče se zobrazí také tato zpráva a nelze vybrat žádný jiný režim.

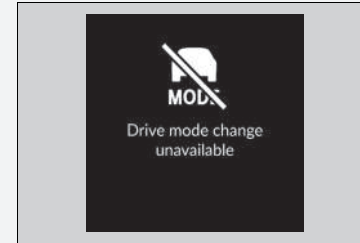

## ■ Výběr jízdního režimu

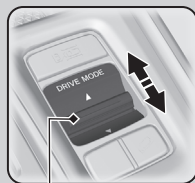
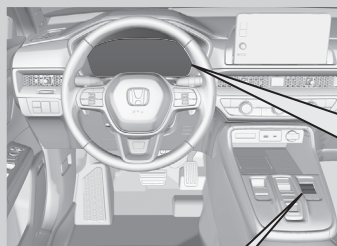

6

1

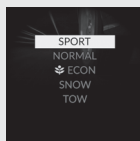

2

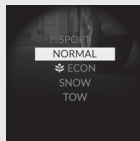

3

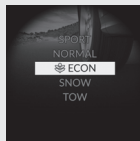

4

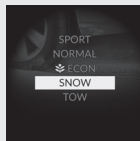

5

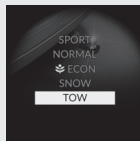



- ① Režim **SPORT**
- ② Režim **NORMAL**
- ③ Režim **ECON**
- ④ Režim **SNOW**
- ⑤ Režim **TOW**
- ⑥ Spínač **DRIVE MODE**

## ■ Režim SPORT

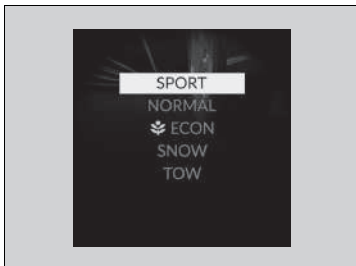

Zlepšuje rychlost reakcí na zásahy řidiče.

## ■ Režim NORMAL

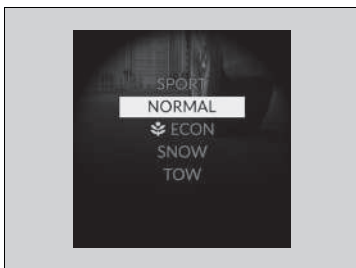

Optimalizuje rovnováhu mezi ovladatelností a komfortem.

## Režim ECON

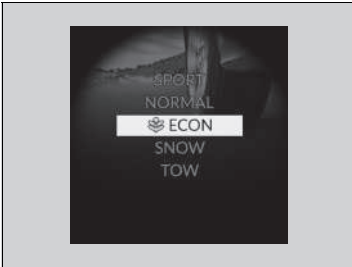

To podporuje úspornější jízdu.

## Režim SNOW

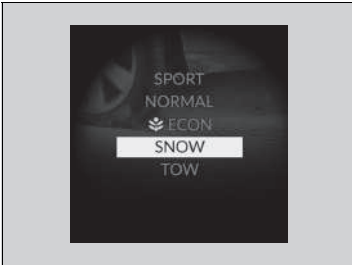

Prostřednictvím nastavení pohonného systému maximalizuje ovladatelnost na zasněžené vozovce.

### Režim ECON

V režimu **ECON** bude automatická klimatizace méně účinná a vozidlo bude pomaleji zrychlovat.

### Režim SNOW

#### POZNÁMKA

Režim **SNOW** neumožňuje jízdu po zasněžených nebo zmrzlých vozovkách za všech situací. Režim **SNOW** má určité limity.

Pokud jezdíte po zasněžených nebo zmrzlých silnicích, namontujte zimní pneumatiky nebo sněhové řetězy, snižte rychlost a udržujte od vozidel dostatečnou vzdálenost.

➔ **Zařízení pro udržení trakce na sněhu** Str. 709

## Režim TOW

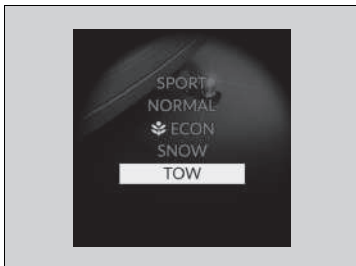

Optimalizuje rovnováhu mezi jízdním výkonem a pohodlím při tažení přívěsu.

## Režim příštího spuštění

Režim pro příští spuštění se uloží podle následující tabulky.

Režim se ukládá pro každé bezklíčové dálkové ovládání zvlášť.

Poslední režim	Příští režim
SPORT, NORMAL, SNOW nebo TOW	NORMAL
ECON	ECON

## Režim TOW

V režimu **TOW** jsou vypnuté některé funkce systému Honda SENSING 360.

➤ **Honda SENSING 360** Str. 479

Když je režim jízdy nastaven na režim **TOW**, při couvání nefunguje řízení brzd při nízké rychlosti a systém zadních parkovacích snímačů.

➤ **Řízení brzd při nízké rychlosti** Str. 498

➤ **Systém parkovacího asistenta** Str. 603

Další podrobnosti o tažení najdete níže.

➤ **Jízda s přívěsem** Str. 420

## System adaptivních tlumičů

---

Neustále řídí přední a zadní tlumiče vozidla podle aktuálního stavu vozovky, rychlosti vozidla a stylu řízení.

Odezvu řízení lze změnit zapnutím režimu **SPORT**.

📖 **Přepínač režimu jízdy** Str. 445

## Asistent pro jízdu z kopce

Při jízdě z kopce, kdy ke zpomalení vozidla nestačí brzdění motorem, tento systém pomáhá udržet konstantní rychlost vozidla bez nutnosti sešlápnout brzdový pedál.

### Provozní podmínky asistenta pro jízdu z kopce

Systém funguje při splnění následujících podmínek.

- Jízda rychlostí přibližně 3–20 km/h.
- Jízda z kopce.
- Není sešlápnutý plynový ani brzdový pedál.

### Zobrazení v informační rozhraní řidiče

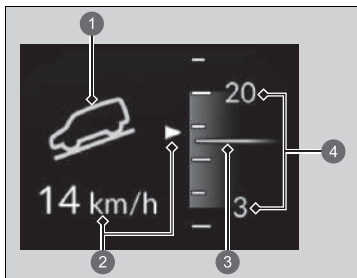

- 1 Provozní stav systému
  - Zelená: Aktivován
  - Bílá: Pohotovostní režim
- 2 Zobrazení rychlosti vozidla
  - Bílá: Nastavená rychlost
  - Šedá: Aktuální rychlost
  - Bliká, když je rychlost vozidla vyšší než provozní rychlost.
- 3 Aktuální rychlost
- 4 Provozní rozsah nastavené rychlosti

### Asistent pro jízdu z kopce

## ⚠ VÝSTRAHA

Asistent pro jízdu z kopce nedokáže udržet konstantní rychlost vozidla v každé situaci.

Při jízdě z velmi prudkého svahu nebo na kluzké vozovce se může stát, že vozidlo nedokáže udržet rychlost vozidla, což by mohlo způsobit nehodu s následkem vážného nebo smrtelného zranění.

Protože asistent pro jízdu z kopce není navržen ke zvýšení výkonnostních limitů vozidla, řidič musí vždy přizpůsobit jízdu stavu vozovky a jezdit bezpečně.

Když je systém aktivní, automaticky se rozsvítí brzdová světla.

Při jízdě z mírného svahu nemusí systém fungovat. Podle kontrolky systému asistenta pro jízdu z kopce ověřte, zda je systém aktivní.

Systém se může aktivovat, přestože nejedete z kopce, například při naklonění vozidla během jízdy po nerovném povrchu.

## ■ Používání asistenta pro jízdu z kopce



- 1 Kontrolka asistenta pro jízdu z kopce
- 2 Tlačítko  (asistent pro jízdu z kopce)

### ■ Zapnutí systému

Když je rychlost vozidla nižší než přibližně 20 km/h, stisknutím tlačítka  systém zapnete.

- Systém přejde do pohotovostního režimu a rozsvítí se kontrolka systému asistenta pro jízdu z kopce (bílá).

Když jsou splněny všechny provozní podmínky, systém se aktivuje a vozidlo začne udržovat rychlost vozidla při jízdě z kopce.

- Když je aktivní, svítí kontrolka systému asistenta pro jízdu z kopce (zelená).

### ■ Úprava nastavené rychlosti

Sešlápnutím plynového nebo brzdového pedálu nastavíte rychlost vozidla v provozním rozsahu. Rychlost vozidla, při které uvolníte plynový nebo brzdový pedál, bude nastavená rychlost.

### ■ Vypnutí systému

Chcete-li systém vypnout, stiskněte tlačítko .

## ►► Používání asistenta pro jízdu z kopce

Dlouhodobé opakované používání systému může způsobit zahřátí brzd a dočasný přechod systému do pohotovostního režimu.

Asistent pro jízdu z kopce se vypne pokaždé při zapnutí pohonného systému, dokonce i když byl při poslední jízdě zapnutý.

Když je aktivní, mohou vibrovat pedály nebo můžete slyšet chod systému.

## ►► Vypnutí systému



Když je rychlost vozidla přibližně 60 km/h nebo vyšší, systém se vypne automaticky.

## Nastavitelný omezovač rychlosti

Tento systém umožňuje nastavit maximální rychlost, kterou nelze překročit ani sešlápnutím plynového pedálu.

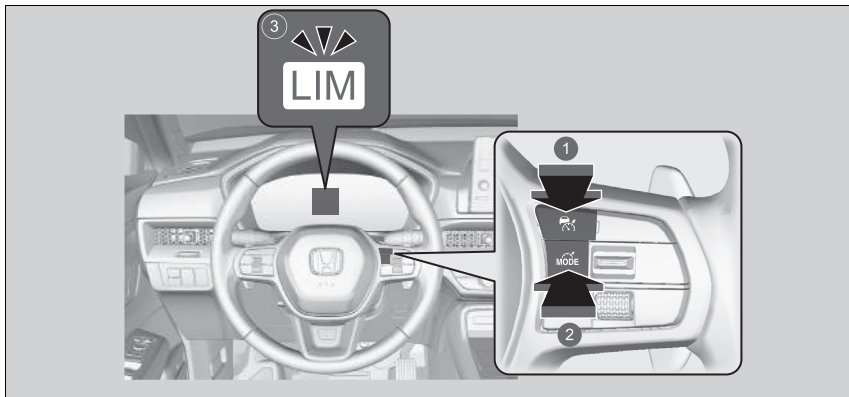
Rychlostní limit vozidla lze nastavit v rozsahu od přibližně 30 do 250 km/h.



- 1 Stiskněte tlačítko  na volantu.
- 2 Pokud se rozsvítí jiná kontrolka, stisknutím tlačítka  přepněte na nastavitelný omezovač rychlosti.
- 3 **Kontrolka nastavitelného omezovače rychlosti (bílá) na ukazateli svítí.** Nastavitelný omezovač rychlosti je připraven k použití.

### ►► Nastavitelný omezovač rychlosti

#### **VÝSTRAHA**

Nastavitelný omezovač rychlosti má svá omezení.

Za přizpůsobení rychlosti vozidla za účelem dodržování aktuálního rychlostního limitu, a za bezpečné řízení vozidla, je vždy zodpovědný řidič.

#### **VÝSTRAHA**

Nesešlápněte plynový pedál více, než je to nutné. Udržujte vhodnou polohu plynového pedálu v závislosti na rychlosti vozidla.

Nastavitelný omezovač rychlosti nemusí při jízdě ze svahu udržovat nastavený rychlostní limit, zejména pokud přepravujete těžký náklad nebo táhnete přívěs. Stane-li se tak, zpomalte sešlápnutím brzdového pedálu.

Když nastavitelný omezovač rychlosti nepoužíváte: Nastavitelný omezovač rychlosti vypněte stiskem tlačítka .

Nastavitelný omezovač rychlosti a níže uvedené systémy nelze používat současně.

- Adaptivní tempomat (ACC) s asistentem pro jízdu v kolonách (LSF)
- Inteligentní omezovač rychlosti



## Nastavení rychlostního limitu

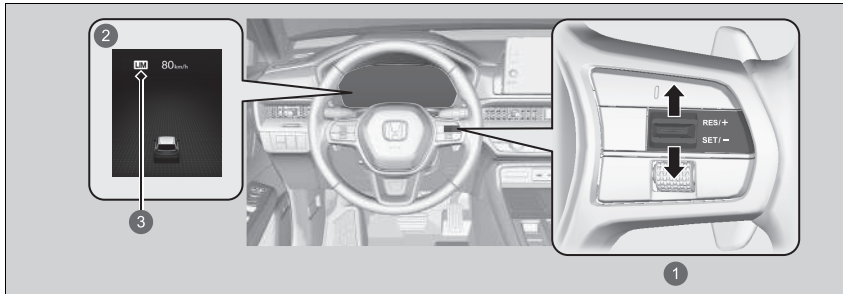

- 1 Spínač pro zapínání/vypínání **RES/+ / SET/-**  
Nahoru nebo dolů
- 2 Svítí, je-li nastavitelný omezovač rychlosti zapnutý.
- 3 Kontrolka nastavitelného omezovače rychlosti (zelená)

- Po dosažení požadované rychlosti stisknete spínač **RES/+ / SET/-** nahoru nebo dolů. Při uvolnění spínače dojde k nastavení rychlostního limitu a nastavitelný omezovač rychlosti je zapnut. Zobrazí se rychlostní limit.
- Stisknutím spínače **RES/+ / SET/-** nahoru můžete nastavit dříve nastavený rychlostní limit.

### ▣ Nastavení rychlostního limitu

Pokud rychlostní limit nastavíte při jízdě rychlostí nižší než 30 km/h, bude tento limit nastaven na 30 km/h.

Když stisknete spínač **RES/+ / SET/-** nahoru a aktuální rychlost je vyšší než dříve nastavený rychlostní limit, bude nastavitelný omezovač rychlosti nastaven na aktuální rychlost.

V informačním rozhraní řidiče nebo na informační/audio obrazovce můžete přepínat jednotky zobrazené nastavené rychlosti mezi km/h a mph.

- ▣ **Jednotky rychlosti/vzdálenosti** Str. 181
- ▣ **Přízpůsobení nastavení vozidla** Str. 370

## ■ Úprava limitu rychlosti

Rychlostní limit můžete zvýšit nebo snížit pomocí spínače **RES/+** / **SET/-** na volantu.

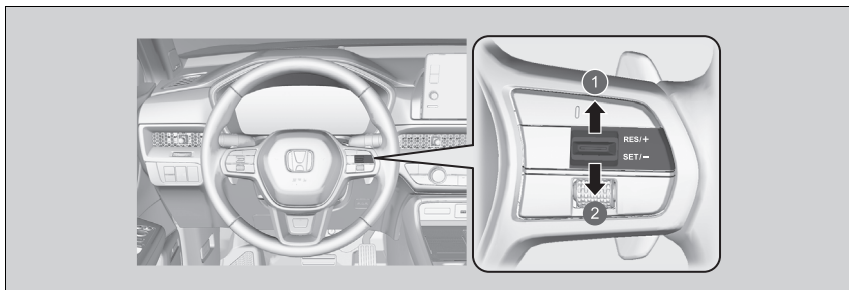

- ① Zvýšení rychlosti
- ② Snížení rychlosti

- Po každém stisknutí spínače **RES/+** / **SET** / – nahoru nebo dolů se rychlostní limit zvýší nebo sníží o 1 km/h.
- Pokud podržíte spínač **RES/+** / **SET** / – stisknutý, rychlostní limit se každých 0,5 sekundy zvýší nebo sníží v krocích po 10 km/h, dokud není dosaženo limitu systému.
- Vozidlo může zrychlovat nebo zpomalovat, dokud nebude dosažena nastavená rychlost.

## ■ Dočasné překročení limitu rychlosti

Limit rychlosti lze překročit úplným sešlápnutím plynového pedálu.

- ▶ Zobrazení limitu rychlosti bliká.
- ▶ Při překročení rychlostního limitu zazní zvukový signál.

## ▣ Dočasné překročení limitu rychlosti

Pokud rychlost vozidla přesáhne nastavený rychlostní limit při zcela sešlápnutém plynovém pedálu, zazní zvukový signál.

Nastavitelný omezovač rychlosti obnoví svou činnost, jakmile rychlost vozidla klesne níže, než je nastavený limit rychlosti.

## ■ Vypnutí

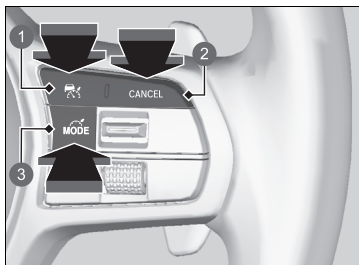

- 1 Tlačítko
- 2 Tlačítko **CANCEL**
- 3 Tlačítko

Nastavitelný omezovač rychlosti lze vypnout jedním z následujících způsobů:

- Stiskněte tlačítko **CANCEL**.
- Stiskněte tlačítko
- Stiskněte tlačítko

## ► Vypnutí

Pokud je stisknuto tlačítko , nastavitelný omezovač rychlosti se změní na adaptivní tempomat (ACC) s asistentem pro jízdu v kolonách (LSF) nebo inteligentní omezovač rychlosti.

Obnovení dříve nastavené rychlosti:

Stisknutím tlačítka **CANCEL** zobrazíte dříve nastavenou rychlost (šedá) a stisknutím spínače **RES/+ / SET/-** nahoru dříve nastavenou rychlost obnovíte.

Pokud jedete rychlostí vyšší než je dříve nastavená rychlost (šedá), nastavitelný omezovač rychlosti nastavíte na aktuální rychlost stisknutím spínače **RES/+ / SET/-** nahoru.

Pokud stisknete spínač **RES/+ / SET/-** nahoru, když není zobrazena žádná dříve nastavená rychlost (šedá), rychlost se nastaví na aktuální rychlost vozidla.

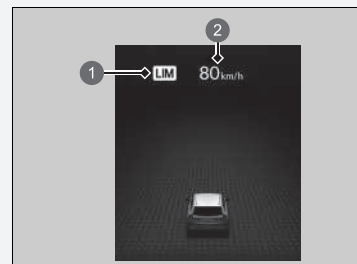

- 1 Kontrolka nastavitelného omezovače rychlosti (bílá)
- 2 Dříve nastavená rychlost (šedá)

## » Vypnutí

Dojde-li při používání nastavitelného omezovače rychlosti v systému k problému, zazní zvukový signál a rozsvítí se **OFF** (vypnuto). Nastavitelný omezovač rychlosti bude vypnut.

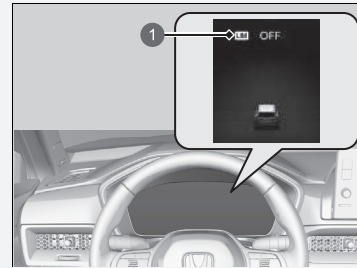

- 1 Kontrolka nastavitelného omezovače rychlosti (bílá)

## Inteligentní omezovač rychlosti

Automaticky nastaví rychlostní limit, který je detekován systémem rozpoznávání dopravních značek. A tento rychlostní limit nelze překročit, ani když sešlápnete plynový pedál. Rychlostní limit můžete překročit tak, že sešlápnete plynový pedál na doraz.

➤ **Systém rozpoznávání dopravních značek** Str. 578



### ►► Inteligentní omezovač rychlosti

#### **VÝSTRAHA**

Inteligentní omezovač rychlosti má svá omezení. Inteligentní omezovač rychlosti se může sám nastavit na vyšší nebo nižší rychlost, než je aktuální rychlostní limit, nebo nemusí fungovat, pokud nepracuje správně systém rozpoznávání dopravních značek nebo není k dispozici žádná dopravní značka rychlostního limitu. Za přizpůsobení rychlosti vozidla za účelem dodržování aktuálního rychlostního limitu a za bezpečné řízení vozidla je vždy zodpovědný řidič.

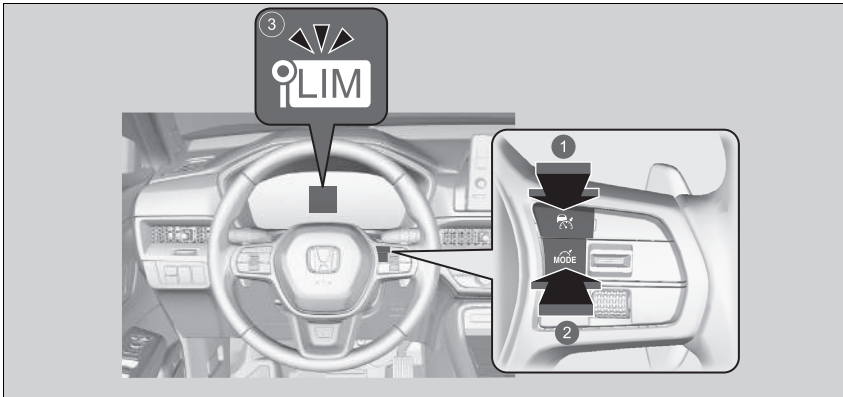
Vozidlo bude zrychlovat podle hloubky sešlápnutí plynového pedálu, dokud nedosáhne rychlosti zjištěné systémem rozpoznávání dopravních značek.



- 1 Stiskněte tlačítko  na volantu.
- 2 Pokud se rozsvítí jiná kontrolka, stisknutím tlačítka  přepněte na inteligentní omezovač rychlosti.
- 3 **Kontrolka inteligentního omezovače rychlosti (bílá) na ukazateli svítí.**  
Inteligentní omezovač rychlosti je připraven k použití.

### ►► Inteligentní omezovač rychlosti

Systém je navržen tak, aby zjišťoval dopravní značky, které odpovídají směrnici Vídeňské úmluvy. Nemusí být detekovány všechny dopravní značky, ale neměly by být přehlédnuty žádné dopravní značky umístěné na okrajích silnice. Systém nemusí v některých zemích, kterými projíždíte, rozpoznat určité značky nebo situace.



#### ► System rozpoznávání dopravních značek

Str. 578

Pokud je inteligentní omezovač rychlosti nastavený na nesprávný rychlostní limit, zkuste jednu z následujících možností:

Vypnutí

- Stiskněte tlačítko **CANCEL**.

- Stiskněte tlačítko 
- Stiskněte tlačítko 

Pro dočasné překročení rychlostního limitu

- Sešlápnutí plynového pedálu až na doraz.

Inteligentní omezovač rychlosti nemusí při jízdě ze svahu udržovat nastavený rychlostní limit, zejména pokud přepravujete těžký náklad nebo táhnete přívěs. Stane-li se tak, zpomalte sešlápnutím brzdového pedálu.

Nebudete-li inteligentní omezovač rychlosti používat, vypněte jej stisknutím tlačítka .

Inteligentní omezovač rychlosti a adaptivní tempomat (ACC) s asistentem pro jízdu v kolonách nebo nastavitelný omezovač rychlosti nelze používat současně.

## ■ Nastavení rychlostního limitu

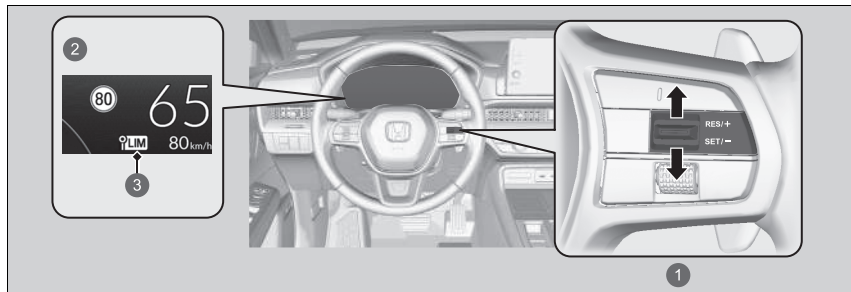

- ❶ Spínač pro zapínání/vypínání **RES/+ / SET/-**  
Nahoru nebo dolů
  - ❷ Svítí, když je inteligentní omezovač rychlosti nastaven na rychlostní limit, který je detekován systémem rozpoznávání dopravních značek.
  - ❸ Kontrolka inteligentního omezovače rychlosti (zelená)
- Po uvolnění spínače je inteligentní omezovač rychlosti nastaven na rychlostní limit, který je detekován systémem rozpoznávání dopravních značek. Zobrazí se rychlostní limit.

## ►► Inteligentní omezovač rychlosti

Nepoužívejte inteligentní omezovač rychlosti v oblastech jiných jednotek než jednotek zobrazení inteligentního omezovače rychlosti. Změňte zobrazenou naměřenou hodnotu nastavené rychlosti vozidla na stejné jednotky jako jízdní oblasti.

- **Jednotky rychlosti/vzdálenosti** Str. 181
- **Přípůsobení nastavení vozidla** Str. 370

## ►► Nastavení rychlostního limitu

Pokud jste nastavili inteligentní omezovač rychlosti v době, kdy byl rychlostní limit, který detekoval systém rozpoznávání dopravních značek, méně než 30 km/h, může funkce omezení rychlosti přejít do režimu pozastavení.

Pokud je rychlost vozidla vyšší než rychlostní limit, který detekuje systém rozpoznávání dopravních značek, vozidlo pomalu zpomalí až na rychlostní limit nebo méně. Pokud je to nutné, zpomalte sešlápnutím brzdového pedálu.



■ **Když systém rozpoznávání dopravních značek detekuje novou značku rychlostního limitu**

Inteligentní omezovač rychlosti je nastaven na nový rychlostní limit, který byl detekován systémem rozpoznávání dopravních značek.

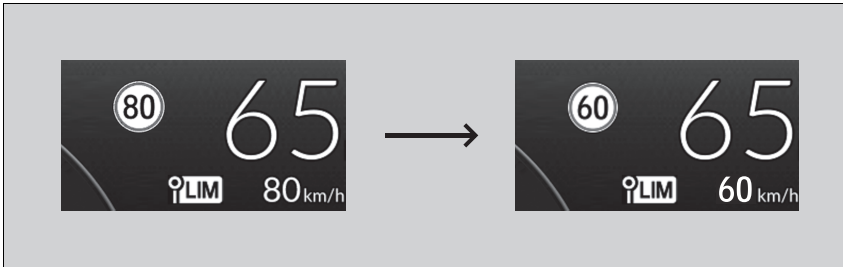

■ **Funkce omezení rychlosti se může přepnout do režimu pozastavení, pokud není k dispozici žádná dopravní značka rychlostního limitu na obrazovce systému rozpoznávání dopravních značek, když:**

- Byl zjištěn konec rychlostního limitu nebo jiného stanoveného limitu.
- Vaše vozidlo najede/sjede z dálnice nebo z hlavní silnice.
- Na křižovatce měníte směr zatáčením se zapnutými směrovými světly.

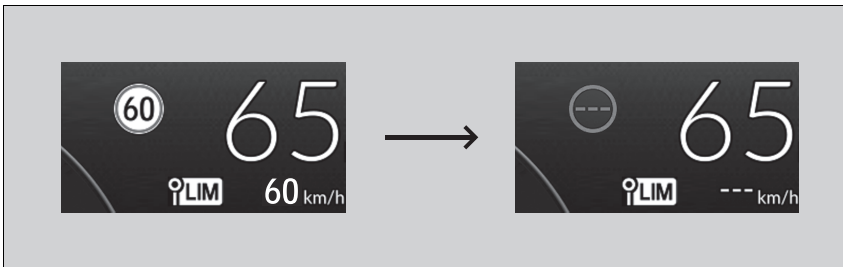

▣ **Nastavení rychlostního limitu**

Inteligentní omezovač rychlosti se také může přepnout do režimu pozastavení, pokud systém rozpoznávání dopravních značek detekuje pouze doplňující dopravní značky rychlostního limitu.

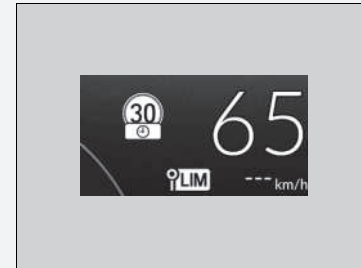

■ Když systém rozpoznávání dopravních značek detekuje značku rychlostního limitu, zatímco je inteligentní omezovač rychlosti pozastaven

Funkce omezení rychlosti se obnoví automaticky.

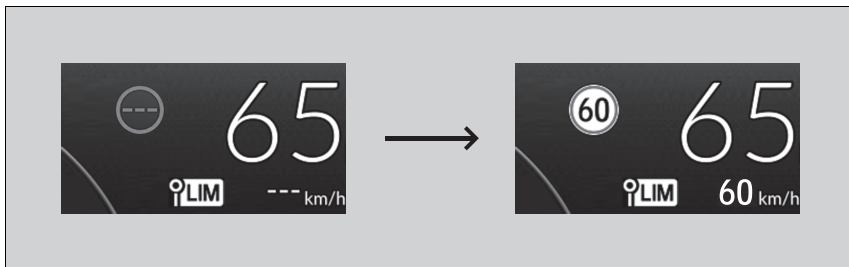

## Dočasné překročení limitu rychlosti

Limit rychlosti lze překročit úplným sešlápnutím plynového pedálu.

► Zobraný rychlostní limit bliká.

Při překročení rychlostního limitu zazní zvukový signál.

## Dočasné překročení limitu rychlosti



Pokud rychlost vozidla přesáhne nastavený rychlostní limit při zcela sešlápnutém plynovém pedálu, zazní zvukový signál.

Inteligentní omezovač rychlosti obnoví svou činnost, jakmile rychlost vozidla klesne níže, než je nastavený rychlostní limit.

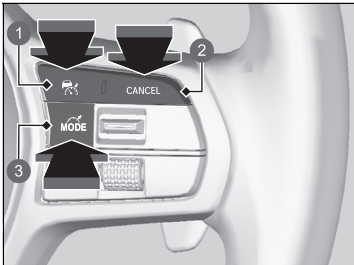
## Vypnutí



Inteligentní omezovač rychlosti lze vypnout jedním z následujících způsobů:

- Stiskněte tlačítko **CANCEL**.
- Stiskněte tlačítko .
- Stiskněte tlačítko .

- 1 Tlačítko 
- 2 Tlačítko **CANCEL**
- 3 Tlačítko 

## Vypnutí

Pokud je stisknuto tlačítko , inteligentní omezovač rychlosti se změní na adaptivní tempomat (ACC) s asistentem pro jízdu v kolonách (LSF) nebo nastavitelný omezovač rychlosti.



- 1 Kontrolka inteligentního omezovače rychlosti (bílá)

Dojde-li při používání inteligentního omezovače rychlosti v systému nebo v systému rozpoznávání dopravních značek k problému, zazní zvukový signál a rozsvítí se **OFF** (vypnuto). Inteligentní omezovač rychlosti bude vypnut.

► **Systém rozpoznávání dopravních značek** Str. 578

## Stabilizační systém vozidla (VSA)

System VSA pomáhá stabilizovat vozidlo při projíždění zatáček, pokud vozidlo zatáčí více či méně, než bylo zamýšleno. Také pomáhá udržet trakci na kluzkém povrchu. Činí tak prostřednictvím regulace motoru a výkonu elektromotoru a selektivního brzdění.

### Funkce systému VSA



1 Kontrolka systému VSA

Když se systém VSA aktivuje, můžete si všimnout, že zážehový motor a elektromotor nereagují na plynový pedál. Také si můžete všimnout hluku z hydraulického brzdového systému. Rovněž uvidíte blikat kontrolku.

### Stabilizační systém vozidla (VSA)

Jsou-li na vozidle namontovány pneumatiky různých typů a rozměrů, VSA nemusí fungovat správně. Používejte pneumatiky stejného rozměru a typu, dbejte, aby měly předepsaný tlak vzduchu.

Pokud se kontrolka systému VSA rozsvítí za jízdy a zůstane svítit, mohlo dojít k problému se systémem. Přestože to nemusí vadit při běžné jízdě, nechte své vozidlo okamžitě zkontrolovat u dealera.

VSA neumí zlepšit stabilitu za všech jízdních podmínek a neovládá celý brzdový systém. Musíte řídit a projíždět zatáčky rychlostí, která je vhodná pro dané podmínky a vždy dostatečně dbát na bezpečnost.

Hlavní funkce systému VSA je všeobecně známa jako elektronická stabilizace (Electronic Stability Control, ESC). Systém zároveň zajišťuje i funkci řízení trakce.

Po opětovném připojení 12V akumulátoru a nastavení režimu napájení na ZAPNUTO se mohou žlutě rozsvítit kontrolky stabilizačního systému vozidla (VSA), brzdového systému (žlutá), adaptivního tempomatu (ACC) s asistentem pro jízdu v kolonách (LSF), nízkého tlaku v pneumatikách / systému sledování tlaku v pneumatikách, systému pro zmírnění následků nehody (CMBS), systému pro zmírnění rizika vyjetí z komunikace a bezpečnostní podpory spolu se zprávou na ukazateli. Jeďte krátce rychlostí vyšší než 20 km/h.

Všechny kontrolky musí zhasnout. Pokud nějaká nezhasne, nechte vozidlo prohlédnout u dealera.

## ■ Vypínač VSA

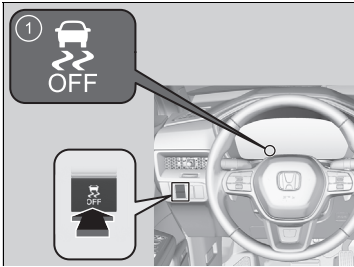

1 Kontrolka vypnutí VSA OFF

Toto tlačítko je na ovládacím panelu na straně řidiče. Chcete-li systém VSA / funkce systému VSA dočasně deaktivovat, stiskněte a přidržte tlačítko, dokud nezazní zvukový signál.

Vozidlo bude normálně brzdit a zatáčet, ale funkce řízení trakce bude méně účinná.

Aktivaci/funkce systému VSA lze obnovit tlačítkem  (VSA OFF). Držte tlačítko, dokud nezazní zvukový signál.

Systém VSA se zapíná pokaždé při zapnutí pohonného systému, dokonce i když jste jej při poslední jízdě vypnuli.

## ▶▶ Stabilizační systém vozidla (VSA)

Za určitých zvláštních podmínek, kdy vaše vozidlo uvízne v mělkém blátě nebo čerstvém sněhu, může jeho vyproštění být snadnější díky dočasnému vypnutí VSA.

Po stisknutí tlačítka  funkce řízení trakce ztrácí na účinnosti. To umožňuje kolům protáčet se při nízké rychlosti volněji. Vyprošťovat vozidlo s vypnutým VSA se pokoušejte pouze tehdy, pokud nejste schopni vozidlo vyprostit se zapnutým VSA.

Okamžitě poté, co vozidlo vyprostité, VSA znovu zapněte. Nedoporučujeme jízdu s vypnutým systémem VSA.

Když je vypnutý systém VSA, je vypnutý také stabilizační systém tažení přívěsu.

▶ **Stabilizační systém tažení přívěsu** Str. 423

Ihned po zapnutí pohonného systému nebo za jízdy můžete během provádění systémových kontrol z motorového prostoru slyšet zvuk elektromotoru. To je normální.

## System Agile Handling Assist

Lehce přibrzdí každé z předních a zadních kol podle potřeby, když otáčíte volantem, a pomáhá podporovat stabilitu a výkon vozidla během projíždění zatáčkou.

### System Agile Handling Assist

System Agile Handling Assist neumí zlepšit stabilitu za všech jízdních podmínek. Musíte řídit a projíždět zatáčky rychlostí, která je vhodná pro dané podmínky a vždy dostatečně dbát na bezpečnost.

Pokud se kontrolka systému VSA rozsvítí za jízdy a zůstane svítit, pak se systém neaktivuje.

Když je systém Agile Handling Assist aktivován, může být slyšet zvuk vycházející z motorového prostoru. To je normální.

## Systém sledování tlaku v pneumatikách

Systém sledování tlaku v pneumatikách místo přímého měření tlaku v každé pneumatice sleduje a porovnává poloměr valení a rotační charakteristiky jednotlivých kol a pneumatik při jízdě, aby určil, zda některá pneumatika není podduhšená.

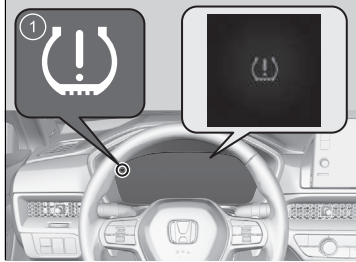

1 Kontrolka nízkého tlaku v pneumatikách / systému sledování tlaku v pneumatikách

V tomto případě se rozsvítí kontrolka nízkého tlaku v pneumatikách / systému sledování tlaku v pneumatikách a na ukazateli řidiče se zobrazí zpráva.

### Kalibrace systému sledování tlaku v pneumatikách

Kalibraci systému sledování tlaku v pneumatikách je nutné spustit vždy, když:

- Nastavujete tlak v jedné nebo více pneumatikách.
- Otáčíte pneumatikami.
- Vyměníte jednu nebo více pneumatik.

Před kalibrací systému sledování tlaku v pneumatikách:

- Nastavte tlak vzduchu za studena ve všech čtyřech pneumatikách.

📄 **Kontrola pneumatik** Str. 705

Zkontrolujte, zda:

- Je vozidlo zcela zastaveno.
- Převodovka je v poloze **P**.
- Napájení je přepnuté do polohy ZAPNUTO.

### 📄 Systém sledování tlaku v pneumatikách

Systém pneumatiky nemonitoruje při jízdě nízkou rychlostí.

Podmínky, například nízká okolní teplota a změna nadmožské výšky, přímo ovlivňují tlak pneumatiky a mohou vyvolat spuštění kontrolky nízkého tlaku v pneumatikách / systému sledování tlaku v pneumatikách.

Tlak v pneumatikách zkontrolován a naplněn:

- Za teplého počasí může se podhustit v chladnějším počasí.
- Za studeného počasí může způsobit přehustění v teplejším počasí.

Kontrolka nízkého tlaku v pneumatikách / systému sledování tlaku v pneumatikách se nerozsvítí v důsledku přehustění.

Jsou-li na vozidle namontovány pneumatiky různých typů a rozměrů, systém sledování tlaku v pneumatikách nemusí fungovat správně.

Používejte pneumatiky stejného rozměru a typu.

📄 **Kontrola a údržba pneumatik** Str. 705

Po opětovném připojení 12V akumulátoru a nastavení režimu napájení na ZAPNUTO se mohou žlutě rozsvítit kontrolky stabilizačního systému vozidla (VSA), brzdového systému (žlutá), adaptivního tempomatu (ACC) s asistentem pro jízdu v kolonách (LSF), nízkého tlaku v pneumatikách / systému sledování tlaku v pneumatikách, systému pro zmírnění následků nehody (CMBS), systému pro zmírnění rizika vyjetí z komunikace a bezpečnostní podpory spolu se zprávou na ukazateli. Jeďte krátce rychlostí vyšší než 20 km/h.

Všechny kontrolky musí zhasnout. Pokud nějaká nezhasne, nechte vozidlo prohlédnout u dealera.

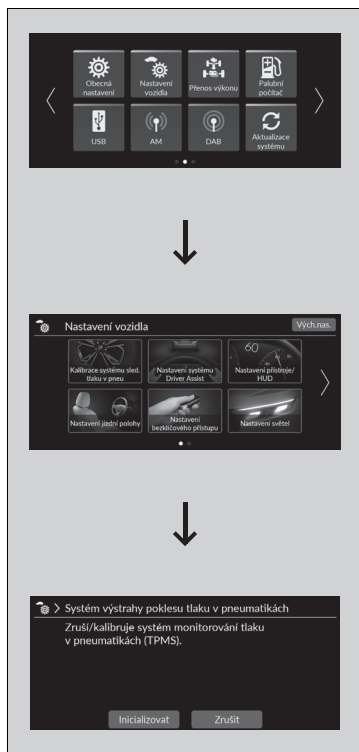

Když kalibrujete systém sledování tlaku v pneumatikách, udělejte následující.

► **Základní ovládání** Str. 295

1. Nastavte režim napájení do polohy ZAPNUTO.
2. Stiskněte tlačítko .
3. Vyberte **Nastavení vozidla**.
4. Vyberte **Kalibrace systému sledování tlaku v pneumatikách**.
5. Vyberte **Inicializovat** nebo **Zrušit**.

- Pokud se zobrazí hlášení **Kalibraci nebylo možné spustit**, opakujte krok 5.
- Kalibrační proces se dokončí automaticky.

►► **System sledování tlaku v pneumatikách**

Kontrolka nízkého tlaku v pneumatikách / systému sledování tlaku v pneumatikách se může rozsvítit se zpožděním nebo se nerozsvítit vůbec, když:

- Prudce zrychlíte, zpomalíte nebo otočíte volantem.
- Jedete po zasněžených nebo kluzkých vozovkách.
- Jsou používány sněhové řetězy.

Kontrolka nízkého tlaku v pneumatikách / systému sledování tlaku v pneumatikách se může rozsvítit za těchto podmínek:

- Větší a nerovnoměrné zatížení pneumatik, například při tažení přívěsu, než je stav při kalibraci.
- Jsou používány sněhové řetězy.

►► **Kalibrace systému sledování tlaku v pneumatikách**

Kalibrační proces vyžaduje přibližně 30 minut souvislé jízdy rychlostí 40 až 100 km/h.

Pokud je během této doby nastaven režim napájení do polohy zapnuto a vozidlo se do 45 sekund nepohne, lze si všimnout krátkého rozsvícení kontrolky nízkého tlaku v pneumatikách / systému výstrahy poklesu tlaku v pneumatikách. Jde o normální jev a signalizuje, že proces kalibrace ještě není dokončen.

Pokud jsou nasazeny sněhové řetězy, před kalibrací systému sledování tlaku v pneumatikách je odstraňte.

Pokud se kontrolka nízkého tlaku v pneumatikách / systému sledování tlaku v pneumatikách rozsvítí i v případě, že jsou nainstalovány správně nahuštěné a předepsané pneumatiky, nechte vozidlo prohlédnout u dealera.

Doporučujeme, aby nové pneumatiky byly stejné značky, modelu a velikosti jako ty původní. O podrobnosti požádejte dealera.



## System detekce objektů v mrtvém úhlu

Pokud systém detekuje vozidla, která se blíží zezadu v okolních jízdních pruzích, rozsvítí se příslušná kontrolka jako asistence při změně jízdního pruhu.

### Jak systém funguje

Systém se aktivuje, když vozidlo jede vpřed rychlostí přibližně 20 km/h nebo vyšší.

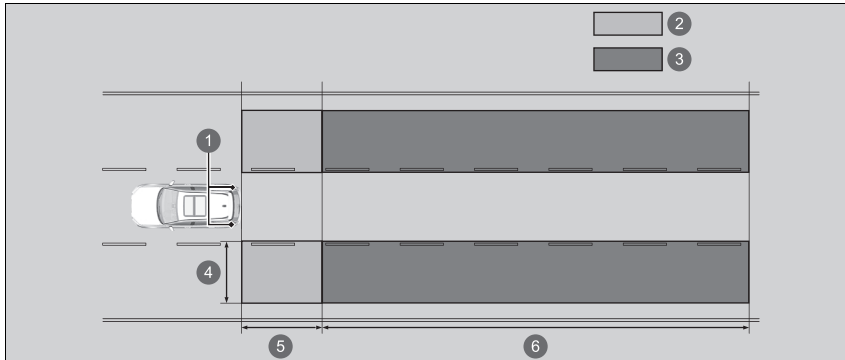

1 Radarové snímače: pod rohy zadního nárazníku

2 Výstražná zóna 1

3 Výstražná zóna 2

Rozsah výstražné zóny

4 Přibližně 0,5 až 3 m od boku vozidla

5 Přibližně 3 m od zadního nárazníku

6 Přibližně 3–50 m vzadu od zadního nárazníku (Čím rychleji se vozidlo přibližuje, na tím delší vzdálenost bude detekováno.)

### System detekce objektů v mrtvém úhlu

#### Důležitá bezpečnostní připomínka

Jako všechny asistenční systémy má i systém detekce objektů v mrtvém úhlu svá omezení. Před změnou jízdního pruhu se vždy se podívejte do všech zpětných zrcátek, zda vedle vás nebo za vámi nejede nějaké vozidlo. Pokud se budete na systém detekce objektů v mrtvém úhlu příliš spoléhat, může dojít k nehodě.

Své vozidlo nechte zkontrolovat u dealera v následujících situacích:

- Zadní nárazník nebo oblast kolem radarových snímačů utrpěla silný náraz.
- Kontrolka se nerozsvítí, ani když by mělo být detekováno vozidlo ve výstražné zóně.
- Zadní nárazník nebo některé součásti systému vyžadují opravu.

Pro správné fungování systému detekce objektů v mrtvém úhlu:

- Vždy udržujte čistý zadní nárazník a oblast kolem radarových snímačů.
- Nezakrývejte rohovou oblast zadního nárazníku žádnými štítky ani nálepkami.

## ■ Pokud systém detekuje vozidlo

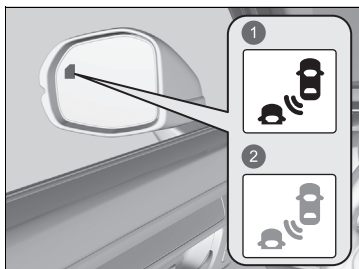

- 1 Rozsvítí se
- 2 Bliká

Kontrolka systému zmírnění rizika kolize při změně jízdního pruhu: Nachází se na obou vnějších zpětných zrcátkách.

### Rozsvítí se v následujících případech:

- Zezadu se přibližuje vozidlo, které vás chce předjet, při rozdílu rychlostí nižším než přibližně 50 km/h.
- Předjíždíte vozidlo a rozdíl rychlostí není vyšší než přibližně 14 km/h.

### Kontrolka bliká a zazní zvukový signál, pokud:

Použijete páčku směrového světla k signalizaci odbočení ve směru detekovaného vozidla, když svítí kontrolka systému zmírnění rizika kolize při změně jízdního pruhu.

- Zvukový signál zazní třikrát.

## ►► Systém detekce objektů v mrtvém úhlu

Po opětovném připojení 12V akumulátoru a nastavení režimu napájení na ZAPNUTO se mohou žlutě rozsvítit kontrolky stabilizačního systému vozidla (VSA), brzdového systému (žlutá), adaptivního tempomatu (ACC) s asistentem pro jízdu v kolonách (LSF), nízkého tlaku v pneumatikách / systému sledování tlaku v pneumatikách, systému pro zmírnění následků nehody (CMBS), systému pro zmírnění rizika vyjetí z komunikace a bezpečnostní podpory spolu se zprávou na ukazateli. Jedte krátce rychlostí vyšší než 20 km/h. Všechny kontrolky musí zhasnout. Pokud nějaká nezhasne, nechte vozidlo prohlédnout u dealera.

Při tažení přívěsu systém vypněte.

Systém nemusí fungovat správně z následujících důvodů:

- Hmotnost naloženého nákladu nakloní vozidlo a změní tak rozsah oblasti pokryté radarem.
- Radarové snímače mohou detekovat samotný přívěs a způsobit tak rozsvícení výstražných kontrollek systému detekce objektů v mrtvém úhlu.

Pokyny ohledně správného zacházení s funkcí zmírnění rizika kolize při změně jízdního pruhu naleznete na následující straně.

- **Zmírnění rizika kolize při změně jízdního pruhu** Str. 518

## ■ Zapnutí a vypnutí systému detekce objektů v mrtvém úhlu

System lze zapnout a vypnout pomocí informačního rozhraní řidiče.

- **Přepínání displeje** Str. 166
- **Bezpečnostní podpora** Str. 179

System detekce objektů v mrtvém úhlu je v provozu tehdy, když je zapnutý system zmírnění rizika kolize při změně jízdního pruhu.

- **Zapnutí a vypnutí systému zmírnění rizika kolize při změně jízdního pruhu** Str. 520

Po každém zapnutí pohonného systému zůstane system detekce objektů v mrtvém úhlu zapnutý v předchozím zvoleném nastavení zapnuto, nebo vypnuto.

## ☒ System detekce objektů v mrtvém úhlu

Nastavení systému detekce objektů v mrtvém úhlu můžete změnit.

- **Přízpůsobení nastavení vozidla** Str. 370

## ■ Podmínky a omezení systému detekce objektů v mrtvém úhlu

Kontrolka systému zmírnění rizika kolize při změně jízdního pruhu se nemusí rozsvítit za následujících podmínek:

- Rozdíl rychlostí mezi vaším vozidlem a vozidlem v sousedním pruhu je příliš velký.
- Vozidlo je zaparkované v krajním jízdním pruhu.
- K vašemu vozidlu se blíží nebo jej předjíždí objekt, který není detekován radarovým snímačem.
- Vozidlo jedoucí v sousedním pruhu je motocykl nebo jiné malé vozidlo.

Systém detekce objektů v mrtvém úhlu nemusí správně fungovat za následujících okolností:

- Otáčení na křižovatce.
- Jsou detekovány různé objekty (svodidla, sloupy, stromy atd.).
- Ve výstražné zóně je motocykl nebo objekt, který neodráží rádiové vlny dobře.
- Vozidlo jede po klikaté cestě.
- Vozidlo přejede z krajního jízdního pruhu do sousedního jízdního pruhu.
- Systém zachytí rušení signálu způsobené například radarovými snímači jiného vozidla nebo silnými rádiovými vlnami vysílanými z nějakého blízkého zařízení.
- Zadní nárazník nebo oblast kolem radarových snímačů je pokrytá nečistotami, blátem, sněhem, ledem apod.
- Zadní nárazník nebo oblast kolem radarových snímačů byla poškozená nebo zdeformovaná.
- Za špatného počasí (silný déšť, sníh a mlha).
- Projíždění ostrých zatáček nebo jízda na nerovné vozovce, kdy se vozidlo mírně naklání.
- Vozidlo se naklání z důvodu těžkého nákladu v zavazadlovém prostoru nebo na zadních sedadlech.
- K zadní části vozidla je připevněno příslušenství, například nosič jízdních kol.
- V blízkosti se nacházejí zařízení vysílající rádiové vlny, například radarové snímače jiných vozidel.
- Při jízdě na dlouhé vzdálenosti po silnicích bez dopravního provozu, například na poušti.

## LaneWatch

LaneWatch je asistenční systém, který umožňuje sledovat dění za vozidlem na straně spolujezdce pomocí informační/audio obrazovky po aktivaci směrového světla na straně spolujezdce.

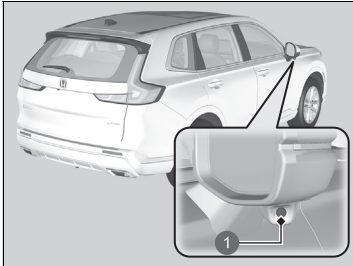

1 Kamera

Kamera ve vnějším zpětném zrcátku na straně spolujezdce tyto oblasti sleduje a umožňuje tak kromě obvyklé vizuální kontroly a využívání vnějšího zrcátka spolujezdce sledovat vozidla i tímto způsobem. Pokud vám to vyhovuje, můžete tento systém nechat zapnutý po celou dobu jízdy.

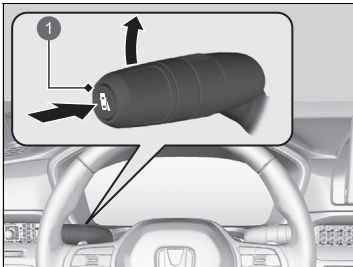

1 Tlačítko systému LaneWatch

Systém se aktivuje, pokud provedete jeden z následujících úkonů:

- Stisknutím tlačítka systému LaneWatch
- Aktivací směrového světla na straně spolujezdce pomocí páčky

Systém deaktivujete opětovným stisknutím tlačítka LaneWatch.

### ► LaneWatch

## ⚠ VÝSTRAHA

**Pokud si sami pohledem neověříte, že je přejetí do jiného jízdního pruhu bezpečné, může dojít k nehodě a vážnému zranění nebo úmrtí.**

**Za jízdy na nespolehejte pouze na systém LaneWatch.**

**Před změnou jízdního pruhu se vždy se podívejte do všech zpětných zrcátek, zda vedle vás nebo za vámi nejede nějaké vozidlo.**

### Důležitá bezpečnostní připomínka

Jako všechny asistenční systémy má i systém LaneWatch svá omezení. Pokud se budete na systém LaneWatch příliš spoléhat, může dojít k nehodě.

Funkce systému LaneWatch může být ovlivněna počasím, světlem (například oslnění světlomety či nízkou stojícím sluncem), slabým okolním osvětlením, stavem kamery a zatížením.

Systém LaneWatch nemusí zajistit předpokládané zobrazení dopravy po stranách a vzadu v následujících případech:

- Bylo změněno odpružení vozidla, čímž se změnila jeho výška.
- Pneumatiky jsou přehuštené nebo podhuštěné.
- Pneumatiky nebo kola jsou různých rozměrů nebo konstrukce.

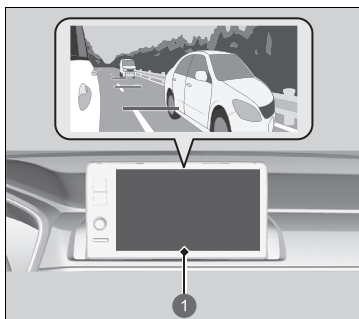

1 Informační/audio obrazovka

Na informační/audio obrazovce se zobrazí pohled na stranu spolujezdce.

### ■ Vlastní nastavení systému LaneWatch

Pomocí informační/audio obrazovky můžete přizpůsobit následující položky.

- **Zobrazit se směrovým světlem:** Určuje, zda se aktivuje zobrazení systému LaneWatch, když použijete páčku směrového světla.
- **Zobrazit čas po vypnutí směrovky:** Mění zbývající dobu zobrazení systému LaneWatch po přesunutí páčky směrového světla zpět.
- **Zobrazit referenční čáry:** Určuje, zda budou v zobrazení systému LaneWatch referenční čáry.
- **Displej:** Nastavení zobrazení.
  - ☑ **Vlastní nastavení funkcí** Str. 362

### ☒ LaneWatch

Pohled kamery systému LaneWatch je omezen. Má speciální objektiv, jehož prostřednictvím vypadají objekty na obrazovce mírně odlišně než ve skutečnosti.

Zobrazení systému LaneWatch se neaktivuje, pokud zařazená poloha **[R]**.

Správnou funkci systému LaneWatch zajistíte následujícím způsobem:

- Kamera je umístěna ve vnějším zrcátku na straně spolujezdce. Vždy udržujte tuto oblast čistou. Je-li objektiv kamery pokryt nečistotami nebo vlhkostí, očistěte jej měkkým, mokrým hadříkem.
- Nezakrývejte objektiv kamery žádnými štítky ani nálepkami.
- Nedotýkejte se objektivu kamery.

## ■ Referenční čáry

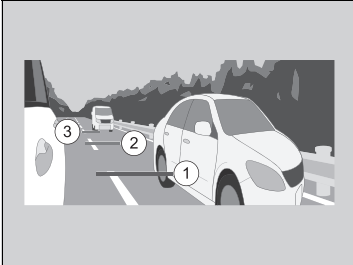

Tři čáry, které se zobrazují na obrazovce, vám pomohou udělat si představu, jako daleko jsou vozidla či jiné objekty na obrazovce od vašeho vozidla. Pokud se objekt nachází poblíž čáry ① (červená), znamená to, že je blízko vašeho vozidla, v případě objektu v blízkosti čáry ③ je dále.

## ▶▶ Referenční čáry

Oblast referenční čáry ① (červená) se nachází velmi blízko u vašeho vozidla. Jako vždy nezapomeňte před změnou jízdního pruhu pohledem ověřit, zda je to bezpečné.

Vzdálenost mezi vaším vozidlem a čarami ①, ② a ③ na obrazovce se liší podle stavu silnice a naložení vozidla. Pokud je vozidlo například vzadu hodně zatíženo, mohou se referenční čáry na obrazovce jevit blíže, než čemu odpovídá skutečnost.

V následujících případech se poraďte s dealerem:

- Vnější zrcátka na straně spolujezdce nebo oblast okolo zrcátka utrpěla silný náraz, což má za následek změnu úhlu kamery.
- Zobrazení systému LaneWatch se neaktivuje.

## Nastavení rozptylu světlometů

Jízda vozidlem s pravostranným řízením v pravostranném provozu nebo vozidlem s levostranným řízením v levostranném provozu způsobuje oslnění protijedoucích vozidel. Rozptyl paprsků světlometů musíte upravit krycí páskou.

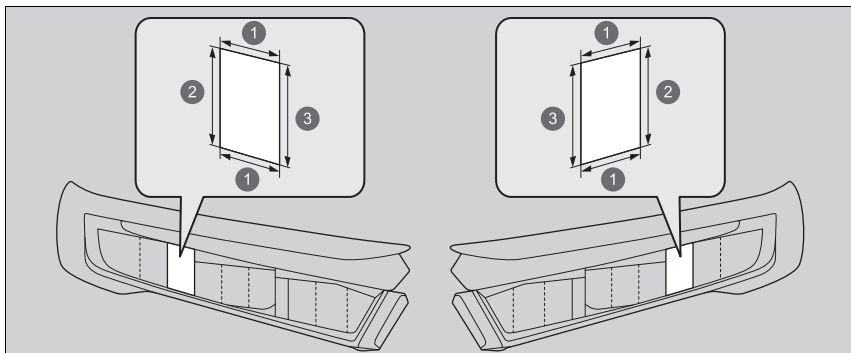

- ❶ 45 mm
- ❷ 49 mm
- ❸ 48 mm

1. Připravte si dvě krycí pásky podle obrázku.
  - Použijte krycí pásku nepropouštějící světlo, jako je těsnící voděodolná vinylová páska.
2. Pásku nalepte na kryt světlometu podle obrázku.

### ▣ Nastavení rozptylu světlometů

Dejte pozor, abyste pásku nenalepili na nesprávné místo. Není-li paprsek světlometu rozptýlen správně, nemusí vyhovovat zákonným požadavkům vaší země. O podrobnostech se informujte u dealera.



Pomáhá s funkcemi, jako je zrychlení, brzdění a řízení, čímž snižuje zátěž řidiče a snižuje závažnost srážek nebo jim zcela předchází.

Systém Honda SENSING 360 má následující funkce.

## ■ Funkce, jejichž aktivace nevyžaduje použití spínače:

- Systém pro zmírnění následků nehody (CMBS) ➤ Str. 484
- Řízení brzd při nízké rychlosti ➤ Str. 498
- Výstraha před křižujícími vozidly vpředu ➤ Str. 504
- Systém pro zmírnění rizika vyjetí z komunikace ➤ Str. 510
- Zmírnění rizika kolize při změně jízdního pruhu ➤ Str. 518
- Systém rozpoznávání dopravních značek ➤ Str. 578
- Adaptivní světlomety ➤ Str. 240
- Systém detekce objektů v mrtvém úhlu ➤ Str. 471
- Systém parkovacího asistenta ➤ Str. 603
- Asistent při couvání z parkovacího místa ➤ Str. 608
- Sledování únavy řidiče ➤ Str. 175

## ■ Funkce, jejichž aktivace vyžaduje použití spínače:

- Adaptivní tempomat (ACC) s asistentem pro jízdu v kolonách (LSF) ➤ Str. 525
- Inteligentní omezovač rychlosti ➤ Str. 460
- Systém pro udržování v jízdním pruhu (LKAS) ➤ Str. 551
- Asistent pro dopravní zácpy ➤ Str. 563
- Aktivní asistent změny jízdního pruhu ➤ Str. 572
- Parkovací asistent Honda ➤ Str. 627

## ➤ Honda SENSING 360

Před zapnutím pohonného systému se ujistěte, že vozidlo zcela stojí. Pokud pohonný systém zapnete v okamžiku, kdy se vozidlo pohybuje (například při používání točny vozidel), některé funkce se nemusí vůbec aktivovat.

## ■ Ovládací spínače pro adaptivní tempomat (ACC) s asistentem pro jízdu v kolonách (LSF) / systém pro udržování v jízdním pruhu (LKAS) / asistent pro dopravní zácpy / aktivní asistent změny jízdního pruhu

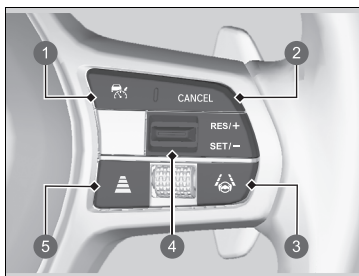

### 1 Tlačítko

Stisknutím aktivujete pohotovostní režim systému ACC s asistentem pro jízdu v kolonách (LSF).  
Nebo stisknutím systém deaktivujete.

### 2 Tlačítko CANCEL

Stisknutím ukončíte činnost systému ACC s asistentem pro jízdu v kolonách (LSF).

### 3 Tlačítko LKAS

Stisknutím aktivujte pohotovostní režim systému LKAS a asistenta pro dopravní zácpy.  
Nebo stisknutím tyto systémy vypněte.

### 4 Spínač pro zapínání/vypínání RES/+ / SET/-

Stisknutím spínače **RES/+ / SET/-** nahoru nastavíte nebo obnovíte adaptivní tempomat (ACC) s asistentem pro jízdu v kolonách (LSF) nebo zvýšíte rychlost vozidla.  
Stisknutím spínače **RES/+ / SET/-** dolů nastavíte adaptivní tempomat (ACC) s asistentem pro jízdu v kolonách (LSF) nebo snížíte rychlost vozidla.

### 5 Tlačítko odstupu

Stisknutím změníte nastavení odstupu pro adaptivní tempomat s asistentem pro jízdu v kolonách.

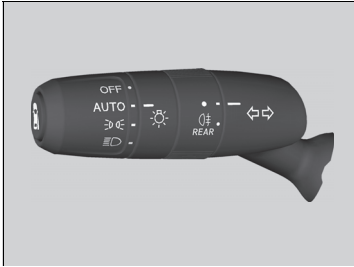

### ■ Páčka směrových světel

Pomocí páčky směrových světel lze aktivovat aktivního asistenta změny jízdního pruhu.

## Obsah ukazatele

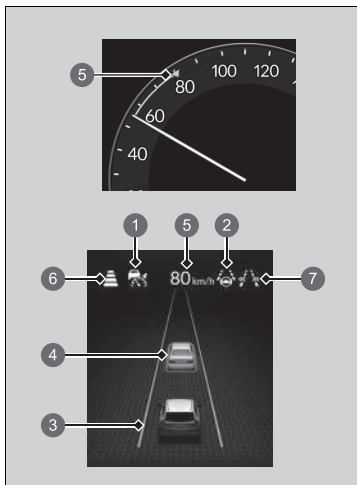

Můžete sledovat aktuální stav adaptivního tempomatu (ACC) s asistentem pro jízdu v kolonách (LSF), systému pro udržování v jízdním pruhu (LKAS), asistenta pro dopravní zácpy a aktivního asistenta změny jízdního pruhu.

- 1 Signalizuje, že lze aktivovat systém ACC s asistentem pro jízdu v kolonách (LSF).
  - Zelená: Systém je zapnutý.
  - Bílá: Systém je v pohotovostním režimu.
  - Žlutá: Došlo k problému se systémem.
- 2 Signalizuje, že systém LKAS nebo asistent pro dopravní zácpy je připravený k aktivaci.
  - Zelená: Systém je zapnutý.
  - Bílá: Systém je v pohotovostním režimu.
  - Žlutá: Došlo k problému se systémem.
- 3 Signalizuje, že systém LKAS nebo asistent pro dopravní zácpy je aktivovaný a zda jsou nebo nejsou detekovány čáry jízdních pruhů.
  - Zelené čáry: Systém je zapnutý.
  - Bílé čáry: Jsou detekovány čáry jízdních pruhů.
  - Žlutá čára: Je detekováno opuštění jízdního pruhu.
- 4 Ukazuje, zda je detekováno vozidlo vpředu.
  - Kontrolní cílové vozidlo: Bílé se zeleným obrysem
  - Mimo kontrolní cílové vozidlo: Šedá

## Obsah ukazatele

Na průhledovém displeji si můžete zobrazit aktuální stav jednotlivých funkcí.

➤ **Průhledový displej** Str. 184

- 5 Indikuje, že adaptivní tempomat s asistentem pro jízdu v kolonách zobrazuje nastavenou rychlost vozidla.
- 6 Indikuje, že adaptivní tempomat s asistentem pro jízdu v kolonách zobrazuje nastavený odstup vozidla.
- 7 Provozní podmínky aktivního asistenta změny jízdního pruhu
  - Zelená: Systém je zapnutý.
  - Bílá: Systém je v pohotovostním režimu.
  - Žlutá: Došlo k problému se systémem.

## Systém pro zmírnění následků nehody (CMBS)

Systém vám může poskytnout podporu, když zjistí, že hrozí nebezpečí nárazu vašeho vozidla zezadu do vozidla (včetně motocyklů) před vámi nebo kolize s protijedoucím vozidlem, vozidlem přijíždějícím ze strany, chodcem nebo cyklistou (jízdni kolo v pohybu). Systém CMBS je navržen tak, aby vás upozornil na možnost kolize a pomohl snížit rychlost vašeho vozidla, zabránit kolizi a minimalizovat závažnost kolize.

### ▶▶ Systém pro zmírnění následků nehody (CMBS)

#### ▶ **Důležitá bezpečnostní připomínka**

Systém CMBS je navržen, aby snížil míru závažnosti nevyhnutelné srážky. Srážkám nezabraňuje ani vozidlo automaticky nezastaví. Je nadále vaší odpovědností sešlápnout brzdový pedál a řídit volantem přiměřeně dle jízdních podmínek.

Za určitých podmínek se CMBS nemusí aktivovat nebo nemusí detekovat vozidlo před vámi:

▶ **Podmínky funkce a omezení systému CMBS**  
Str. 490

Pokyny ohledně správného zacházení s radarovým snímačem naleznete na následující straně.

▶ **Radarový snímač** Str. 589

Můžete si přečíst informace ohledně manipulace s kamerou vybavenou tímto systémem.

▶ **Přední snímací kamera** Str. 587

## ■ Jak systém funguje

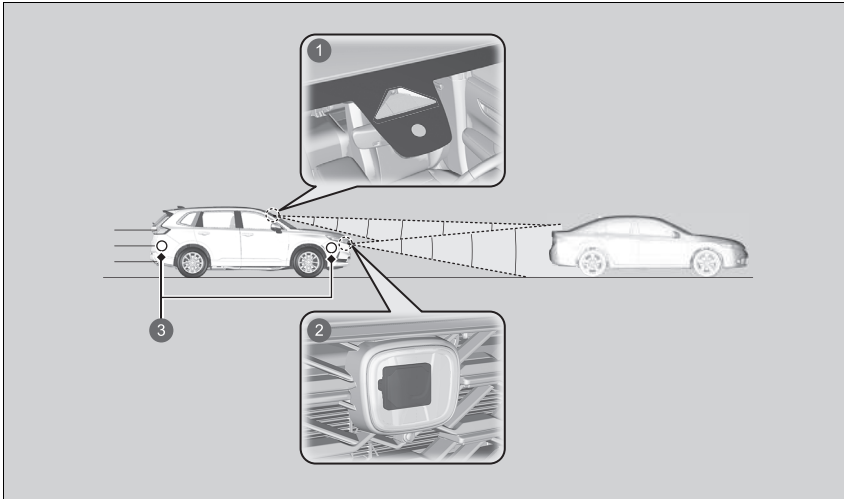

- ❶ Přední snímáči kamera se nachází za zpětným zrcátkem.
- ❷ Radarový snímáč se nachází za znakem Honda na masce chladiče.
- ❸ Rohové radarové snímáče jsou umístěny v předních a zadních náraznících.

Systém zahájí monitorování vozovky před vaším vozidlem, dosáhne-li rychlosti přibližně 5 km/h nebo vyšší a vyhledá před vámi jiné vozidlo (včetně motocyklů), chodce nebo jízdní kolo v pohybu.

## ▶▶ Jak systém funguje

Kamera v systému CMBS je také určena k rozpoznávání chodců.

Za určitých podmínek se tato funkce detekce chodců nemusí aktivovat nebo nemusí detekovat chodce před vámi.

Tyto podmínky jsou uvedeny na seznamu omezení detekce chodců.

### ▶▶ Podmínky funkce a omezení systému CMBS

Str. 490

Systém CMBS se aktivuje za těchto podmínek:

- Rozdíl rychlostí mezi vaším vozidlem a zjištěným vozidlem, chodcem nebo cyklistou před vámi je cca 5 km/h a více a hrozí riziko srážky.
- Rychlost vašeho vozidla je přibližně 30 km/h nebo nižší a hrozí riziko čelní srážky s detekovaným protijedoucím vozidlem nebo chodcem, když na křižovatce odbočíte doleva nebo doprava.
- Rychlost vašeho vozidla je cca 100 km/h nebo méně a hrozí riziko srážky:
  - ▶ S protijedoucím nebo stojícím vozidlem (včetně motocyklů) detekovaným před vámi.
  - ▶ S chodcem nebo jedoucím cyklistou detekovaným před vámi.
- Systém vyhodnotí, že hrozí riziko srážky s vozidlem přijíždějícím z boku při jízdě rychlostí přibližně 85 km/h nebo méně.

Systém CMBS se deaktivuje, když vozidlo zastaví nebo když systém vyhodnotí, že již nehrozí riziko srážky.

Systém CMBS se také může deaktivovat, když se řidič pokusí zabránit kolizi otočením volantem nebo použitím brzdového či plynového pedálu.



### ■ Kdy se systém aktivuje

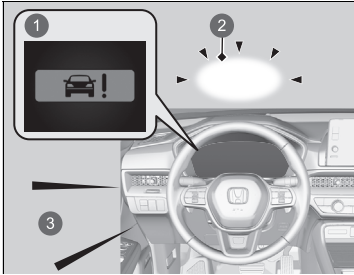

- 1 Vizualní varování
- 2 Výstražná světla na průhledovém displeji
- 3 Zvukové varování

Můžete změnit vzdálenost (**Dlouhá/Normální/Krátká**) mezi vozidly, při které se zobrazí v první úrovni systému upozornění na hrozící srážku.

🔗 **Přizpůsobení nastavení vozidla** Str. 370

Systém poskytuje vizuální a zvukové upozornění na možnou srážku, které se zruší, pokud ke kolizi nedojde.

- ▶ Proveďte přiměřené opatření, abyste srážce zabránili (zabrzděte, změňte jízdní pruh atd.).

### 🔗 Kdy se systém aktivuje

Výstraha na průhledovém displeji využívá obrazovku umístěnou na přední části palubní desky. Nezakrývejte obrazovku ani ji nepolijte žádnými tekutinami.

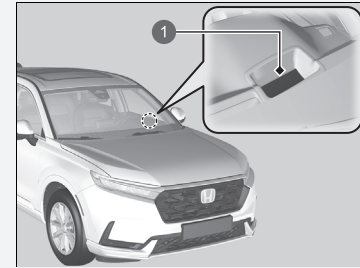

- 1 Obrazovka

## ■ Úroveň upozornění na hrozící srážku

Systém má tři úrovně upozornění na hrozící srážku. Podle okolností však systém CMBS nemusí projít všemi úrovněmi, než spustí poslední úroveň.

Vzdálenosti mezi vozidly		CMBS		
		Snímače detekují vozidlo	Zvukové a vizuální VÝSTRAHY	Brzdění
Úroveň jedna		Hrozí riziko srážky s vozidlem před vámi.	Při nastavení <b>Dlouhá</b> se vizuální a zvuková výstraha aktivuje při delší vzdálenosti od vozidla před vámi než při nastavení <b>Normální</b> , zatímco při nastavení <b>Krátká</b> naopak při vzdálenosti kratší než s nastavenou možností <b>Normální</b> .	—
Úroveň dva		Riziko srážky se zvýšilo, doba na reakci se zkrátila.	Vizuální a zvukové výstrahy	Mírné brzdění
Úroveň tři		CMBS určí, že srážka je nevyhnutelná.		Silné brzdění

1 Vaše vozidlo

2 Vozidlo před vámi

3 **Dlouhá**

4 **Normální**

5 **Krátká**

## Zapnutí a vypnutí systému CMBS

Systém lze zapnout a vypnout pomocí informačního rozhraní řidiče.

- **Přepínání displeje** Str. 166
- **Bezpečnostní podpora** Str. 179

Systém CMBS se zapíná pokaždé při zapnutí pohonného systému, dokonce i když jste jej při poslední jízdě vypnuli.

### System pro zmírnění následků nehody (CMBS)

Systém CMBS nelze vypnout během jízdy.

Systém CMBS se může automaticky vypnout a kontrolka bezpečnostní podpory (žlutá) a kontrolka systému pro zmírnění následků nehody (CMBS) (žlutá) se za určitých podmínek rozsvítí a zůstanou svítit.

- **Podmínky funkce a omezení systému CMBS**  
Str. 490

Když se systém CMBS aktivuje, zůstane v chodu i po částečném sešlápnutí plynového pedálu. Při úplném sešlápnutí bude ale systém deaktivován.

Zjistíte-li jakékoli neobvyklé chování systému (např. příliš častá výstražná hlášení), nechte vozidlo zkontrolovat u dealera.

Po opětovném připojení 12V akumulátoru a nastavení režimu napájení na ZAPNUTO se mohou žlutě rozsvítit kontrolky stabilizačního systému vozidla (VSA), brzdového systému (žlutá), adaptivního tempomatu (ACC) s asistentem pro jízdu v kolonách (LSF), nízkého tlaku v pneumatikách / systému sledování tlaku v pneumatikách, systému pro zmírnění následků nehody (CMBS), systému pro zmírnění rizika vyjetí z komunikace a bezpečnostní podpory spolu se zprávou na ukazateli. Jeďte krátce rychlostí vyšší než 20 km/h. Všechny kontrolky musí zhasnout. Pokud nějaká nezhasne, nechte vozidlo prohlédnout u dealera.

Systém CMBS není aktivní po dobu přibližně 15 sekund po zapnutí pohonného systému.

## ■ Podmínky funkce a omezení systému CMBS

V následujících situacích nemusí být radarové snímače nebo kamera schopny správně detekovat vozidla, chodce, pohybující se jízdní kola nebo stav vozovky, což může způsobit nesprávnou funkci systému CMBS.

► **Přední snímací kamera** Str. 587

► **Radarový snímač** Str. 589

### ■ Okolní podmínky

- Jízda za špatného počasí (déšť, mlha, sníh atd.).
- Náhlé změny světelných podmínek, např. vjezd nebo výjezd z tunelu.
- Mezi objekty a pozadím je malý kontrast.
- Jedete, když je slunce nízko (například za úsvitu nebo za soumraku).
- Od vozidel (včetně motocyklů), chodců, jízdních kol nebo vozovky se silně odráží světlo.
- Jedete ve stínu stromů, budov atd.
- Předměty či konstrukce na silnici jsou chybně interpretovány jako vozidla a chodci.
- Odrazy na vnitřní straně čelního skla.
- Jízda v noci nebo na tmavých místech, např. v tunelu (z důvodu nedostatečného světla nemusí být osvětlena vozidla [včetně motocyklů], chodci nebo jízdní kola).
- V blízkosti se nacházejí zařízení vysílající rádiové vlny, například radarové snímače jiných vozidel.
- Při jízdě na dlouhé vzdálenosti po silnicích bez dopravního provozu, například na poušti.

### ■ Stav vozovky

- Při jízdě na zasněžené nebo mokré vozovce (nejasné značení pruhů, vyjeté koleje na vozovce, odrazy světla, stříkání vody od okolních vozidel, vysoký kontrast mezi objekty).
- Jízda na klikaté nebo zvlňžené silnici.
- Místa, kde je silnice v kopcovitém terénu nebo se vozidlo přibližuje k vrcholu kopce.

- Jízda na místech s objekty, které silně odrážejí rádiové vlny na vozidla (včetně motocyklů), chodce nebo jízdní kola.
- Vozidlo se silně kymácí na nerovném povrchu.

### ■ Stav vozidla

- Kryty světlometů jsou znečištěné nebo světlometry nejsou správně seřizené.
- Když je vnější část čelního skla pokryta nečistotami, blátem, listy, mokrým sněhem atd.
- Vnitřní část čelního skla se zamlžuje.
- Abnormální stav pneumatik nebo kol (nesprávná velikost, různá velikost nebo konstrukce, nesprávně nahuštěná pneumatika atd.).
- Jsou-li na pneumatikách namontovány řetězy.
- Vozidlo je nakloněno z důvodu těžkého nákladu nebo úpravy podvozku.
- Teplota kamery je příliš vysoká.
- Jízda se zataženou ruční brzdou.
- Když dojde ke znečištění radarového snímače za znakem Honda na masce chladiče nebo v předním nárazníku.
- Při jízdě v noci nebo na temném místě (např. v tunelu) s vypnutými světlometry.
- Zbytky zanechané na čelním skle po stěračích.
- Výhled kamery je blokován kapkami vody z ostříkovače čelního skla nebo lištami stěrače.
- Jízda vozidla je nestabilní kvůli kluzké vozovce atd.
- Vozidlo táhne přívěs.

### ■ Příklady omezení správné detekce kamerou v důsledku stavu vozidla před vámi, vozidel přijíždějících ze strany, protijedoucích vozidel, chodců nebo cyklistů

- Vzdálenost mezi vašim vozidlem a vozidlem před vámi, vozidlem přijíždějícím ze strany, protijedoucím vozidlem, chodcem nebo cyklistou je příliš malá.
- Vozidlo před vámi, protijedoucí vozidlo, vozidlo přijíždějící ze strany, chodec nebo cyklista se před vás náhle zařadí nebo se před vámi náhle objeví.
- Cyklista stojí.
- Protijedoucí vozidlo nebo vozidlo před vámi se nachází stranou nebo směřuje šikmo.
- Pokud vozidlo před vámi, protijedoucí vozidlo, chodec nebo cyklista splyne s pozadím, systém jej nerozpozná.
- Pokud před vozidlem prochází skupina několika chodců.
- Pokud před vozidlem projíždí skupina několika cyklistů.
- Pokud chodec nebo cyklista přechází/přejíždí vozovku příliš rychle.
- Chodec nebo cyklista se přibližuje z opačného směru.
- Na tmavém místě světlomety vozidla před vámi nebo protijedoucího vozidla svítí jen na jedné straně nebo nesvítí vůbec.
- Pokud je část chodce (hlava, končetiny apod.) zakrytá zavazadlem.
- Pokud je chodec ohnutý či v dřepu, má zdvižené ruce, případně běží.
- Když je chodec menší než přibližně 1 metr nebo vyšší než přibližně 2 metry.
- Pokud chodec tlačí kočárek nebo jízdí kolo.
- Úhlopříčně ze strany přijíždí vozidlo.
- Ze strany přijíždí vozidlo zvláštního tvaru (například cisterna nebo nákladní vozidlo bez nákladu).
- Ze strany přijíždí vozidlo ze zatáčky nebo ze svahu.

### ►► Systém pro zmírnění následků nehody (CMBS)

Zkontrolujte, zda jsou všechny pneumatiky stejné značky, typu a předepsané velikosti a zda jsou rovnoměrně opotřebené.

Pokud použijete pneumatiky různých rozměrů, typů, značek nebo rozdílně opotřebené, systém nemusí fungovat správně.

Neprovádějte žádné úpravy odpružení. Změna výšky vozidla může způsobit nesprávnou funkci systému.

**■ Příklady dalších omezení detekce nebo funkce systému**

- Když je vozidlo před vámi malý motocykl, motocykl s postranním vozíkem, invalidní vozík nebo jiné vozidlo se speciálním tvarem.
- Pokud je vozidlo nižší v zadní části než vpředu, například nákladní vozy bez nákladu nebo úzká vozidla.
- Pokud vozidlo před vámi, protijedoucí vozidlo, chodec nebo cyklista není před vozidlem.
- Rozdíl rychlostí mezi vaším vozidlem a vozidlem před vámi, protijedoucím vozidlem, chodcem nebo cyklistou je výrazně velký.
- Pokud vozidlo nebo cyklista před vámi náhle zpomalí.
- Když se řidič pokusí zabránit kolizi otočením volantem a sešlápnutím brzdového pedálu.
- Když se blížíte k vozidlu před vámi, protijedoucímu vozidlu, vozidlu přijíždějícímu ze strany, chodcům nebo cyklistům při rychlé akceleraci nebo při otáčení volantem (kromě odbočování doleva<sup>\*1</sup>/doprava<sup>\*2</sup> na křižovatce apod.)<sup>\*3</sup>.
- Pokud je pohybující se jízdní kolo dětské kolo, skládací kolo, tříkolka nebo jiné jízdní kolo s malými koly nebo dlouhé jízdní kolo, například tandem.
- Když radar a kamera nemůže správně identifikovat tvar vozidla před vámi, protijedoucího vozidla, chodce nebo cyklisty.
- Když je minimální světlá výška vozidla před vámi nebo vozidla přijíždějícího ze strany extrémně velká.
- Když při odbočování vlevo nebo vpravo neaktivujete směrové světlo na straně, na kterou odbočujete.
- Rozdíl rychlostí mezi vaším vozidlem a jiným vozidlem, chodcem, nebo jízdním kolem přijíždějícím ze strany je příliš velký.

\*1: Typ s levostranným řízením

\*2: Typ s pravostranným řízením

\*3: Pokud existuje možnost čelní kolize s protijedoucím vozidlem při odbočování doleva nebo doprava, systém CMBS se aktivuje. Nemusí se však aktivovat, když náhle otočíte volantem.

### ■ Automatické vypnutí

Systém CMBS se může automaticky vypnout a kontrolka bezpečnostní podpory (žlutá) se rozsvítí a zůstane svítit, když:

- Delší dobu jedete v terénu nebo po horské cestě nebo po zakřivené a klikaté silnici.
- Jízda za špatného počasí (déšť, mlha, sníh atd.).
- Jízda se zataženou ruční brzdou.
- Teplota kamery je příliš vysoká.
- Teplota radarových snímačů je příliš vysoká.
- Přední část kamery nebo radarový snímač za znakem Honda nebo předním nárazníkem zakrývají nečistoty, mlha, déšť, bláto, mokrý sníh, těsnění, příslušenství, samolepky nebo fólie na čelním skle.
- Je detekován abnormální stav pneumatik (nesprávný rozměr pneumatik, prázdná pneumatika atd.).
- Jedete v blízkosti objektu nebo místa vyzařujícího silné rádiové vlny nebo rušení, jako je televizní vysílač, vysílací stanice, elektrárna nebo vozidlo vybavené radarem.

Jakmile se stav, který způsobil vypnutí systému CMBS, zlepší nebo je vyřešen (například očištěním), systém se znovu zapne.



## ■ Při nízké pravděpodobnosti srážky

V následujících případech se systém CMBS může aktivovat, i když je pravděpodobnost kolize nízká.

Systém se také může aktivovat, pokud zjistí možnost srážky s chodci, pohybujícími se jízdními koly nebo vozidly.

- Vaše vozidlo se přiblíží k jinému vozidlu nebo předjíždí jiné vozidlo, které zatáčí doleva nebo doprava.
- Vaše vozidlo se přiblíží k jinému vozidlu před vámi a vy změňte jízdní pruh a předjíždíte.

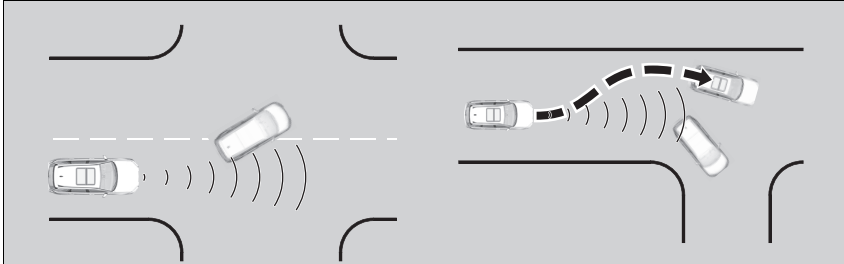

- Když se váš vůz přiblíží k jiným vozidlům, chodcům nebo pohybujícím se jízdním kolům.
- Když před vaším vozem přejíždí vozidla, chodci nebo pohybující se jízdní kola.
- Při jízdě vysokou rychlostí pod nízkou konstrukcí nebo skrz úzkou bránu.
- Pokud se vedle silnice v zatáčce nacházejí dopravní značky nebo objekty jako např. svodidla.

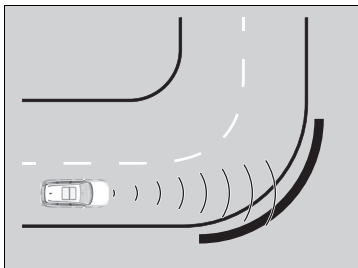

- Při jízdě v zatáčkách se vaše vozidlo dostane do bodu, kdy se vozidlo jedoucí v protisměru ocitne přímo před vámi.

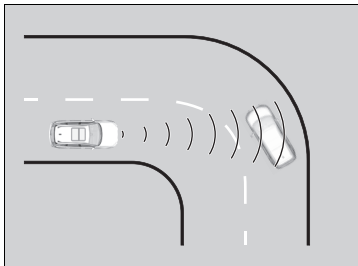

- Při přiblížování ke stojícím vozidlům nebo stěnám, např. při parkování.
- Ze strany přijíždí vozidlo ze zatáčky.
- Projíždíte kolem vozidla (včetně motocyklů), chodce nebo jízdního kola odbočujícího vlevo nebo vpravo.

- Projíždíte před vozidlem (včetně motocyklů), chodcem nebo jízdním kolem přijíždějícím ze strany.
- Vozidlo (včetně motocyklů), chodec nebo jízdní kolo přijíždějící k vašemu vozidlu ze strany odbočí vlevo nebo vpravo.
- Při odbočování vlevo nebo vpravo se pokusíte projet před vozidlem (včetně motocyklů) nebo jízdním kolem.
- Když odbočujete vlevo nebo vpravo, před vaším vozidlem se pokusí projet vozidlo (včetně motocyklů) nebo jízdní kolo.
- Do dráhy vašeho vozidla vjede vozidlo (včetně motocyklů), chodec nebo jízdní kolo a zastaví před vámi.
- Při odbočování vlevo nebo vpravo vstoupí do dráhy vašeho vozidla přecházející chodec a zastaví se před vámi.
- Projedete v těsné blízkosti vozidla zaparkovaného na ulici.

## Řízení brzd při nízké rychlosti

Tento systém pomocí sonarových snímačů umístěných v předním a zadním nárazníku detekuje, zda hrozí nebezpečí možného nárazu do zdi nebo jiné překážky při normální jízdě nebo při příliš prudkém sešlápnutí plynového pedálu. Systém následně pomáhá zabránit kolizím a zmírňuje následky způsobené nárazem pomocí funkce brzdění při nízkých rychlostech, ovládání škrtkové klapky se systémem pro zmírnění následků nehody a ovládání škrtkové klapky se systémem pro zmírnění následků nárazu zezadu.

### ▣ Řízení brzd při nízké rychlosti

#### **VÝSTRAHA**

Systém řízení brzd při nízké rychlosti nemůže zabránit všem srážkám ani zmírnit následky nehody za všech situací, kdy omylem nebo příliš silně sešlápnete plynový pedál. Pokud se budete na tento systém příliš spoléhat, hrozí nehoda a vážné nebo smrtelné zranění osob. Vždy věnujte pozornost svému okolí, zařazené poloze a použití pedálů. Za bezpečný provoz vozidla odpovídá řidič.

Pokud se systém řízení brzd při nízké rychlosti aktivuje v situaci, kdy si nepřejete automatickou aktivaci brzd (například když se vozidlo nachází mezi dvěma železničními závorami), deaktivujte systém sešlápnutím brzdového pedálu a poté pokračujte v jízdě.

Pokud je systém aktivován obrubníky/obrubníky parkovacích míst nebo rozdíly ve výšce vozovky a nemůžete zaparkovat nebo překážky přejet, systém vypne.

## Jak systém funguje

### Brzdění při nízkých rychlostech

Funkce brzdění při nízkých rychlostech vydává vizuální a zvukovou výstrahu, pokud při jízdě rychlostí přibližně 2 až 10 km/h hrozí riziko nárazu do detekované zdi nebo jiných překážek, a zároveň řidiči pomáhá při brzdění.

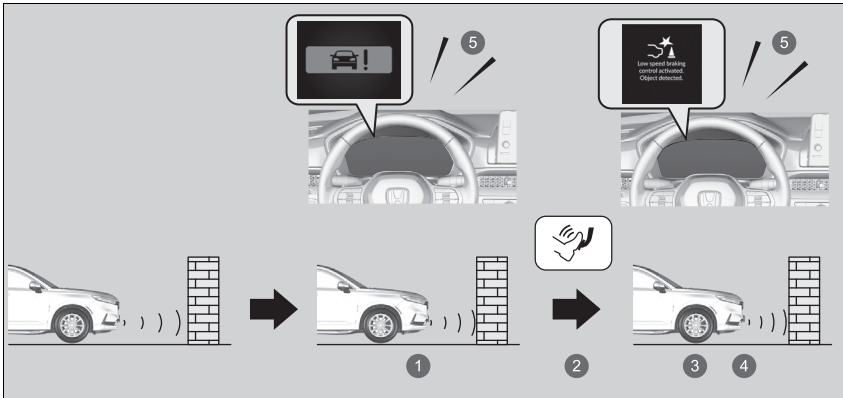

- 1 Vozidlo aktivuje brzdu
- 2 Řidič sešlápne brzdový pedál
- 3 Zastavení
- 4 Deaktivace brzd po zastavení vozidla
- 5 Zvukové varování

Pokud jsou pomocí systému parkovacího asistenta vypnuty pouze zadní snímače, funkce brzdění při nízkých rychlostech nebude fungovat při couvání.

➤ **Zapnutí a vypnutí systému parkovacích snímačů** Str. 604

### Řízení brzd při nízké rychlosti

Pokyny ohledně správného zacházení se sonarovými snímači naleznete na následující straně.

➤ **Sonarové snímače** Str. 590

Vozidlo uvolní brzdu a začne se pohybovat pár sekund po aktivaci systému. Chcete-li ponechat vozidlo zastavené, nechte brzdový pedál sešlápnutý nebo zařaďte polohu **P**.

Abyste zabránili zbytečné aktivaci systému, vždy jej vypněte během údržby vozidla, před nakládáním vozidla na loď, nákladní vozidla a podobně, nebo pokud při kontrole používáte dynamometr podvozku či volně se otáčející válce.

Pokud umístíte jakékoli příslušenství na zadní snímače nebo do jejich blízkosti, systém řízení brzd při nízké rychlosti se může aktivovat, pokud jsou tyto předměty detekovány jako překážka. V takovém případě vypněte zadní snímač.

➤ **Přízpusobení nastavení vozidla** Str. 370

Pokud změníte jízdní režim na **TOW**, systém řízení brzd při nízké rychlosti nebude fungovat během couvání.

➤ **Přepínač režimu jízdy** Str. 445

### ■ Ovládání škrtcí klapky se systémem pro zmírnění následků nehody a ovládání škrtcí klapky se systémem pro zmírnění následků nárazu zezadu

Pokud vozidlo stojí nebo jede rychlostí méně než 10 km/h a na trase je překážka, například zeď v blízkosti přední nebo zadní části vozidla, systém vás při přílišném sešlápnutí plynového pedálu informuje vizuální a zvukovou výstrahou. Systém zároveň zabrání náhlému pohybu vozidla vpřed nebo vzad tím, že omezí výstupní výkon a poté po přiblížení k překážce aktivuje funkci brzdění při nízkých rychlostech.

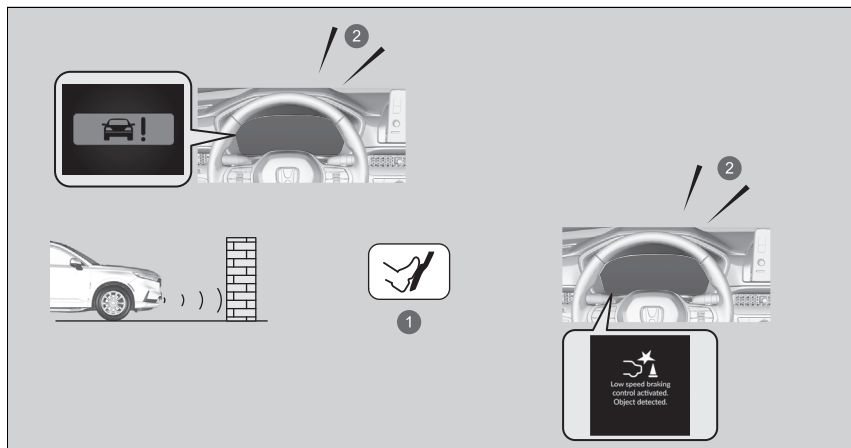

- 1 Náhodné sešlápnutí plynového pedálu / omezení výstupního výkonu systému
- 2 Zvukové varování

Ovládání škrticí klapky se systémem pro zmírnění následků nehody a ovládání škrticí klapky se systémem pro zmírnění následků nárazu zezadu se neaktivuje za následujících situací.

Při jízdě vpřed:

Pokud je v prudkém svahu zařazena poloha **P**, **R** nebo **N**.

Při couvání:

Pokud je v prudkém svahu zařazena jiná poloha než **R**.

Pokud jsou pomocí systému parkovacího asistenta vypnuty pouze zadní snímače, ovládání škrticí klapky se systémem pro zmírnění následků nehody a ovládání škrticí klapky se systémem pro zmírnění následků nárazu zezadu nebudou fungovat při couvání.

🔗 **Zapnutí a vypnutí systému parkovacích snímačů** Str. 604

## ■ Zapnutí a vypnutí systému

Systém lze zapnout a vypnout pomocí informačního rozhraní řidiče.

🔗 **Přepínání displeje** Str. 166

🔗 **Bezpečnostní podpora** Str. 179

Systém se aktivuje pokaždé při zapnutí pohonného systému, dokonce i když jste jej při poslední jízdě vypnuli.

## 🔗 Zapnutí a vypnutí systému

Systém řízení brzd při nízké rychlosti se může dočasně vypnout po opětovném připojení 12V akumulátoru. Systém se automaticky zapne poté, co vozidlo nějakou dobu jede rychlostí přes 20 km/h. Pokud se systém nezapne, nechte vozidlo zkontrolovat u dealera.

## ■ Podmínky pro vypnutí

### Podmínky pro ovládání škrticí klapky se systémem pro zmírnění následků nehody a ovládání škrticí klapky se systémem pro zmírnění následků nárazu zezadu

- Není sešlápnutý plynový pedál.
- Plynový pedál je sešlápnutý přibližně na čtyři sekundy.
- Je sešlápnutý brzdový pedál.

### Podmínky pro deaktivaci brzdění při nízkých rychlostech

- Od aktivace uplynula určitá doba.

## ■ Podmínky a omezení řízení brzd při nízké rychlosti

Systém nemusí správně pracovat za následujících podmínek:

### ■ Příklady překážek, které sonarové snímače nemohou detekovat

- Překážky, které dobře neodrážejí zvukové vlny, například lidé, sníh, tkaniny, houbovitě předměty atd.
- Tenké překážky jako ploty, jízdni kola, tyče dopravních značek atd.
- Krátké nebo malé překážky.
- Překážky bezprostředně před nárazníkem.
- Překážky, které nejsou kolmo k zemi.
- Pohyblivé objekty, které se náhle ocitnou na vozovce.

## ►► Podmínky pro vypnutí

Poté, co se jednou aktivuje brzdění při nízkých rychlostech a ovládání škrticí klapky se systémem pro zmírnění následků nehody, neaktivuje se u stejné překážky znovu.

Tyto funkce se mohou znovu aktivovat až po jízdě po určitou dobu od jejich poslední aktivace.

Řízení brzd při nízké rychlosti se aktivuje samostatně při jízdě vpřed nebo couvání. (Pokud se například aktivuje při jízdě vpřed, může se okamžitě aktivovat znovu při couvání.)

Pokud se však aktivovala funkce brzdění při nízkých rychlostech, před opětovnou aktivací ovládání škrticí klapky se systémem pro zmírnění následků nehody a ovládání škrticí klapky se systémem pro zmírnění následků nárazu zezadu je nutné ujet určitou vzdálenost pro resetování systému.



**■ Příklady situací, za kterých sonarové snímače nemohou detekovat překážky**

- Sonarové snímače jsou znečištěné (zakryté sněhem, vodou, blátem atd.).
- Vozidlo je příliš horké nebo chladné.
- Při příjezdu šikmo k překážce prudce otočíte volantem.

**■ Příklady dalších případů, kdy systém nemusí pracovat správně**

- Vozidlo je nakloněno z důvodu těžkého nákladu nebo úpravy podvozku.
- Špatné povětrnostní podmínky, jako je silný déšť, mlha, sníh, písečná bouře atd.
- Příliš vysoká nebo nízká okolní teplota/vlhkost.
- Jízda z velmi prudkého svahu.
- Blízkost k jiným vozidlům se sonarovými snímači nebo k objektům vyzařujícím ultrazvukové vlny.
- Abnormální stav pneumatik nebo kol (nesprávná velikost, různá velikost nebo konstrukce, nesprávně nahuštěná pneumatika atd.).

**■ Situace, za kterých se systém může aktivovat, ačkoli nehrozí riziko srážky**

- Projíždění krátkými nebo úzkými branami.
- Projíždění přes nerovné či travnaté povrchy nebo stupňovitý terén.
- Zkosený pilíř nebo zeď vyčnívající z vysoko položeného místa.
- Přítomnost překážek vedle vozovky.
- Jízda směrem k vlajkám, plachtám, větvím stromů, závorám železničního přejezdu atd.
- Jízda po zaplavené vozovce.

## Výstraha před křižujícími vozidly vpředu

Pomocí radarových snímačů detekuje vozidla jedoucí před vámi nebo přijíždějící ze strany a upozorní vás v případě, že detekuje vozidlo přijíždějící ze strany.

### ■ Jak se systém aktivuje

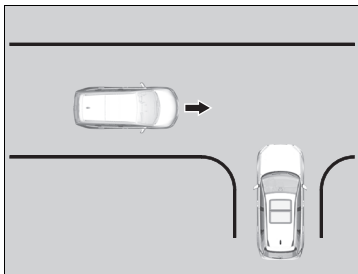

Systém se zapne v případě, že jsou splněny následující požadavky:

- Převodovka není v poloze **P** nebo **R**.
- Vozidlo se pohybuje rychlostí přibližně 16 km/h nebo nižší.
- Nejede před vámi žádné vozidlo.

### ▶▶ Výstraha před křižujícími vozidly vpředu

## ⚠ VÝSTRAHA

Výstraha před křižujícími vozidly vpředu nemůže detekovat všechna přijíždějící vozidla.

Než se s vozidlem rozjedete, vždy si pohledem ověřte, že je bezpečné se rozjet, podívejte se do zrcátek, před sebe a do stran.

Systém nemusí za určitých podmínek vůbec detekovat přijíždějící vozidlo. Pokud se budete spoléhat na vizuální a zvukové výstrahy systému, hrozí srážka.

Pokyny ohledně správného zacházení s radarovým snímačem naleznete na následující straně.

▶▶ **Radarový snímač** Str. 589

Můžete si přečíst informace ohledně manipulace s kamerou vybavenou tímto systémem.

▶▶ **Přední snímací kamera** Str. 587

Výstraha před křižujícími vozidly vpředu není aktivní po dobu přibližně 15 sekund po zapnutí pohonného systému.

### ▶▶ Jak se systém aktivuje

Systém vás může upozornit na chodce, jízdní kola, motocykly nebo skútry.

Výstraha před křižujícími vozidly vpředu se neaktivuje, dokud po nastartování vozidla neujedete určitou vzdálenost.

## ■ Pokud systém detekuje vozidlo

Když systém detekuje křižující vozidlo, na průhledovém displeji a informační/audio obrazovce se zobrazí šipky indikující detekci vozidla.

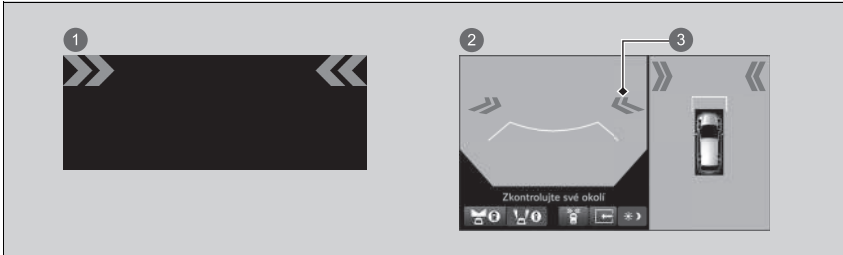

- 1 Průhledový displej
- 2 Informační/audio obrazovka
- 3 Ikona se šipkou

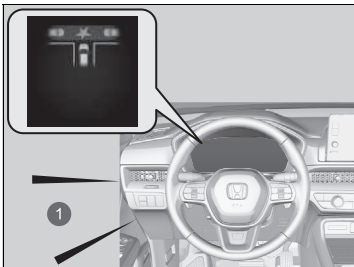

- 1 Klakson

Pokud je detekováno křižující vozidlo a systém určí, že se vaše vozidlo pohybuje, na ukazateli se kromě výše uvedených položek zobrazí vizuální upozornění a zazní zvuková upozornění.

## ▶▶ Pokud systém detekuje vozidlo

Šipky indikující detekci vozidla lze zapnout a vypnout pomocí informační/audio obrazovky.

▶ **Přízpůsobení nastavení vozidla** Str. 370

## ■ Zapnutí a vypnutí výstrahy před křižujícími vozidly vpředu

Systém lze zapnout a vypnout pomocí informačního rozhraní řidiče.

➤ **Přepínání displeje** Str. 166



➤ **Bezpečnostní podpora** Str. 179



Systém výstrahy před křižujícími vozidly vpředu se zapíná pokaždé při zapnutí pohonného systému, dokonce i když jste jej při poslední jízdě vypnuli.

Stisknutím  (ikony výstrahy před křižujícími vozidly vpředu) lze na informační/audio obrazovce zapínat a vypínat šipky indikující detekci vozidla.

Po každém zapnutí pohonného systému jsou šipky indikující detekci vozidla v naposledy zvoleném nastavení zapnuto nebo vypnuto.

## ▶▶ Zapnutí a vypnutí výstrahy před křižujícími vozidly vpředu

Pokud se ikona  na informační/audio obrazovce změní na  v okolí znaku Honda se mohlo nahromadit bláto, sníh nebo led atd. Systém je dočasně vypnut. Zkontrolujte rohy předního nárazníku a znak Honda, zda se na nich nevyskytují nějaké překážky, a důkladně tuto oblast očistěte dle potřeby.

Pokud se na informační/audio obrazovce zobrazuje ikona  nebo se při zobrazení předního pohledu z kamery s více pohledy nezobrazí ikona , může se jednat o problém se systémem. Systém nepoužívejte a vozidlo nechte zkontrolovat u dealera.

## ■ Podmínky a omezení výstrahy před křižujícími vozidly vpředu

Asistent při couvání z parkovacího místa nemusí za následujících podmínek fungovat správně.

📷 **Přední snímací kamera** Str. 587

📷 **Radarový snímač** Str. 589

### ■ Okolní podmínky

- Jízda za špatného počasí (déšť, mlha, sníh atd.).
- Pokud jsou mezi vaším vozidlem a křižujícím vozidlem objekty, například ploty.
- Systém zachytí rušení signálu způsobené například radarovými snímači jiného vozidla nebo silnými rádiovými vlnami vysílanými z nějakého blízkého zařízení.
- Odrazy na vnitřní straně čelního skla.
- Při jízdě na dlouhé vzdálenosti po silnicích bez dopravního provozu, například na poušti.

### ■ Stav vozovky

- Vaše vozidlo nebo křižující vozidlo jede v zatáčce nebo ve svahu.
- Kolem vašeho vozidla jsou objekty, které silně odrážejí rádiové vlny.

### ■ Stav vozidla

- Oblast kolem masky chladiče, předního nárazníku nebo zadního nárazníku zakrývají nečistoty, déšť, bláto, mokrý sníh, těsnění atd.
- Vozidlo se naklání z důvodu těžkého nákladu v zavazadlovém prostoru nebo na zadních sedadlech.
- Jízda na nerovné vozovce nebo na silnicích s nezpevněným či hrbolatým povrchem.
- Jízda na zasněžených nebo mokrých silnicích.
- V blízkosti se nacházejí zařízení vysílající rádiové vlny, například radarové snímače jiných vozidel.
- Teplota kamery je příliš vysoká.
- Vnitřní část čelního skla se zamlžuje.

### ■ Stav cíle

- Křižující vozidlo je krátké nebo malé.
- Křižující vozidlo má mimořádně velkou světlou výšku.
- Křižující vozidlo má nestandardní tvar.
- Křižující vozidlo se pohybuje velmi nízkou nebo velmi vysokou rychlostí.
- Blížící se cíl je chodec, jízdní kolo, motocykl nebo vozidlo nestandardního tvaru.

### ■ Ostatní podmínky

- Křižující vozidlo projede prostorem mezi vaším vozidlem a vozidlem před vámi.
- Křižující vozidlo se úhlopříčně blíží k vašemu vozidlu.
- Vaše vozidlo nebo křižující vozidlo náhle vjede do křižujícího jízdního pruhu z parkoviště atd.
- Vaše vozidlo nebo křižující vozidlo náhle zpomalí.
- Vaše vozidlo nebo křižující vozidlo náhle zrychlí nebo odbočí.

Výstraha před křižujícími vozidly vpředu se může aktivovat za níže uvedených podmínek.

- Projedete v blízkosti stojícího vozidla.
- Jsou detekovány objekty (ochranná zábradlí, sloupy, stromy, zaparkovaná vozidla, budovy, zdi atd.).
- Ve větší vzdálenosti od vašeho vozidla projede jiné vozidlo.
- Je zjištěn pohyb chodce nebo vozidla na nedalekém chodníku nebo parkovišti.
- Přímo před vaším vozidlem zastaví křižující vozidlo.
- Přímo před vaším vozidlem odbočí křižující vozidlo.
- Projedete křižovatkou přímo před projíždějícím vozidlem.
- Vozidlo projede jízdním pruhem odděleným od vašeho vozidla objektem, jako je středové svodidlo.
- Projede před vámi vozidlo v okamžiku, kdy před vámi jede jiné vozidlo.
- Vaše vozidlo stojí na semaforu a přiblíží se k němu jiné vozidlo.
- Projedete kolem protijedoucího vozidla nebo jiného vozidla jedoucího v blízkosti vašeho vozidla.
- K vašemu vozidlu se z vašeho jízdního pruhu přiblíží jiné vozidlo nebo chodec.
- Dráhu vašeho vozidla zkříží jiný objekt než vozidlo, například chodec nebo jízdní kolo.
- Na nadjezdu před vaším vozidlem je zjištěn pohyblivý objekt, například vůz na jednokolejně trati.

## System pro zmírnění rizika vyjetí z komunikace

System upozorňuje a pomáhá, pokud zjistí, že vaše vozidlo přejíždí přes detekované značení jízdních pruhů, blíží se k vnějšímu okraji vozovky (na trávu nebo štěr) nebo směřuje na detekované protijedoucí vozidlo.

### Jak systém funguje

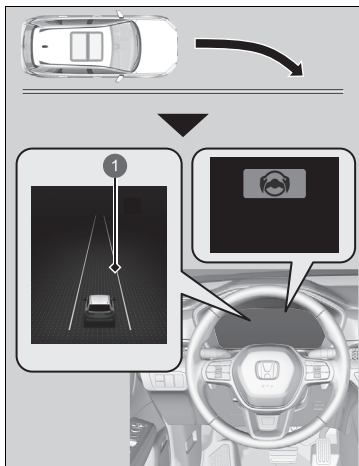

1 Žlutá čára

Přední kamera za zpětným zrcátkem sleduje levé a pravé značení jízdního pruhu bílými nebo žlutými čarami, vnější okraj vozovky (ohraničený štěrkem nebo trávou) nebo detekovaná protijedoucí vozidla.

Pokud se vaše vozidlo přibližuje k jakýmkoli zjištěným čaram jízdního pruhu, vnějšímu okraji vozovky (na trávu nebo štěr) nebo detekovaným protijedoucím vozidlům a nebyla zapnuta směrová světla, systém se aktivuje.

- ▶ Pokud systém nemůže detekovat značení jízdního pruhu (bílé nebo žluté), nebude poskytovat žádnou asistenci pro vyhnutí se protijedoucím vozidlům. Kromě vizuální výstrahy systém také působí na řízení a upozorní vás rychlými vibracemi volantu, aby vám tak pomohl zůstat v rozpoznaném jízdním pruhu.

➤ **Přízpůsobení nastavení vozidla** Str. 370

V informačním rozhraní řidiče se zobrazí vizuální výstraha  **Lane departure** (Opouštění jízdního pruhu).

### System pro zmírnění rizika vyjetí z komunikace

#### Důležitá bezpečnostní připomínka

System pro zmírnění rizika vyjetí z komunikace má stejně jako všechny asistenční systémy určitá omezení.

Pokud se budete na systém pro zmírnění rizika vyjetí z komunikace příliš spoléhat, může dojít k nehodě. Za udržování vozidla v jízdním pruhu je vždy zodpovědný řidič.

System pro zmírnění rizika vyjetí z komunikace vás upozorní, pokud zjistí, že se blížíte k vnějšímu okraji vozovky (na trávu nebo štěr), protijedoucímu vozidlu nebo přejíždíte do jiného pruhu bez použití směrových světel.

System pro zmírnění rizika vyjetí z komunikace nemusí detekovat všechny čary jízdních pruhů nebo všechny případy vyjždění z jízdního pruhu.

System pro zmírnění rizika vyjetí z komunikace nemusí zjistit, že se přibližujete k vnějšímu okraji vozovky (na trávu nebo štěr) nebo k protijedoucímu vozidlu. System pro zmírnění rizika vyjetí z komunikace nemusí být schopen poskytovat asistenci v závislosti na počasí, rychlosti a stavu vozovky.

Můžete si přečíst informace ohledně manipulace s kamerou vybavenou tímto systémem.

➤ **Přední snímávací kamera** Str. 587

System pro zmírnění rizika vyjetí z komunikace není aktivní po dobu přibližně 15 sekund po zapnutí pohonného systému.



Systém deaktivuje asistenční funkce při otáčení volantem, aby nepřejížděl přes detekované značení jízdních pruhů nebo nesměřoval k vnějšímu okraji vozovky (ohraničenému trávou nebo štěrkem) nebo k protijedoucímu vozidlu.

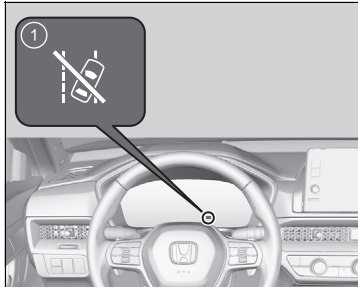

- 1 Kontrolka automatického vypnutí asistence řízení systému pro zmírnění rizika vyjetí z komunikace

Pokud se systém aktivuje několikrát, aniž by zaznamenal reakci řidiče, upozorní vás systém zvukovým signálem. Poté se rozsvítí kontrolka automatického vypnutí asistence řízení systému pro zmírnění rizika vyjetí z komunikace, systém se dočasně vypne a upozorní vás pouze výstražným zvukovým signálem.

Kontrolka vypnutí asistence řízení systému pro zmírnění rizika vyjetí z komunikace po několika minutách zhasne a systém je plně obnoven.

#### System pro zmírnění rizika vyjetí z komunikace

Systém pro zmírnění rizika vyjetí z komunikace nemusí za určitých podmínek fungovat správně:

- **Podmínky funkce a omezení systému pro zmírnění rizika vyjetí z komunikace** Str. 514

Jsou případy, kdy si aktivace systému pro zmírnění rizika vyjetí z komunikace nevšimnete kvůli vašemu vlastnímu zásahu do řízení nebo kvůli stavu vozovky.

Nastavení systému pro zmírnění rizika vyjetí z komunikace lze změnit.

Pokud je systém LKAS vypnutý, zobrazí se níže uvedená zpráva, pokud systém zjistí, že hrozí riziko opuštění detekovaného značení jízdních pruhů, přejetí vnějšího okraje vozovky (na trávou nebo štěrku) nebo srážky s protijedoucím vozidlem.

- **Přízpusobení nastavení vozidla** Str. 370

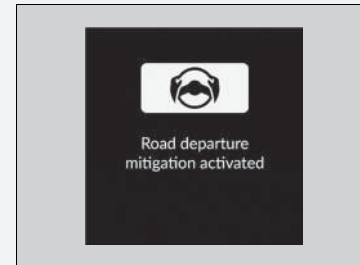

## ■ Jak se systém aktivuje

System se aktivuje v případě, že jsou splněny všechny následující podmínky:

- Čáry jízdního pruhu jsou bílé (žluté).  
Vozidlo jede rychlostí 72 až 180 km/h.
  - ▶ Když přijíždějí protijedoucí vozidla  
Vozidlo jede rychlostí 30 až 180 km/h.
- Vnější okraj vozovky je ohraničený štěrkem nebo trávou.  
Vozidlo jede rychlostí 30 až 180 km/h.
- Vozidlo jede po rovné silnici nebo po silnici s mírnými zatáčkami.
- Směrová světla jsou vypnutá.
- System je schopen určit, zda řidič aktivně zrychluje, brzdí nebo ovládá volant.

## ▶▶ Jak se systém aktivuje

System pro zmírnění rizika vyjetí z komunikace se může automaticky vypnout a kontrolka bezpečnostní podpory (žlutá) a kontrolka systému pro zmírnění rizika vyjetí z komunikace (žlutá) se rozsvítí a zůstanou svítit.

### ▶▶ Kontrolky Str. 118

Na funkci systému pro zmírnění rizika vyjetí z komunikace mohou mít vliv následující situace:

- Vozidlo projíždí zatáčku po vnitřní straně nebo mimo jízdní pruh.
- Vozidlo jede v úzkém jízdním pruhu.

## Zapnutí a vypnutí systému pro zmírnění rizika vyjetí z komunikace

System lze zapnout a vypnout pomocí informačního rozhraní řidiče.

- 🔘 **Přepínání displeje** Str. 166
- 🔘 **Bezpečnostní podpora** Str. 179

System pro zmírnění rizika vyjetí z komunikace se aktivuje po každém zapnutí pohonného systému, dokonce i když jste jej při poslední jízdě vypnuli.

### 🔘 Zapnutí a vypnutí systému pro zmírnění rizika vyjetí z komunikace

Po opětovném připojení 12V akumulátoru a nastavení režimu napájení na ZAPNUTO se mohou žlutě rozsvítit kontrolky stabilizačního systému vozidla (VSA), brzdového systému (žlutá), adaptivního tempomatu (ACC) s asistentem pro jízdu v kolonách (LSF), nízkého tlaku v pneumatikách / systému sledování tlaku v pneumatikách, systému pro zmírnění následků nehody (CMBS), systému pro zmírnění rizika vyjetí z komunikace a bezpečnostní podpory spolu se zprávou na ukazateli. Jeďte krátce rychlostí vyšší než 20 km/h. Všechny kontrolky musí zhasnout. Pokud nějaká nezhasne, nechte vozidlo prohlédnout u dealera.

## ■ Podmínky funkce a omezení systému pro zmírnění rizika vyjetí z komunikace

Systém nemusí správně detekovat značení jízdních pruhů (bílou nebo žlutou barvou), vnější okraj vozovky (ohrazený trávou nebo štěrkem) nebo protijedoucí vozidlo a nemusí správně fungovat za určitých podmínek, včetně následujících:

### ■ Okolní podmínky

- Je malý kontrast mezi podélnými čarami jízdního pruhu a povrchem vozovky.
- Jízda za špatného počasí (déšť, mlha, sníh atd.).
- Jízda na zasněžených nebo mokřích silnicích.
- Jedete, když je slunce nízko (například za úsvitu nebo za soumraku).
- Stíny okolních objektů (stromy, budovy, svodidla, vozidla atd.) se nachází paralelně s bílými (nebo žlutými) čarami.
- Náhlé změny světelných podmínek, např. vjezd nebo výjezd z tunelu nebo stíny stromů, budov apod.
- Na vozovce se silně odráží světlo.
- Jízda v noci nebo na tmavých místech, např. v tunelu (z důvodu nedostatečného světla nemusí být osvětlené čáry jízdního pruhu, povrch vozovky nebo protijedoucí vozidla).
- Vzdálenost mezi vašim vozidlem a vozidlem před vámi je příliš krátká a čáry jízdního pruhu a povrch vozovky nejsou viditelné.
- Vnější okraj vozovky je ohraničen jinými předměty, materiály atp., než je tráva nebo štěrk.
- Odrazy na vnitřní straně čelního skla.
- Systém zachytí rušení signálu způsobené například radarovými snímači jiného vozidla nebo silnými rádiovými vlnami vysílanými z nějakého blízkého zařízení.
- V blízkosti se nacházejí zařízení vysílající rádiové vlny, například radarové snímače jiných vozidel.

### ►► Podmínky funkce a omezení systému pro zmírnění rizika vyjetí z komunikace

Některé funkce systému Honda Sensing mohou za následujících okolností i nadále pracovat, i pokud řidič nezasahuje do řízení, a to bez zobrazení upozornění, že řidič nemá ruce na volantu.

- Předmět nebo část těla se dotýká volantu nebo je k němu příliš blízko.

## ■ Stav vozovky

- Jízda na cestě s dočasným značením jízdního pruhu.
- Vybledlé značení, více značek nebo různá značení jízdního pruhu jsou viditelné na povrchu kvůli opravám nebo starému značení jízdních pruhů.
- Na vozovce je spojené, dělené nebo křížené značení jízdních pruhů, například na křižovatce nebo na přechodu.
- Značení jízdních pruhů je velmi úzké, široké nebo se mění.
- Část čáry jízdního pruhu je zakrytá objektem, například vozidlem.
- Místa, kde je silnice v kopcovitém terénu nebo se vozidlo přibližuje k vrcholu kopce.
- Vozidlo se silně kymácí na nerovném povrchu.
- Pokud jsou objekty na silnici (obrubníky, svodidla, pylony mostů atd.) detekovány jako bílé (nebo žluté) čáry.
- Jízda na nerovné vozovce nebo na silnicích s nebezpečným či hrbolatým povrchem.
- Jízda na silnici s dvojitými čarami.
- Jízda na zasněžených nebo mokřých silnicích.
- Průjezd křižovatkou.
- Vozovka je jen částečně viditelná kvůli sněhu nebo kalužím.
- Jízda na nebezpečných nebo rozježděných silnicích.
- Bílé (nebo žluté) čáry nejsou správně rozpoznány z důvodu tvaru silnice, například zatáček nebo svahů.
- Kolem vozidla jsou objekty, které silně odrážejí rádiové vlny, například když přejíždíte úzký kovový most.

### ■ Stav vozidla

- Pokud je osvětlení nedostatečné kvůli nečistotám zakrývajícím světlomety nebo je špatná viditelnost na tmavých místech způsobená nesprávným seřizením světlometů.
- Když je vnější část čelního skla pokryta nečistotami, blátem, listy, mokrým sněhem atd.
- Při jízdě v noci nebo na temném místě (např. v tunelu) s vypnutými světlomety.
- Když řidič otočí volantem a sešlápne brzdový pedál.
- Zbytky zanechané na čelním skle po stěračích.
- Abnormální stav pneumatik nebo kol (nesprávná velikost, různá velikost nebo konstrukce, nesprávně nahuštěná pneumatika atd.).
- Vozidlo se naklání z důvodu těžkého nákladu v zavazadlovém prostoru nebo na zadních sedadlech.
- Jsou namontovány sněhové řetězy.
- Bylo upraveno odpružení vozidla.
- Vozidlo táhne přívěs.
- Teplota kamery je příliš vysoká.
- Vnitřní část čelního skla se zamlžuje.
- Oblast kolem masky chladiče nebo předního nárazníku zakrývají nečistoty, déšť, bláto, mokrý sníh, těsnění atd.

### ■ Příklady omezení detekce z důvodu stavu protijedoucích vozidel

- Protijedoucí vozidlo nebo vozidlo před vámi se nachází stranou.
- Vozidlo v protisměru náhle vjede před vás.
- Pokud protijedoucí vozidlo splyne s pozadím, systém jej nemusí rozpoznat.
- Na tmavém místě světlomety protijedoucího vozidla svítí jen na jedné straně nebo nesvítí vůbec.
- Vzdálenost mezi vaším vozidlem a protijedoucím vozidlem je příliš krátká.
- Část protijedoucího vozidla není viditelná z důvodu vozidla před vámi.
- V protisměru je více pruhů nebo odbočovací pruhy.

- Vozidlo ve vedlejšímu pruhu je zaparkované nebo se pohybuje extrémně pomalu.
- Když je minimální světlá výška protijedoucího vozidla extrémně velká.
- Jsou detekovány objekty (ochranná zábradlí, sloupy, stromy, zaparkovaná vozidla, budovy, zdi atd.).

#### ■ Příklady dalších omezení detekce nebo funkce systému

- Pokud má protijedoucí vozidlo neobvyklý tvar.
- Když kamera nemůže správně identifikovat tvar protijedoucího vozidla.
- Jedete po klikaté nebo zvlněné cestě, která snímači ztěžuje správně detekovat protijedoucí vozidlo.

#### ■ Při nízké pravděpodobnosti srážky

System pro zmírnění rizika vyjetí z komunikace se může aktivovat za níže uvedených podmínek.

- Při jízdě v zatáčkách se vaše vozidlo dostane do bodu, kdy se vozidlo jedoucí v protisměru ocitne přímo před vámi.

#### ■ Příklady dalších omezení fungování systému

- Máte nasazené rukavice.
- Na volantu je nasazený ochranný kryt.

## Zmírnění rizika kolize při změně jízdního pruhu

Při změně jízdního pruhu systém vydává vizuální a zvukové výstrahy a zajišťuje asistenci při řízení, pokud detekuje riziko srážky s jiným vozidlem, které se blíží k zadnímu rohu vašeho vozidla.

### ▶▶ Zmírnění rizika kolize při změně jízdního pruhu

## ⚠ VÝSTRAHA

Systém zmírnění rizika kolize při změně jízdního pruhu má stejně jako všechny asistenční systémy určitá omezení. Nemůže předejít všem srážkám a nemusí zmírnit poškození za všech situací.

**Pokud se budete na tento systém příliš spoléhat, hrozí nehoda a vážné nebo smrtelné zranění osob. Pozorně sledujte okolí a s vozidlem jezděte bezpečně.**

Systém pro zmírnění rizika kolize při změně jízdního pruhu není aktivní po dobu přibližně 15 sekund po zapnutí pohonného systému.

Pokyny ohledně správného zacházení s radarovým snímačem naleznete na následující straně.

➔ **Radarový snímač** Str. 589

Můžete si přečíst informace ohledně manipulace s kamerou vybavenou tímto systémem.

➔ **Přední snímací kamera** Str. 587

Při tažení přívěsu systém vypne.

Systém nemusí fungovat správně z následujících důvodů:

- Hmotnost naloženého nákladu nakloní vozidlo a změní tak rozsah oblasti pokryté radarem.
- Radarový snímač detekuje přívěs, čímž se změní rozsah oblasti pokryté radarem.

### ■ Jak systém funguje

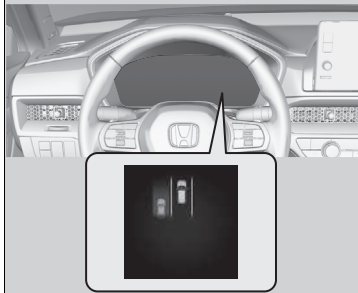
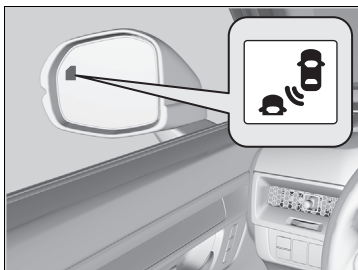

Když jsou splněny následující podmínky a měníte jízdní pruh, přičemž hrozí riziko srážky s vozidlem, které se blíží zezadu ve vedlejším jízdním pruhu, kontrolka systému zmírnění rizika kolize při změně jízdního pruhu bliká, aktivuje se zvuková a vizuální výstraha a systém pomáhá s řízením s cílem vyhnout se srážce.

- Vozidlo jede rychlostí v rozmezí přibližně 50 km/h až 180 km/h.
- Jedete středem jízdního pruhu se značením vlevo a vpravo od vozidla.
- Vlevo a vpravo od vozidla je detekováno značení jízdních pruhů.
- Jedete po rovné silnici nebo po silnici s mírnými zatáčkami.
- Když se vás pokouší předjet vozidlo: Rozdíl rychlostí mezi vaším vozidlem a vozidlem přijíždějícím zezadu není větší než 50 km/h.
- Když jste předjeli vozidlo: Rozdíl rychlostí mezi vaším vozidlem a vozidlem, které jste předjeli, je větší než 14 km/h.



Jakmile řidič převezme plnou kontrolu nad řízením, funkce zmírnění rizika kolize při změně jízdního pruhu se dočasně zruší.

### ■ Dosah systému zmírnění rizika kolize při změně jízdního pruhu

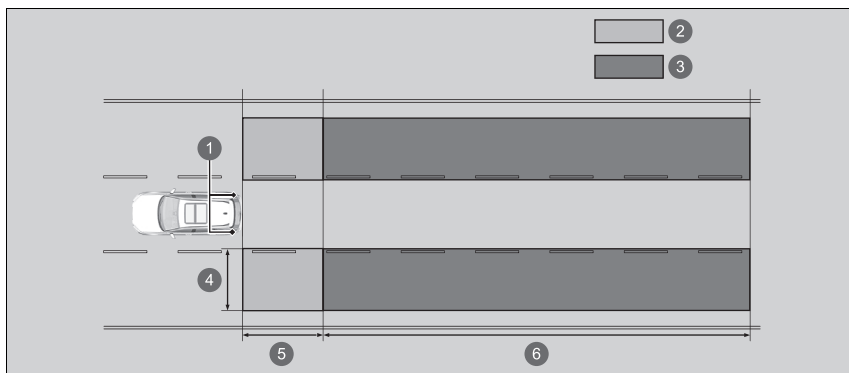

- ❶ Radarové snímače: pod rohy zadního nárazníku
- ❷ Výstražná zóna 1
- ❸ Výstražná zóna 2  
Rozsah výstražné zóny
- ❹ Přibližně 0,5 až 3 m od boku vozidla
- ❺ Přibližně 3 m od zadního nárazníku
- ❻ Přibližně 3–50 m vzadu od zadního nárazníku (Čím rychleji se vozidlo přibližuje, na tím delší vzdálenost bude detekováno.)

## ■ Zapnutí a vypnutí systému zmírnění rizika kolize při změně jízdního pruhu

Systém lze zapnout a vypnout pomocí informačního rozhraní řidiče.

- **Přepínání displeje** Str. 166
- **Bezpečnostní podpora** Str. 179

Po každém zapnutí pohonného systému je systém zmírnění rizika kolize při změně jízdního pruhu v naposledy zvoleném nastavení zapnuto nebo vypnuto.

## ■ Podmínky a omezení systému zmírnění rizika kolize při změně jízdního pruhu

Kontrolka systému zmírnění rizika kolize při změně jízdního pruhu se nemusí rozsvítit za následujících podmínek:

- K vašemu vozidlu se blíží nebo jej předjíždí objekt, který není detekován radarovým snímačem.

Systém nemusí správně pracovat za následujících podmínek:

- Ve výstražné zóně je objekt, který neodráží rádiové vlny dobře, např. motocykl.
- Zadní nárazník nebo snímače byly nesprávně opraveny nebo došlo k deformaci zadního nárazníku.

Systém se nemusí aktivovat nebo nemusí detekovat vozidlo za následujících podmínek:

- Měníte jízdní pruh ihned po projetí kolem vozidla ve vedlejší jízdním pruhu.
- Přejíždíte čáru jízdního pruhu v zatáčce.
- Velké břemeno na střeše se dotýká horní části čelního skla.
- Otáčení na křižovatce.
- Vaše vozidlo nebo okolní vozidlo jede příliš daleko u okraje jízdního pruhu.

## ☒ Zapnutí a vypnutí systému zmírnění rizika kolize při změně jízdního pruhu

Nastavení systému zmírnění rizika kolize při změně jízdního pruhu lze změnit.

- **Přízpůsobení nastavení vozidla** Str. 370

Pokud změníte jízdní režim na **TOW**, systém zmírnění rizika kolize při změně jízdního pruhu se vypne.

- **Přepínač režimu jízdy** Str. 445

System se nemusí aktivovat nebo nemusí detekovat jízdní pruhu nebo vozidlo za následujících podmínek.

### ■ Okolní podmínky

- Je malý kontrast mezi podélnými čarami jízdního pruhu a povrchem vozovky.
- Jízda za špatného počasí (déšť, mlha, sníh atd.).
- Jízda na zasněžených nebo mokřých silnicích.
- Jedete, když je slunce nízko (například za úsvitu nebo za soumraku).
- Stíny okolních objektů (stromy, budovy, svodidla, vozidla atd.) se nachází paralelně s bílými (nebo žlutými) čarami.
- Náhlé změny světelných podmínek, např. vjezd nebo výjezd z tunelu nebo stíny stromů, budov apod.
- Jízda v noci nebo na tmavých místech, např. v tunelu (z důvodu nedostatečného světla nemusí být osvětlené čáry jízdního pruhu nebo povrch vozovky).
- Když nejsou viditelné čáry jízdního pruhu nebo povrch vozovky, například když je vzdálenost od vozidla před vámi extrémně krátká.
- Na vozovce se silně odráží světlo.
- Od vozidla jedoucího vpředu odstrikuje voda nebo odletuje sníh.
- System zachytí rušení signálu způsobené například radarovými snímači jiného vozidla nebo silnými rádiovými vlnami vysílanými z nějakého blízkého zařízení.
- Na přední snímací kameru přímo nebo nepřímo svítí silné světlo, například slunce.
- V blízkosti se nacházejí zařízení vysílající rádiové vlny, například radarové snímače jiných vozidel.
- Při jízdě na dlouhé vzdálenosti po silnicích bez dopravního provozu, například na poušti.

### ■ Stav vozovky

- Jízda na cestě s dočasným značením jízdního pruhu.
- Vybledlé značení, více značek nebo různá značení jízdního pruhu jsou viditelné na povrchu kvůli opravám nebo starému značení jízdních pruhů.
- Na vozovce je spojené, dělené nebo křížené značení jízdních pruhů, například na křižovatce nebo na přechodu.
- Značení jízdních pruhů je velmi úzké, široké nebo se mění.
- Část čáry jízdního pruhu je zakrytá objektem, například vozidlem.
- Místa, kde je silnice v kopcovitém terénu nebo se vozidlo přibližuje k vrcholu kopce.
- Vozidlo se silně kymácí na nerovném povrchu.
- Pokud jsou objekty na silnici (obrubníky, svodidla, pylony mostů atd.) detekovány jako bílé (nebo žluté) čáry.
- Jízda na nerovné vozovce nebo na silnicích s nezpevněným či hrbolatým povrchem.
- Jízda na silnici s dvojitými čarami.
- Jízda na zasněžených nebo mokřích silnicích.
- Vozovka je jen částečně viditelná kvůli sněhu nebo kalužím.
- Vrstva vody nebo kaluže na povrchu vozovky.
- Bílé (nebo žluté) čáry nejsou správně rozpoznány z důvodu tvaru silnice, například zatáček nebo svahů.
- Jízda na nezpevněných nebo rozježděných silnicích.
- Průjezd křižovatkou.
- Kolem vozidla jsou objekty, které silně odrážejí rádiové vlny, například když projíždíte tunelem nebo přejíždíte úzký železný most.
- Jsou detekovány objekty (ochranná zábradlí, sloupy, stromy, zaparkovaná vozidla, budovy, zdi atd.).

### ■ Stav vozidla

- Pokud je osvětlení nedostatečné kvůli nečistotám zakrývajícím světlomety nebo je špatná viditelnost na tmavých místech způsobená nesprávným seřízením světlometů.
- Přední část kamery zakrývají nečistoty, mlha, déšť, bláto, mokrý sníh, těsnění, příslušenství, samolepky nebo fólie na čelním skle.
- Oblast kolem masky chladiče, předního nárazníku nebo zadního nárazníku zakrývají nečistoty, déšť, bláto, mokrý sníh, těsnění atd.
- Při jízdě v noci nebo na tmavém místě (např. v tunelu) s vypnutými světlomety.
- Zbytky zanechané na čelním skle po stěračích.
- Abnormální stav pneumatik nebo kol (nesprávná velikost, různá velikost nebo konstrukce, nesprávně nahuštěná pneumatika atd.).
- Vozidlo se naklání z důvodu těžkého nákladu v zavazadlovém prostoru nebo na zadních sedadlech.
- Bylo upraveno odpružení vozidla.
- Jsou namontovány sněhové řetězy.
- K zadní části vozidla je připevněno příslušenství, například nosič jízdních kol.
- Teplota kamery je příliš vysoká.
- Jízda vozidla je nestabilní kvůli kluzké vozovce atd.
- Vozidlo se silně kymácí na nerovném povrchu.
- Vozidlo táhne přívěs.

### ■ Stav okolních vozidel

- Interval mezi vašim vozidlem a okolními vozidly je příliš krátký.
- Rozdíl rychlostí mezi vašim vozidlem a vozidlem v sousedním pruhu je příliš velký.
- Když mají okolní vozidla neobvyklý tvar.
- Když je minimální světlá výška vozidla před vámi extrémně velká.
- Pokud je vozidlo nižší v zadní části než vpředu, například nákladní vozy bez nákladu nebo úzká vozidla.

### ■ Příklady dalších omezení detekce nebo funkce systému

- Ve vedlejším jízdním pruhu je zaparkované vozidlo.
- Vozidlo přejede z krajního jízdního pruhu do sousedního jízdního pruhu.
- Pokud vozidlo v sousedním jízdním pruhu je motocykl nebo jiné malé vozidlo.
- Měníte jízdní pruh ihned po projetí kolem vozidla ve vedlejším jízdním pruhu.
- Když hrozí riziko srážky s jiným vozidlem (včetně motocyklů), zatímco systém pomáhá předejít srážce s vozidlem, které se blíží k zadnímu rohu vašeho vozu.

## Adaptivní tempomat (ACC) s asistentem pro jízdu v kolonách (LSF)

Systém pomáhá udržovat konstantní rychlost vozidla a nastavený odstup od vozidla před vámi. Pokud vozidlo před vámi zastaví, systém zpomalí a zastaví vaše vozidlo, aniž byste museli mít nohu na brzdě nebo plynu.

Pokud systém ACC s LSF zpomalí vozidlo použitím brzd, rozsvítí se na vozidle brzdová světla.

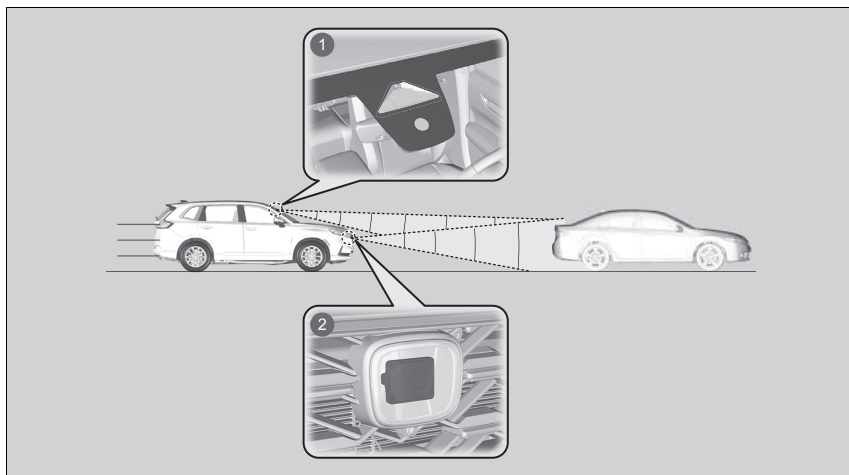

- 1 Přední snímáči kamera se nachází za zpětným zrcátkem.
- 2 Radarový snímáč se nachází za znakem Honda na masce chladiče.

### Adaptivní tempomat (ACC) s asistentem pro jízdu v kolonách (LSF)

#### ⚠ VÝSTRAHA

Při nesprávném použití systému ACC s LSF může dojít k nehodě.

Systém ACC s LSF používejte pouze při jízdě po dálnici, na kvalitní vozovce a za dobrých povětrnostních podmínek.

#### ⚠ VÝSTRAHA

Systém ACC s LSF má omezenou brzdovou schopnost a nemusí vždy zastavit vozidlo včas, aby zabránil kolizi s vozidlem před vámi, které náhle zastaví.

Buďte vždy připraveni sešlápnout brzdový pedál, pokud to vyžadují podmínky.

#### Důležité upozornění





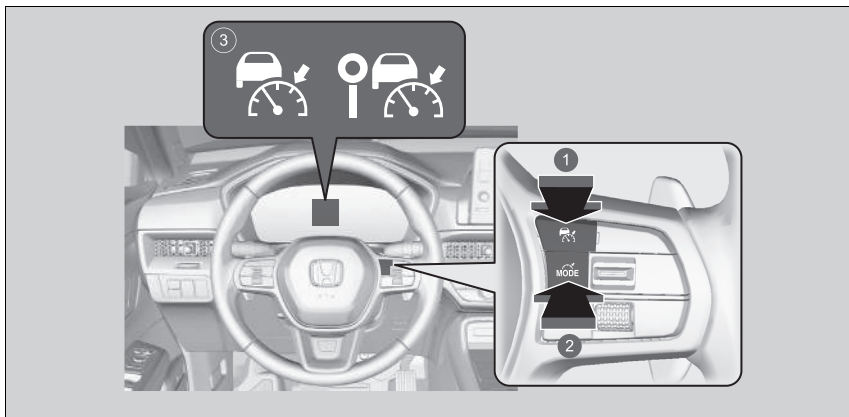

Stejně jako u jakéhokoli jiného systému existují i pro systém ACC s LSF určitá omezení. Brzdový pedál použijte, kdykoli je zapotřebí, a vždy udržujte bezpečnou vzdálenost od vozidla před vámi a od ostatních vozidel.

Adaptivní tempomat s asistentem pro jízdu v kolonách není aktivní po dobu přibližně 15 sekund po zapnutí pohonného systému.

- Rychlost vozidla pro systém ACC s LSF: **V dosahu systému ACC s LSF před vámi je zjištěno vozidlo** – Systém ACC s LSF funguje při rychlosti do 180 km/h.  
**V dosahu systému ACC s LSF před vámi není žádné vozidlo** – Systém ACC s LSF funguje při rychlosti od 30 km/h.
- Poloha řadicí páky pro systém ACC s LSF: .

### ■ Aktivace systému



- 1 Tlačítko   
Stiskněte tlačítko  na volantu.
- 2 Tlačítko   
Pokud se zobrazuje jiná kontrolka, přepněte stisknutím tlačítka  na systém ACC s LSF.
- 3 Na ukazateli svítí ikona  nebo  (bílá). Systém ACC s LSF je nyní připraven.

### ▶ Adaptivní tempomat (ACC) s asistentem pro jízdu v kolonách (LSF)

Pokyny ohledně správného zacházení s radarovým snímačem naleznete na následující straně.

▶ **Radarový snímač** Str. 589

Můžete si přečíst informace ohledně manipulace s kamerou vybavenou tímto systémem.

▶ **Přední snímací kamera** Str. 587

Radarový snímač systému ACC s LSF je společný se systémem zmírnění následků nehody (CMBS).

▶ **Systém pro zmírnění následků nehody (CMBS)**  
Str. 484

Za určitých podmínek nemusí systém ACC s LSF fungovat správně.



▶ **Podmínky funkce a omezení systému ACC s LSF** Str. 535

Pokud nepoužíváte systém ACC s LSF: Adaptivní tempomat vypněte stiskem tlačítka .

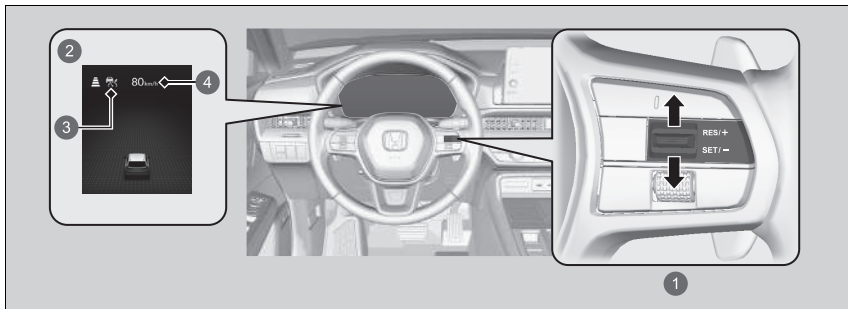

## Nastavení rychlosti vozidla



- 1 Spínač pro zapínání/vypínání **RES/+ / SET/-**  
Nahoru nebo dolů
- 2 Rozsvítí se, když se aktivuje systém ACC s LSF
- 3 Ikona  nebo  (zelená)
- 4 Nastavená rychlost vozidla

**Při jízdě rychlostí 30 km/h nebo vyšší:** Až dosáhnete požadované rychlosti, dejte nohu z pedálu a stiskněte spínač **RES/+ / SET/-** nahoru nebo dolů. Při uvolnění spínače **RES/+ / SET/-** dojde k nastavení rychlosti a adaptivní tempomat s asistentem pro jízdu v kolonách se aktivuje.

## Adaptivní tempomat (ACC) s asistentem pro jízdu v kolonách (LSF)

Systém ACC s LSF nepoužívejte v následujících případech:

- Na silnicích s častou změnou jízdního pruhu nebo při jízdě s častým zastavováním nedokáže systém ACC s asistentem pro jízdu v kolonách (LSF) udržovat odpovídající vzdálenost mezi vaším vozem a vozidlem před vámi.
- Na silnici s ostrými zatáčkami.
- Na silnicích s mýtnými bránami nebo jinými objekty mezi jízdními pruhy (nebo na parkovištích) nebo zařízeními s průjezdem.
- Při jízdě za špatného počasí (déšť, mlha, sníh atd.) nemusí systém ACC s asistentem pro jízdu v kolonách (LSF) správně detekovat vzdálenost mezi vaším vozem a vozidlem před vámi.
- Na silnicích s kluzkým nebo zledovatělým povrchem. Za těchto podmínek se mohou kola protáčet a může dojít ke ztrátě kontroly nad vozidlem.
- Na silnicích s prudkými stoupajícími nebo klesajícími svahy.
- Na silnicích se zvládnými svahy.

## Nastavení rychlosti vozidla

Po opětovném připojení 12V akumulátoru a nastavení režimu napájení na ZAPNUTO se mohou žlutě rozsvítit kontrolky stabilizačního systému vozidla (VSA), brzdového systému (žlutá), adaptivního tempomatu (ACC) s asistentem pro jízdu v kolonách (LSF), nízkého tlaku v pneumatikách / systému sledování tlaku v pneumatikách, systému pro zmírnění následků nehody (CMBS), systému pro zmírnění rizika vyjetí z komunikace a bezpečnostní podpory spolu se zprávou na ukazateli. Jedte krátce rychlostí vyšší než 20 km/h. Všechny kontrolky musí zhasnout. Pokud nějaká nezhasne, nechte vozidlo prohlédnout u dealera.

Pokud používáte systém ACC s LSF, je aktivována funkce asistenta přímé jízdy (funkce elektrického posilovače řízení).

Funkce asistenta přímé jízdy systému řízení umožňuje automaticky kompenzovat přirozenou odchylku řízení a usnadňuje udržování vozidla v přímé linii.

**Při jízdě rychlostí asi do 30 km/h:** Pokud se vozidlo pohybuje a nesešlápnete brzdový pedál, můžete stisknutím spínače pevně nastavit rychlost přibližně na 30 km/h, a to bez ohledu na aktuální rychlost vozidla. Pokud vozidlo stojí, můžete nastavit rychlost vozidla i při sešlápnutém brzdovém pedálu.

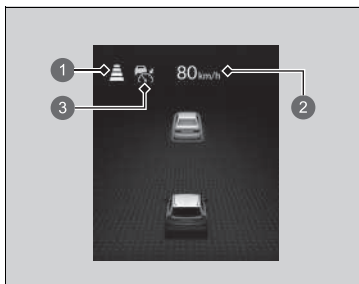

- 1 Nastavený odstup od vozidla
- 2 Nastavená rychlost vozidla
- 3 Ikona nebo (zelená)

#### ►► Nastavení rychlosti vozidla

V informačním rozhraní řidiče nebo na informační/audio obrazovce můžete přepínat jednotky zobrazené nastavené rychlosti mezi km/h a mph.

►► **Jednotky rychlosti/vzdálenosti** Str. 181

►► **Přizpůsobení nastavení vozidla** Str. 370

Když se aktivuje systém ACC s asistentem pro jízdu v kolonách, zobrazí se na ukazateli ikona vozidla, indikátory odstupu a nastavená rychlost.

## Použití rychlostního limitu doporučeného systémem rozpoznávání dopravních značek

Když se zobrazuje ikona , rychlostní limit doporučený systémem rozpoznávání dopravních značek lze použít stisknutím spínače **RES/+ / SET/-** na volantu.

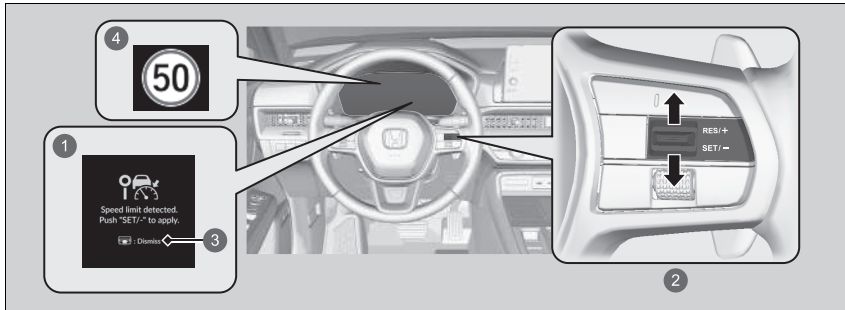

- 1 Výzva s doporučením použít zjištěný rychlostní limit
- 2 Použití rychlostního limitu doporučeného systémem rozpoznávání dopravních značek
- 3 Zrušení výzvy s doporučením
- 4 Doporučený rychlostní limit (zelený)

Doporučený rychlostní limit se zobrazí vždy, když systém rozpoznávání dopravních značek detekuje nový rychlostní limit nebo pokud systém detekuje rychlostní limit, když je aktivní adaptivní tempomat s asistentem pro jízdu v kolonách.

Spínač **RES/+ / SET/-** neumožňuje snížení rychlosti vozidla, dokud není zrušena výzva s doporučením.

## Použití rychlostního limitu doporučeného systémem rozpoznávání dopravních značek

Doporučený rychlostní limit může být vyšší nebo nižší než skutečný rychlostní limit nebo systém nemusí doporučit žádný limit.

K tomu dochází zejména v případech, kdy systém rozpoznávání dopravních značek nepracuje správně. Za přizpůsobení rychlosti vozidla v zájmu dodržování aktuálního rychlostního limitu a za bezpečné řízení vozidla je zodpovědný řidič.

### ➤ Podmínky funkce a omezení systému rozpoznávání dopravních značek Str. 581

Tuto funkci nepoužívejte v oblastech, kde se používají jiné jednotky rychlosti než jednotky zobrazené v systému adaptivního tempomatu s asistentem pro jízdu v kolonách, protože může být doporučena nevhodná rychlost.

Změňte zobrazenou naměřenou hodnotu nastavené rychlosti vozidla na stejné jednotky jako jízdní oblasti.

- **Jednotky rychlosti/vzdálenosti** Str. 181
- **Přizpůsobení nastavení vozidla** Str. 370

Zobrazení systému rozpoznávání dopravních značek je vypnuté.

Při používání této funkce ponechte zobrazení systému rozpoznávání dopravních značek stále zapnuté.

- **Přizpůsobení nastavení vozidla** Str. 370

## ■ Během činnosti

### ■ Před vámi jede vozidlo

Systém ACC s LSF sleduje, zda se vozidlo jedoucí před vámi dostane do jeho dosahu. Pokud ano, bude systém ACC s LSF udržovat nastavenou rychlost vašeho vozidla nebo ji sníží tak, aby udržel nastavený odstup od vozidla před vámi.

➤ **Nastavení nebo změna odstupu od vozidla před vámi** Str. 544

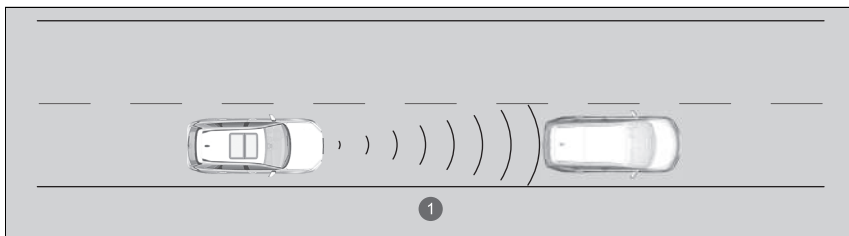

1 Dosah systému ACC s LSF: 120 m

## ► Během činnosti

Na silnicích s častou změnou jízdního pruhu nebo při jízdě s častým zastavováním nedokáže systém ACC s asistentem pro jízdu v kolonách (LSF) udržovat odpovídající vzdálenost mezi vaším vozem a vozidlem před vámi.

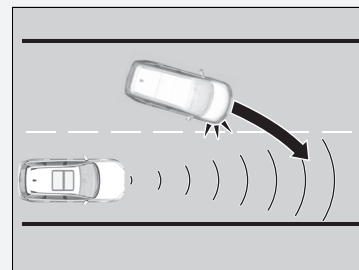

Sešlápněte brzdový pedál a udržujte přiměřený odstup od vozidla jedoucího před vámi.

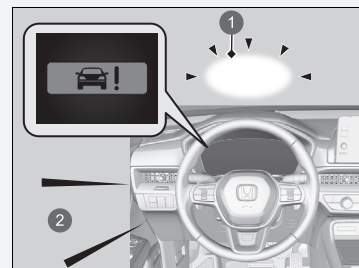

- 1 Výstražná světla na průhledovém displeji
- 2 Zvukové varování

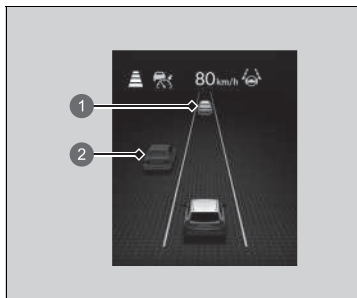

Na ukazateli se zobrazí ikona vozidla.

- ❶ Kontrolní cílové vozidlo: Bílé se zeleným obrysem
- ❷ Mimo kontrolní cílové vozidlo: Šedá

Pokud vozidlo před vámi jede pomaleji, než je vaše nastavená rychlost a radar s kamerou jej rozpozná, začne vaše vozidlo zpomalovat.

#### ► Během činnosti

I když je odstup mezi vašim vozidlem a vozidlem před vámi krátký, může za následujících podmínek systém ACC s LSF začít vaše vozidlo zrychlovat:

- Vozidlo před vámi jede téměř stejnou rychlostí nebo rychleji než vaše vozidlo.
- Zařadí se před vás vozidlo jedoucí rychleji než vaše vozidlo a plynule se od vás vzdaluje.

System můžete také nastavit tak, aby upozornil zvukovým signálem, pokud se zjištěné vozidlo před vámi dostane do dosahu nebo z dosahu systému ACC s LSF. Lze vybrat zapnutí nebo vypnutí zvukového signálu detekce vozidla.

► **Přízpůsobení nastavení vozidla** Str. 370

#### Omezení

I při použití systému ACC s LSF může být k zachování bezpečné vzdálenosti nutné použít brzdy. Navíc za určitých podmínek nemusí systém ACC s LSF fungovat správně.

► **Podmínky funkce a omezení systému ACC s LSF** Str. 535

### ■ Před vámi není žádné vozidlo

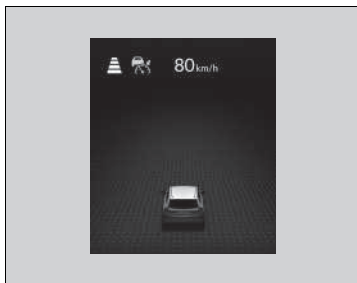

Vaše vozidlo udržuje nastavenou rychlost, aniž byste museli mít nohu na brzdě nebo plynu. Pokud před vámi původně jelo vozidlo, kvůli němuž jelo vaše vozidlo nižší než nastavenou rychlostí, zrychlí systém ACC s LSF na nastavenou rychlost a nadále ji udržuje.

Při jízdě z prudkého svahu během systému ACC s asistentem pro jízdu v kolonách (LSF) brzděním znemožňuje nadměrné zrychlení pro udržení nastavené rychlosti. Ovšem rychlost vozidla může překročit nastavenou rychlost.

### ■ Když sešlápnete plynový pedál

Dočasně můžete zvýšit rychlost vozidla. V tom případě vás neupozorní žádný zvukový ani vizuální signál, a to ani tehdy, když je v dosahu systému ACC s LSF jiné vozidlo. Systém ACC s LSF zůstane zapnutý, dokud ho nevympnete. Když uvolníte plynový pedál, obnoví systém rychlost potřebnou k udržování příslušného odstupu podle vozidla v dosahu systému ACC s LSF.

### ▶▶ Během činnosti

- Adaptivní tempomat s asistentem pro jízdu v kolonách může dočasně řídit odstup vašeho vozidla od vozidla v sousedním pruhu nebo od okolí vašeho vozidla v závislosti na povaze silnice (např. zatáčky) nebo na stavu vozidla (např. otáčení volantem nebo poloha vozidla v jízdním pruhu).

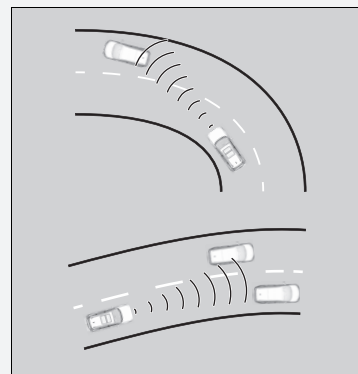

- Když vozidlo před vámi odbočí, například na nájezd na mimoúrovňovou křižovatku nebo odpočívadlo, systém ACC s asistentem pro jízdu v kolonách (LSF) může nadále krátkou dobu udržovat nastavený odstup.

## ■ Vozidlo před vámi je v dosahu systému ACC s LSF a zastaví



1 Ikona  nebo  (zelená)

Vaše vozidlo v tom případě také automaticky zastaví. Na ukazateli se zobrazí zpráva **Stopped** (Zastaveno).

Když se vozidlo předchozí vámi znovu rozjede, pokud stisknete spínač **RES/+ / SET/-** nahoru, nebo dolů nebo sešlápnete plynový pedál, systém ACC s asistentem pro jízdu v kolonách (LSF) se znovu aktivuje s původně nastavenou rychlostí.

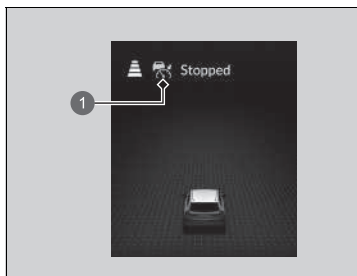

1 Ikona  nebo  (zelená)

Pokud předtím, než budete pokračovat v jízdě, před vámi není žádné vozidlo, sešlápněte plynový pedál a systém ACC s LSF začne znovu fungovat v rozmezí dříve nastavené rychlosti.

▶▶ Během činnosti

## ⚠ VÝSTRAHA

Pokud vystoupíte z vozidla, které předtím bylo zastaveno systémem ACC s LSF, může se vozidlo začít pohybovat bez řidiče.

Vozidlo jedoucí bez řidiče může způsobit nehodu a případně vážné nebo smrtelné zranění.

Nikdy proto neopouštějte vozidlo, pokud ho zastavil systém ACC s LSF.

## ■ Rychlostní asistent pro jízdu v zatáčkách

Když je aktivní adaptivní tempomat (ACC) s asistentem pro jízdu v kolonách (LSF) a kamera detekuje před vozidlem zatáčky nebo řidič otočí volantem při průjezdu zatáčkou, systém sníží rychlost, aby řidiči pomohl při průjezdu zatáčkou.

Pokud rychlostní asistent pro jízdu v zatáčkách zpomalí vozidlo použitím brzd, rozsvítí se na vozidle brzdová světla.

## ▣ Rychlostní asistent pro jízdu v zatáčkách

Rychlostní asistent pro jízdu v zatáčkách nemusí rozpoznat všechna značení jízdního pruhu (bílé nebo žluté čáry) a jeho přesnost se liší v závislosti na počasí, rychlosti a stavu značení jízdního pruhu. Pozorně sledujte okolí a s vozidlem jezděte bezpečně.

Pomocí informační/audio obrazovky můžete přizpůsobit nastavení systému.

▣ **Přizpůsobení nastavení vozidla** Str. 370



## ■ Podmínky funkce a omezení systému ACC s LSF

Systém se může za určitých okolností automaticky vypnout. Některé příklady těchto podmínek jsou uvedeny níže. Jiné podmínky mohou omezit některé funkce systému ACC s asistentem pro jízdu v kolonách (LSF).

➤ **Přední snímací kamera** Str. 587

➤ **Radarový snímač** Str. 589

### ■ Okolní podmínky

- Jízda za špatného počasí (déšť, mlha, sníh atd.).
- V blízkosti se nacházejí zařízení vysílající rádiové vlny, například radarové snímače jiných vozidel.
- Jedete, když je slunce nízko (například za úsvitu nebo za soumraku).
- Odrazy na vnitřní straně čelního skla.
- Při jízdě na dlouhé vzdálenosti po silnicích bez dopravního provozu, například na poušti.

### ■ Stav vozovky

- Při jízdě na zasněžené nebo mokré vozovce (nejasné značení pruhů, vyjeté koleje na vozovce, odrazy světla, stříkání vody od okolních vozidel, vysoký kontrast mezi objekty).

### ■ Stav vozidla

- Když je vnější část čelního skla pokryta nečistotami, blátem, listy, mokrým sněhem atd.
- Abnormální stav pneumatik nebo kol (nesprávná velikost, různá velikost nebo konstrukce, nesprávně nahuštěná pneumatika atd.).
- Teplota kamery je příliš vysoká.
- Vnitřní část čelního skla se zamlžuje.
- Je aktivovaná parkovací brzda.
- Je znečištěna maska chladiče.
- Vozidlo je nakloněno z důvodu těžkého nákladu nebo úpravy podvozku.
- Jsou namontovány sněhové řetězy.
- Vozidlo táhne přívěs.

## ⊠ Podmínky funkce a omezení systému ACC s LSF

Je-li nutné radarový snímač opravit nebo demontovat nebo pokud maska chladiče utrpěla silný náraz, vypněte systém stisknutím tlačítka  a odveďte vozidlo k dealerovi.

Zjistíte-li jakékoli neobvyklé chování systému (např. příliš častá výstražná hlášení), nechte vozidlo zkontrolovat u dealera.

### ■ Omezení detekce

- Náhle před vámi přejede vozidlo.
- Interval mezi vaším vozidlem a vozidlem před vámi je příliš krátký.
- Zařadí se před vás vozidlo jedoucí pomaleji než vaše vozidlo a prudce zabrzdí.
- Prudce zrychlíte a vysokou rychlostí se přiblížíte k vozidlu před vámi.
- Vozidlo před vámi je motocykl, kolo, skútr nebo jiné malé vozidlo.
- Před vaším vozidlem jsou zvířata.
- Jedete po klikaté nebo zvlněné cestě, která snímači ztěžuje správně detekovat vozidlo před vámi.

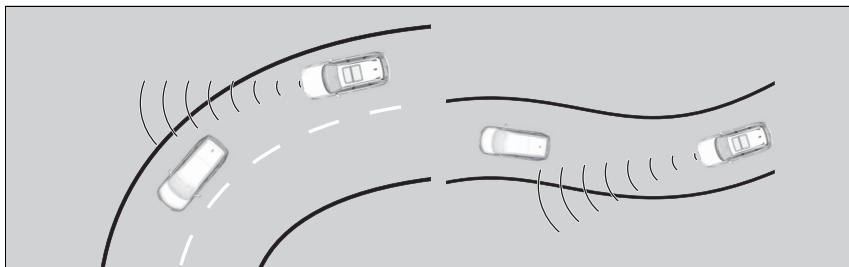

- Vozidlo před vámi zastavuje a rozdíl rychlosti mezi vaším vozidlem a vozidlem před vámi je výrazně velký.
- Vozidlo v protisměru náhle před vámi vjede do vašeho jízdního pruhu.
- Vaše vozidlo náhle vjede do pruhu před protijedoucí vozidlo.

- Projíždíte po úzkém kovovém mostě.

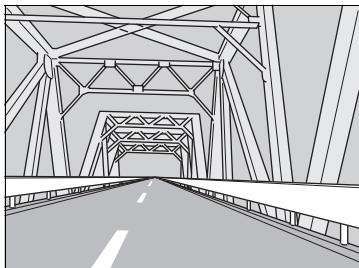

- Vozidlo před vámi náhle prudce zabrzdí.
- Vozidlo před vámi má neobvyklý tvar.

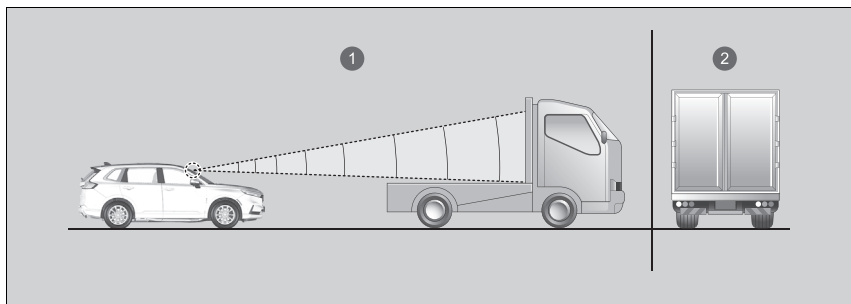

- 1 Snímač detekuje horní část prázdného nákladního vozu.
  - 2 Dodávky, cisterny atd.
- Vaše vozidlo nebo vozidlo před vámi jede při jednom okraji jízdního pruhu.

- Když je minimální světlá výška vozidla před vámi extrémně velká.

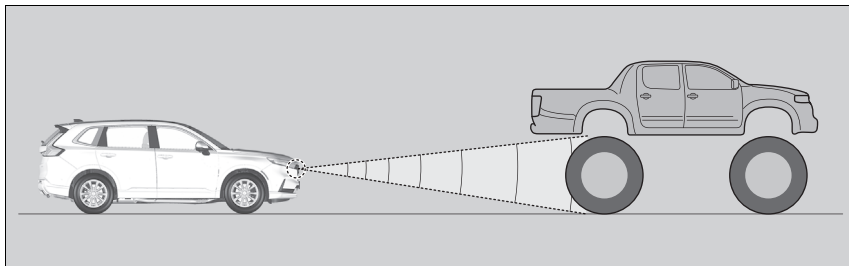

- Radar nebo kamera nemůže správně identifikovat tvar vozidla před vámi.
- Pokud vozidlo před vámi splyne s pozadím, systém jej nemusí rozpoznat.

Rychlostní asistent pro jízdu v zatáčkách nemusí detekovat čáry ohraničující jízdní pruhy nebo zatáčky za následujících podmínek:

### ■ Okolní podmínky

- Je malý kontrast mezi podélnými čarami jízdního pruhu a povrchem vozovky.
- Jízda za špatného počasí (déšť, mlha, sníh atd.).
- Jízda na zasněžených nebo mokřých silnicích.
- Jedete, když je slunce nízko (například za úsvitu nebo za soumraku).
- Stíny okolních objektů (stromy, budovy, svodidla, vozidla atd.) se nachází paralelně s bílými (nebo žlutými) čarami.
- Náhlé změny světelných podmínek, např. vjezd nebo výjezd z tunelu nebo stíny stromů, budov apod.
- Jízda v noci nebo na tmavých místech, např. v tunelu (z důvodu nedostatečného světla nemusí být osvětlené čáry jízdního pruhu nebo povrch vozovky).
- Vzdálenost mezi vaším vozidlem a vozidlem před vámi je příliš krátká a čáry jízdního pruhu a povrch vozovky nejsou viditelné.
- Na vozidlo nebo vozovku se silně odráží světlo.

### ■ Stav vozovky

- Jízda na cestě s dočasným značením jízdního pruhu.
- Vybledlé značení, více značek nebo různá značení jízdního pruhu jsou viditelné na povrchu kvůli opravám nebo starému značení jízdních pruhů.

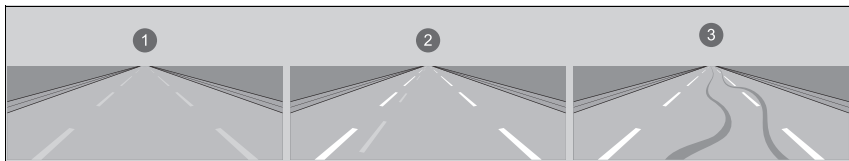

- ① Vybledlé čáry      ② Zdvojené čáry      ③ Stopy pneumatik

- Na vozovce je spojené, dělené nebo křížené značení jízdních pruhů, například na křižovatce nebo na přechodu.
- Značení jízdních pruhů je velmi úzké, široké nebo se mění.

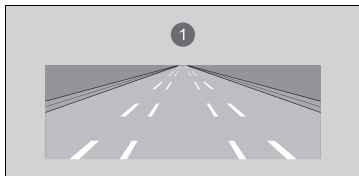

- ① Velice široký nebo úzký jízdní pruh

- Část čáry jízdního pruhu je zakrytá objektem, například vozidlem.
- Místa, kde je silnice v kopcovitém terénu nebo se vozidlo přibližuje k vrcholu kopce.
- Vozidlo se silně kymácí na nerovném povrchu.

- Pokud jsou objekty na silnici (obrubníky, svodidla, pylony mostů atd.) detekovány jako bílé (nebo žluté) čáry.
- Jízda na nerovné vozovce nebo na silnicích s nezpevněným či hrbolatým povrchem.
- Jízda na silnici s dvojitými čarami.
- Jízda na zasněžených nebo mokřých silnicích.
- Vozovka je jen částečně viditelná kvůli sněhu nebo kalužím.
- Vrstva vody nebo kaluže na povrchu vozovky.
- Bílé (nebo žluté) čáry nejsou správně rozpoznány z důvodu tvaru silnice, například zatáček nebo svahů.
- Jízda na nezpevněných nebo rozježděných silnicích.
- Průjezd křižovatkou.

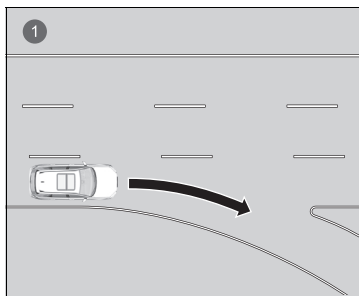

① Pruh bez čar na křižovatce

### ■ Stav vozidla

- Pokud je osvětlení nedostatečné kvůli nečistotám zakrývajícím světlomety nebo je špatná viditelnost na tmavých místech způsobená nesprávným seřízením světlometů.
- Když je vnější část čelního skla pokryta nečistotami, blátem, listy, mokrým sněhem atd.
- Při jízdě v noci nebo na tmavém místě (např. v tunelu) s vypnutými světlomety.
- Zbytky zanechané na čelním skle po stěračích.
- Abnormální stav pneumatik nebo kol (nesprávná velikost, různá velikost nebo konstrukce, nesprávně nahuštěná pneumatika atd.).
- Vozidlo se naklání z důvodu těžkého nákladu v zavazadlovém prostoru nebo na zadních sedadlech.
- Bylo upraveno odpružení vozidla.
- Jsou namontovány sněhové řetězy.
- Vozidlo táhne přívěs.



## Nastavená rychlost vozidla

Pomocí spínače **RES/+**/**SET/-** na volantu můžete zvýšit nebo snížit rychlost vozidla.

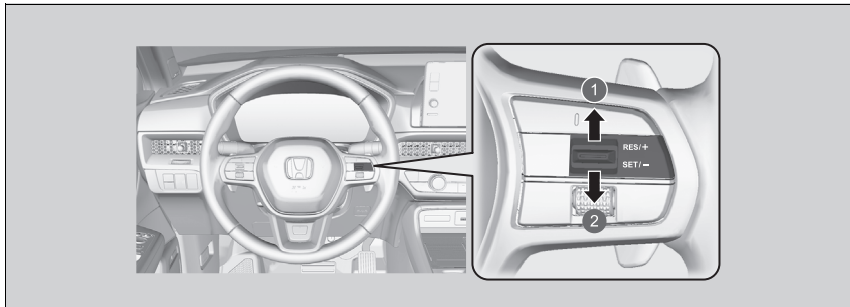

- 1 Zvýšení rychlosti
- 2 Snížení rychlosti

- Po každém stisknutí spínače **RES/+**/**SET/-** nahoru, nebo dolů se rychlost vozidla zvýší, nebo sníží přibližně o 1 km/h.
- Pokud spínač **RES/+**/**SET/-** podržíte stisknutý nahoru, nebo dolů, rychlost vozidla se zvýší, nebo sníží přibližně o 10 km/h.

## Nastavená rychlost vozidla

Pokud vozidlo před vámi jede rychlostí nižší, než je vaše zvýšená nastavená rychlost, nemusí systém ACC s LSF vaše vozidlo zrychlit. Jde o udržení nastaveného odstupu mezi vaším vozidlem a vozidlem před vámi.

Když sešlápnete plynový pedál a poté stisknete dolů a uvolníte spínač **RES/+**/**SET/-**, nastaví se aktuální rychlost vozidla.

## ■ Nastavení nebo změna odstupu od vozidla před vámi

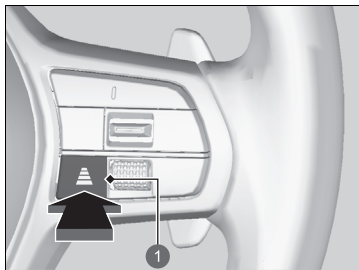





1 Tlačítko odstupu

Chcete-li změnit odstup systému ACC s asistentem pro jízdu v kolonách, stiskněte tlačítko odstup.

Po každém stisknutí tlačítka se nastavení odstupu (vzdálenosti od vozidla před vámi) postupně přepíná na krátký, střední, dlouhý a velmi dlouhý odstup.

Určete nejvhodnější nastavení odstupu podle vašich specifických jízdních podmínek. Je třeba dodržovat všechny požadavky týkající se odstupu stanovené dopravními předpisy dané země.

Čím vyšší je rychlost vašeho vozidla, tím delší bude krátký, střední, dlouhý a velmi dlouhý odstup. Viz následující příklady.

Odstup		Nastavená rychlost je:	
		80 km/h	104 km/h
Krátký		25 metrů 1,1 s	31 metrů 1,1 s
Střední		33 metrů 1,5 s	42 metrů 1,5 s
Dlouhý		47 metrů 2,1 s	61 metrů 2,1 s
Velmi dlouhý		63 metrů 2,9 s	83,4 metru 2,9 s

Pokud vaše vozidlo automaticky zastaví, protože zastavilo vozidlo před vámi, může se odstup mezi oběma vozidly měnit podle odstavu nastaveného v systému ACC s LSF.

#### ▣ Nastavení nebo změna odstavu od vozidla před vámi

Řidič musí za všech okolností udržovat dostatečnou brzdovou vzdálenost od vozidla před sebou a musí si být vědom, že minimální vzdálenosti nebo časy rozestupů mohou být ošetřeny v pravidlech silničního provozu platných v daném regionu. Řidič je odpovědný za dodržování těchto zákonů.

## Vypnutí

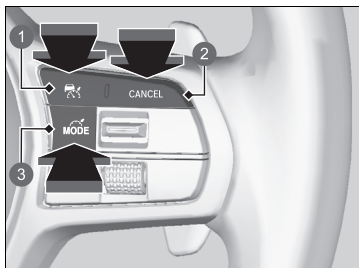

- 1 Tlačítko
- 2 Tlačítko **CANCEL**
- 3 Tlačítko **MODE**

Systém ACC s LSF lze vypnout jedním z následujících způsobů:

- Stiskněte tlačítko **CANCEL**.
  - ▶ Kontrolka nebo (zelená) na ukazateli se změní na kontrolku nebo (bílá).
- Stiskněte tlačítko .
- ▶ Kontrolka nebo (zelená) zhasne.
- Stiskněte tlačítko **MODE**.
- Sešlápněte brzdový pedál, když se vozidlo pohybuje dopředu.
  - ▶ Kontrolka nebo (zelená) na ukazateli se změní na kontrolku nebo (bílá).

## Vypnutí

Obnovení dříve nastavené rychlosti: Po vypnutí systému ACC s asistentem pro jízdu v kolonách (LSF) můžete systém ACC s LSF aktivovat s dříve nastavenou rychlostí zobrazenou na ukazateli (šedá) stisknutím spínače **RES/+ / SET/-** nahoru, i když vozidlo zastavilo.

Pokud systém ACC s asistentem pro jízdu v kolonách vypnete stisknutím tlačítka **CANCEL** nebo sešlápnutím brzdového pedálu, dříve nastavená rychlost se na ukazateli zobrazí šedě.

Stisknutím spínače **RES/+ / SET/-** nahoru se systém ACC s asistentem pro jízdu v kolonách (LSF) aktivuje se zobrazenou rychlostí.

Když je zobrazena kontrolka nebo (bílá) a stisknete spínač **RES/+ / SET/-** nahoru, ale není zobrazena žádná dříve nastavená rychlost (šedá), rychlost bude nastavena na aktuální rychlost vozidla.

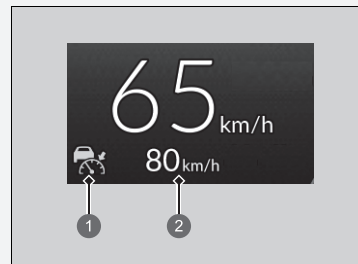

- 1 Ikona nebo (bílá)
- 2 Dříve nastavená rychlost (šedá)

## ■ Automatické vypnutí

Při automatickém vypnutí systému ACC s LSF zazní zvukový signál a v informačním rozhraní řidiče se zobrazí zpráva. Automatické vypnutí systému ACC s LSF nastane za kterékoli z následujících podmínek:



- Špatné počasí (déšť, sníh, mlha atd.).
- Když dojde ke znečištění radarového snímače za znakem Honda na masce chladiče.
- Vozidlo před vámi nelze detekovat.
- Je detekován abnormální stav pneumatik nebo pneumatiky kloužou.
- Delší jízda na horské silnici nebo jízda v terénu.
- Prudké otáčení volantem.
- Když je aktivován systém ABS, VSA, CMBS nebo řízení brzd při nízké rychlosti.
- Když se rozsvítí kontrolka systému ABS nebo VSA.
- Když vozidlo zastaví na velmi prudkém svahu.
- Pokud ručně zatáhnete parkovací brzdu.
- Pokud je vozidlo před vámi v dosahu systému ACC s LSF příliš blízko k vašemu vozidlu.
- Při prudké akceleraci.
- Dojde k znečištění kamery za zpětným zrcátkem nebo plochy okolo kamery, včetně čelního skla.
- Když dojde k překročení maximální přípustné hmotnosti.
- Pokud projíždíte uzavřeným prostorem, např. tunelem.
- Vozidlo opakovaně zabrzdilo v zájmu zachování nastavené rychlosti (například při sjíždění dlouhého svahu).
- Když systém po určitou dobu nedetekuje žádné zásahy řidiče do řízení, je-li aktivován také systém LKAS.
- Rozsvítí se kontrolka parkovací brzdy a brzdového systému (žlutá).

Automatické vypnutí systému ACC s LSF se též může aktivovat z následujících příčin.

V těchto případech je automaticky aktivována parkovací brzda.

- Bezpečnostní pás na sedadle řidiče není zapnutý a vozidlo je v klidu.
- Vozidlo zastaví na déle než 10 minut.
- Pohonný systém je vypnutý.

## » Vypnutí

Nastavenou rychlost nelze nastavit ani obnovit, pokud byl systém ACC s LSF vypnut tlačítkem . Stisknutím tlačítka  aktivujete systém a pak nastavte požadovanou rychlost.

## ■ Funkce inteligentního adaptivního tempomatu

Umožňuje včasný odhad chování předjíždějících vozidel. Systém zjistí, že vozidlo jedoucí v sousedním pomalejším pruhu se chce zařadit před vás, a předem přizpůsobí rychlost vašeho vozidla při aktivovaném systému ACC s LSF.

## ■ Jak systém funguje

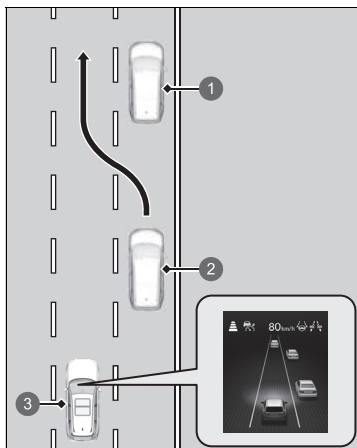

Vyobrazen je model s levostranným řízením.

- 1 Pomalu jedoucí vozidlo
- 2 Zařazující se vozidlo
- 3 Vaše vozidlo

Radarový snímač za znakem Honda na masce chladiče detekuje vozidla jedoucí před vámi včetně vozidel v sousedním pruhu a kamera za zpětným zrcátkem detekuje značení jízdních pruhů.

Tento systém zdokonaluje sledovací vlastnosti ACC s LSF, umožňuje předem přizpůsobit rychlost vašeho vozidla na základě odhadu situace, kdy se vozidlo jedoucí v sousedním pomalejším pruhu dostane na úroveň pomalejšího vozidla před ním a při jeho předjíždění vám zkříží cestu.

Po odhadu takovéto situace se rychlost vašeho vozidla mírně sníží. Při zjištění se rychlost vašeho vozidla sníží v závislosti na vozidle, které před vás vjelo.

Vzhledem k tomu, že rychlost nastavuje systém, zobrazí se na ukazateli ikona zařazujícího se vozidla, která signalizuje aktivaci systému.

## ■ Jak se systém aktivuje

Pokud vozidlo, které se před vás zařazuje, jede rychleji než vozidlo před ním a vaše vozidlo jede rychleji než předjíždějící vozidlo (tj. když musíte zpomalit), systém ACC s LSF odhadne chování předjíždějícího vozidla a přizpůsobí rychlost vašeho vozidla.

Systém se aktivuje v případě, že jsou splněny následující podmínky:

- Když je aktivní systém ACC s LSF.
- Když jedete na silnici s více jízdními pruhy.
- Je-li rychlost vašeho vozidla přibližně 80 km/h až přibližně 180 km/h.
- Vozidlo jede po rovné silnici nebo po silnici s mírnými zatáčkami.
- Směrová světla jsou vypnutá.
- Není sešlápnutý brzdový pedál.
- Pokud se vozidlo před vás zařadí z pomalejšího pruhu.

## ■ Zapnutí a vypnutí inteligentního adaptivního tempomatu

Systém lze zapnout a vypnout pomocí informační/audio obrazovky.

► **Přizpůsobení nastavení vozidla** Str. 370

## ► Funkce inteligentního adaptivního tempomatu

Pokud dojde ke změně provozu z pravostranného na levostranný, dojde při jízdě na silnici s vozidly jedoucími v protisměru v určité vzdálenosti k automatickému přepnutí jízdního pruhu, který má být detekován zprava doleva.

Inteligentní adaptivní tempomat se může aktivovat v následujících situacích:

- Pokud je rozdíl rychlostí zařazujících se vozidla a vozidla před ním v sousedním pruhu\*<sup>1</sup> malý
- Pokud je rozdíl rychlostí zařazujících se vozidla a vašeho vozidla malý (tj. pokud není nutné přizpůsobení rychlosti)
- Pokud se vozidlo jednoduše zařadí před vás a v sousedním pruhu\*<sup>1</sup> nejede před vámi žádné vozidlo
- Pokud se vozidlo před vás zařadí z rychlejšího pruhu\*<sup>1</sup>

\*1 : Označuje pravý jízdní pruh pro pravostranný provoz a levý jízdní pruh pro levostranný provoz.



## System pro udržování v jízdním pruhu (LKAS)

Zajištěním odezvy na řízení pomáhá udržet vozidlo uprostřed detekovaného jízdního pruhu a poskytuje vibrační, zvukovou a vizuální výstrahu, je-li zjištěno vyjždění vozidla z jeho jízdního pruhu.

### ■ Asistent odezvy řízení

Systém působí momentem na řízení a udržuje tak vozidlo mezi pravou a levou podélnou čarou. Použitý moment je silnější, když se vozidlo přiblíží k některé podélné čáře jízdního pruhu.

### ■ Vibrační, zvuková a vizuální výstraha

Rychlé vibrace volantu, zvukové upozornění a varovné hlášení vás upozorní, že vozidlo vyjíždí z rozpoznávaného jízdního pruhu.

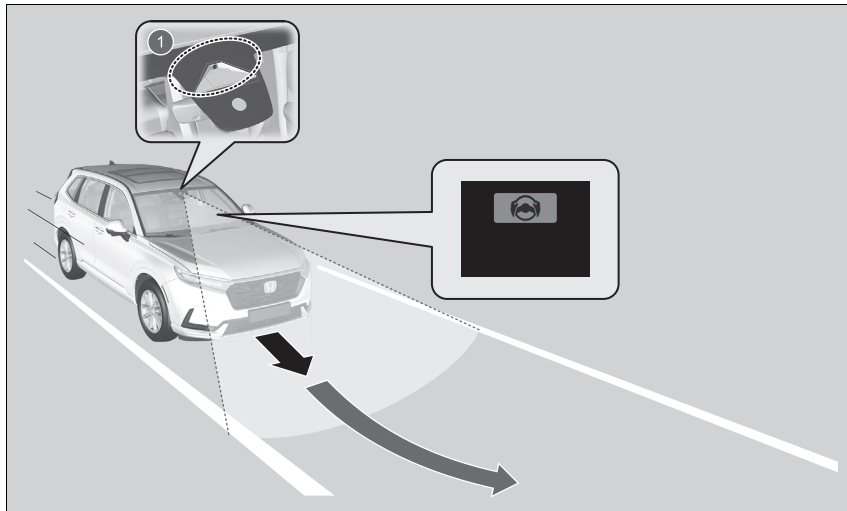

1 Přední snímací kamera: Sleduje podélné čáry jízdního pruhu.

### ☒ Systém pro udržování v jízdním pruhu (LKAS)

#### Důležité bezpečnostní pokyny

Systém LKAS má zajišťovat pouze vaše pohodlí. Nejedná se o systém autonomního řízení a vždy vyžaduje pozornost a kontrolu řidiče. Systém nefunguje, pokud dáte ruce z volantu nebo se nevěnujete řízení.

Systém LKAS je vhodné používat na dálnicích nebo vícepruhových silnicích.

Na přístrojovou desku nepokládejte žádné předměty. Tyto předměty se mohou odrážet na čelním skle a znemožňovat detekci jízdních pruhů.

Systém LKAS nemusí rozpoznat všechna značení jízdního pruhu nebo opuštění jízdního pruhu; přesnost se liší v závislosti na počasí, rychlosti a stavu značení jízdního pruhu.

Za bezpečné řízení vozidla a předcházení kolizím je vždy zodpovědný řidič.

Systém LKAS nemusí za určitých podmínek fungovat správně:

☒ **Stavy a omezení systému LKAS** Str. 559

Můžete si přečíst informace ohledně manipulace s kamerou vybavenou tímto systémem.

☒ **Přední snímací kamera** Str. 587

V některých případech se při změně jízdního pruhu bez použití směrových světel aktivuje upozornění systému LKAS a systém zasáhne do řízení.

### ■ Funkce podpory udržování v jízdním pruhu

Pomáhá vám udržovat vozidlo uprostřed jízdního pruhu. Když se vozidlo přiblíží k bílé nebo žluté čáře, bude síla vyvíjená elektrickým řízením větší.

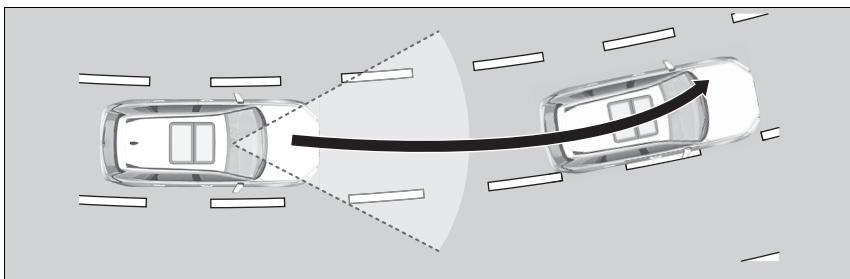

### ►► Systém pro udržování v jízdním pruhu (LKAS)

Pokud nelze detekovat jízdní pruhy, funkce systému se dočasně zruší. Jakmile je detekován jízdní pruh, funkce systému se automaticky obnoví.

Systém LKAS nemusí fungovat podle předpokladů, pokud jedete v provozu, který vyžaduje neustálé zastavování a rozjíždění, nebo na silnici s ostrými zatáčkami.

Pokyny ohledně správného zacházení s radarovým snímačem naleznete na následující straně.

►► **Radarový snímač** Str. 589

Systém LKAS není aktivní po dobu přibližně 15 sekund po zapnutí pohonného systému.

## ■ Funkce systému upozornění opuštění jízdního pruhu (LDW)

Jakmile se vozidlo dostane do výstražné oblasti, systém LKAS vás upozorní jemnými vibracemi volantu, zvukovým upozorněním a varovným upozorněním na displeji.

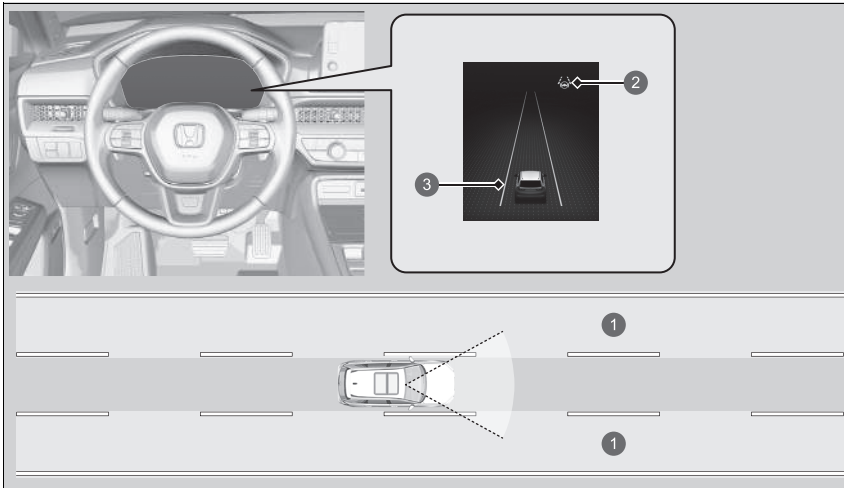

- ❶ Výstražná oblast
- ❷ Kontrolka systému LKAS (zelená)
- ❸ Žlutá čára

## ■ Kdy lze systém použít

Systém lze použít v případě, že jsou splněny následující podmínky.

- Jízdní pruh, ve kterém jedete, má po obou stranách čáry a vozidlo jede mezi nimi.
- Vozidlo jede rychlostí 72 až 180 km/h.
- Jedete po rovné silnici nebo po silnici s mírnými zatáčkami.
- Směrová světla jsou vypnutá.
- Není sešlápnutý brzdový pedál.

## ■ Aktivace systému

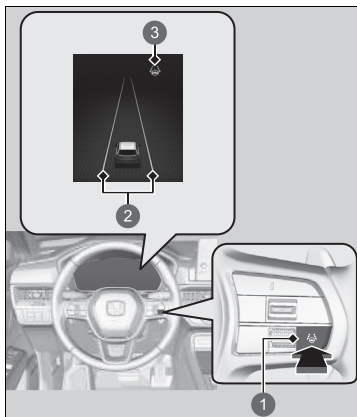

- 1 Tlačítko LKAS
- 2 Bílé čáry
- 3 Kontrolka systému LKAS (bílá)

## ►► Kdy lze systém použít

Pokud se vozidlo působením momentu síly systému stáčí k levé nebo pravé podélné čáře jízdního pruhu, vypněte systém LKAS a nechte vozidlo zkontrolovat u dealera.

Chcete-li správně aktivovat systém, udržujte níže uvedené pokyny:

- Čelní sklo okolo kamery udržujte čisté.
- Při čištění čelního skla dbejte opatrnosti, abyste na objektiv kamery nenesli čisticí prostředek.
- Nedotýkejte se objektivu kamery.
- Na plochu okolo kamery nelepte žádné nálepky.

Pokud může být systém použit a stisknete tlačítko LKAS, systém LKAS se zapne bez pohotovostního režimu.

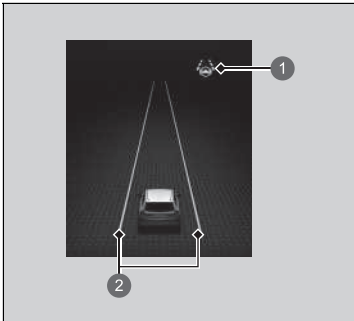

- ❶ Kontrolka systému LKAS (zelená)
- ❷ Zelené čáry

**2.** Udržujte vozidlo ve středu jízdního pruhu, ve kterém jedete.

- Jakmile systém začne fungovat po detekování levého a pravého značení jízdního pruhu, barva kontrolky LKAS se změní z bílé na zelenou barvu a bílé čáry se změní na zelené.

## ■ Vypnutí



1 Tlačítko LKAS

Stiskněte tlačítko LKAS.

Systém LKAS se vypne pokaždé při zapnutí pohonného systému, dokonce i když jste jej při poslední jízdě vypnuli.

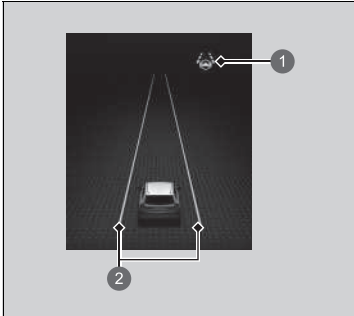

- ❶ Kontrolka systému LKAS (bílá)
- ❷ Bílé čáry

Po vypnutí systému LKAS se zelené čáry na ukazateli změní na bílé čáry nebo zmizí a zazní zvukový signál (je-li aktivován).

### ■ Fungování systému je přerušeno, když:

- Snížíte rychlost vozidla na přibližně 64 km/h nebo méně.
  - ▶ Při zvýšení rychlosti vozidla na přibližně 72 km/h nebo více se systém LKAS znovu aktivuje.
- Sešlápnete brzdový pedál.
  - ▶ Po uvolnění brzdového pedálu se systém LKAS znovu aktivuje a zahájí detekci podélných čar jízdního pruhu.

### ☒ Fungování systému je přerušeno, když:

Můžete změnit nastavení systému LKAS. Je možné zvolit zapnutí a vypnutí pozastaveného zvukového signálu systému LKAS.

➔ **Přizpůsobení nastavení vozidla** Str. 370

■ **Systém LKAS může být automaticky deaktivován, když:**

- Systému se nepodaří detekovat podélné čáry jízdního pruhu.
- Při prudkém otáčení volantem.
- Neotáčíte volantem.
- Při průjezdu ostrou zatáčkou.
- Při jízdě rychlostí vyšší než přibližně 185 km/h.
- Vaše vozidlo jede k pravé nebo levé straně jízdního pruhu.
- Dojde k aktivaci systému ABS, VSA nebo CMBS.

Jakmile tyto okolnosti pominou, systém LKAS se automaticky znovu aktivuje.

■ **Systém LKAS může být automaticky deaktivován v těchto případech:**

V následujících případech na ukazateli mohou zmizet čáry jízdních pruhů, může zaznít zvukový signál a systém LKAS se může automaticky vypnout:

- Teplota kamery je extrémně vysoká.
- Dojde k znečištění kamery za zpětným zrcátkem nebo plochy okolo kamery, včetně čelního skla.



## ■ Stav a omezení systému LKAS

System nemusí detekovat značení jízdních pruhů (bílou nebo žlutou barvou) a systém LKAS nemusí správně fungovat za určitých podmínek, včetně následujících:

### ■ Okolní podmínky

- Je malý kontrast mezi podélnými čarami jízdního pruhu a povrchem vozovky.
- Jízda za špatného počasí (déšť, mlha, sníh atd.).
- Jízda na zasněžených nebo mokřých silnicích.
- Jedete, když je slunce nízko (například za úsvitu nebo za soumraku).
- Stíny okolních objektů (stromy, budovy, svodidla, vozidla atd.) se nachází paralelně s bílými (nebo žlutými) čarami.
- Náhlé změny světelných podmínek, např. vjezd nebo výjezd z tunelu nebo stíny stromů, budov apod.
- Jízda v noci nebo na tmavých místech, např. v tunelu (z důvodu nedostatečného světla nemusí být osvětlené čary jízdního pruhu nebo povrch vozovky).
- Vzdálenost mezi vaším vozidlem a vozidlem před vámi je příliš krátká a čary jízdního pruhu a povrch vozovky nejsou viditelné.
- Na vozovce se silně odráží světlo.
- Odrazy na vnitřní straně čelního skla.

### ▣ Stav a omezení systému LKAS

Některé funkce systému Honda Sensing mohou za následujících okolností i nadále pracovat, i pokud řidič nezasahuje do řízení, a to bez zobrazení upozornění, že řidič nemá ruce na volantu.

- Předmět nebo část těla se dotýká volantu nebo je k němu příliš blízko.

### ■ Stav vozovky

- Jízda na cestě s dočasným značením jízdního pruhu.
- Vybledlé značení, více značek nebo různá značení jízdního pruhu jsou viditelné na povrchu kvůli opravám nebo starému značení jízdních pruhů.

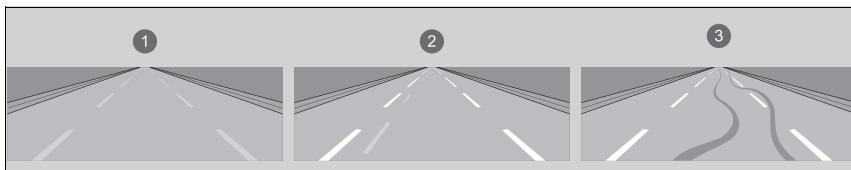

- 1 Vybledlé čáry      2 Zdvojené čáry      3 Stopy pneumatik

- Na vozovce je spojené, dělené nebo křížené značení jízdních pruhů, například na křižovatce nebo na přechodu.
- Značení jízdních pruhů je velmi úzké, široké nebo se mění.

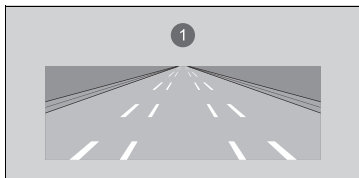

- 1 Velice široký nebo úzký jízdní pruh

- Část čáry jízdního pruhu je zakrytá objektem, například vozidlem.
- Místa, kde je silnice v kopcovitém terénu nebo se vozidlo přibližuje k vrcholu kopce.
- Vozidlo se silně kymácí na nerovném povrchu.

- Pokud jsou objekty na silnici (obrubníky, svodidla, pylony mostů atd.) detekovány jako bílé (nebo žluté) čáry.
- Jízda na nerovné vozovce nebo na silnicích s nezpevněným či hrbolatým povrchem.
- Jízda na silnici s dvojitými čarami.
- Jízda na zasněžených nebo mokřých silnicích.
- Vozovka je jen částečně viditelná kvůli sněhu nebo kalužím.
- Vrstva vody nebo kaluže na povrchu vozovky.
- Bílé (nebo žluté) čáry nejsou správně rozpoznány z důvodu tvaru silnice, například zatáček nebo svahů.
- Jízda na nezpevněných nebo rozježděných silnicích.
- Průjezd křižovatkou.

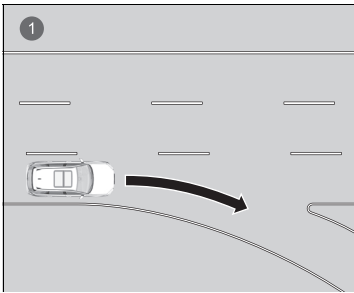

1 Pruh bez čar na křižovatce

### ■ Stav vozidla

- Pokud je osvětlení nedostatečné kvůli nečistotám zakrývajícím světlomety nebo je špatná viditelnost na tmavých místech způsobená nesprávným seřízením světlometů.
- Když je vnější část čelního skla pokryta nečistotami, blátem, listy, mokřím sněhem atd.
- Při jízdě v noci nebo na temném místě (např. v tunelu) s vypnutými světlomety.
- Zbytky zanechané na čelním skle po stěračích.
- Abnormální stav pneumatik nebo kol (nesprávná velikost, různá velikost nebo konstrukce, nesprávně nahuštěná pneumatika atd.).
- Vozidlo se naklání z důvodu těžkého nákladu v zavazadlovém prostoru nebo na zadních sedadlech.
- Bylo upraveno odpružení vozidla.
- Jsou namontovány sněhové řetězy.
- Vozidlo táhne přívěs.
- Vnitřní část čelního skla se zamlžuje.

### ■ Příklady dalších omezení fungování systému

- Máte nasazené rukavice.
- Na volantu je nasazený ochranný kryt.

## Asistent pro dopravní zácpy

System asistenta pro dopravní zácpy využívá kameru připevněnou k horní části čelního skla k detekování a monitorování levé a pravé bílé (nebo žluté) čáry jízdního pruhu. System na základě vstupů z kamery dokáže aplikovat moment řízení pro udržení vozidla uprostřed detekovaného jízdního pruhu.

### ■ Jak asistent pro dopravní zácpy funguje

Když jste v hustém provozu a je aktivní systém pro udržování v jízdním pruhu (LKAS), systém asistenta pro dopravní zácpy při detekci čar jízdního pruhu aplikuje moment řízení pro udržení vozidla uprostřed jízdního pruhu.

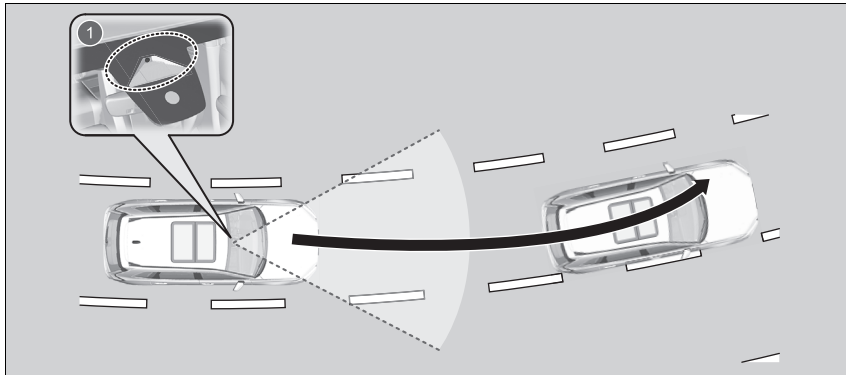

- 1 Přední snímáčí kamera  
Detekuje levou a pravou bílou (nebo žlutou) čáru jízdního pruhu

V některých případech se při změně jízdního pruhu bez použití směrových světel aktivuje upozornění asistenta pro dopravní zácpy a systém zasáhne do řízení.

### 📷 Asistent pro dopravní zácpy

#### 📌 Důležité bezpečnostní pokyny

Asistent pro dopravní zácpy má zajišťovat pouze vaše pohodlí. Nejedná se o systém autonomního řízení a vždy vyžaduje pozornost a kontrolu řidiče. System nefunguje, pokud dáte ruce z volantu nebo se nevěnujete řízení.

Asistenta pro dopravní zácpy je vhodné používat na dálnicích nebo vícepruhových silnicích.

Můžete si přečíst informace ohledně manipulace s kamerou vybavenou tímto systémem.

➡ **Přední snímáčí kamera** Str. 587

Asistent pro dopravní zácpy nemusí rozpoznat všechna značení jízdního pruhu nebo opuštění jízdního pruhu; přesnost se liší v závislosti na počasí, rychlosti a stavu značení jízdního pruhu. Za bezpečné řízení vozidla a předcházení kolizím je vždy zodpovědný řidič.

Za určitých podmínek nemusí asistent pro dopravní zácpy fungovat správně:

➡ **Asistent pro dopravní zácpy: Podmínky a omezení** Str. 568

Pokyny ohledně správného zacházení s radarovým snímačem naleznete na následující straně.

➡ **Radarový snímač** Str. 589

Jakmile řidič převzeme plnou kontrolu nad řízením, funkce asistenta řízení se dočasně zruší.

Aplikovaný moment řízení nemusí být znatelný, když má řidič řízení plně pod kontrolou nebo když je povrch vozovky drsný nebo nerovný.

### ■ Funkce systému upozornění opuštění jízdního pruhu (LDW)

Jakmile se vozidlo dostane do výstražné oblasti, asistent pro dopravní zácpy vás upozorní jemnými vibracemi volantu nebo akustickým signálem a varovným upozorněním na displeji.

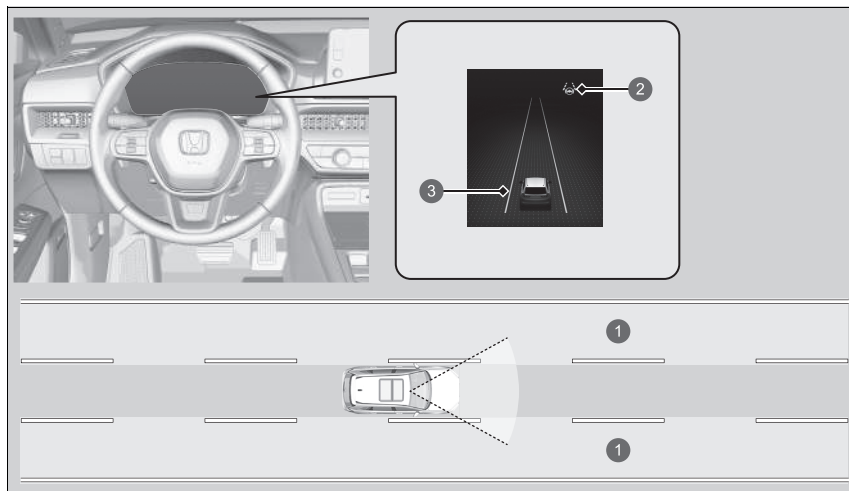

- 1 Výstražná oblast
- 2 Kontrolka systému LKAS (zelená)
- 3 Žlutá čára

### ▶▶ Asistent pro dopravní zácpy

Asistent pro dopravní zácpy není aktivní po dobu přibližně 15 sekund po zapnutí pohonného systému.

## Aktivace asistenta pro dopravní zácpy

Systém pro dopravní zácpy se aktivuje, když jsou splněny všechny následující podmínky:

- Je aktivován systém LKAS.
- Jízdní pruh, ve kterém jedete, má po obou stranách čáry a vozidlo jede mezi nimi.
- Vozidlo jede rychlostí 0 až 72 km/h.
- Jedete po rovné silnici nebo po silnici s mírnými zatáčkami.
- Řidič drží volant.
- Je zařazena poloha **D** nebo **B**.
- Směrová světla jsou vypnutá.

Nepoužívejte asistenta pro dopravní zácpy v žádné z následujících situací:

- Jedete po silnici s ostrými zatáčkami.
  - ▶ Systém nemusí vozidlu umožnit zareagovat nejvhodnějším způsobem vzhledem ke stavu vozovky.
- Přijíždíte k mýtné stanici nebo vjíždíte na mimoúrovňovou křižovatku, odpočívadlo nebo parkoviště.
- Jedete za nepříznivého počasí (déšť, mlha, sníh atd.).
- Povrch vozovky je kluzký; například je namrzlý nebo pokrytý sněhem.
  - ▶ Pneumatiky mohou prokluzovat, což způsobí ztrátu kontroly nad vozidlem.

## » Aktivace asistenta pro dopravní zácpy

Pokyny pro správné zacházení se systémem pro udržování v jízdním pruhu (LKAS) naleznete na následující straně:

- ▶ **Systém pro udržování v jízdním pruhu (LKAS)**  
Str. 551

Tlačítka a zobrazení řízení naleznete na následující straně:

- ▶ **Ovládací spínače pro adaptivní tempomat (ACC) s asistentem pro jízdu v kolonách (LSF) / systém pro udržování v jízdním pruhu (LKAS) / asistent pro dopravní zácpy / aktivní asistent změny jízdního pruhu** Str. 480
- ▶ **Obsah ukazatele** Str. 482

## ■ Jak asistent pro dopravní zácpy funguje

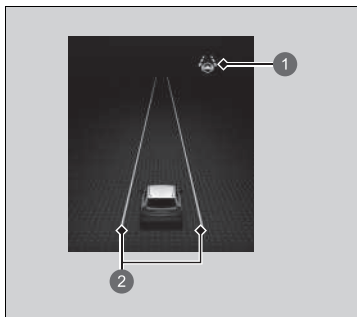

- 1 Kontrolka systému LKAS (zelená)
- 2 Zelené čáry

Udržujte vozidlo ve středu jízdního pruhu, ve kterém jedete.

- ▶ Jakmile systém začne fungovat po detekování levého a pravého značení jízdního pruhu, barva kontrolky LKAS se změní z bílé na zelenou barvu a bílé čáry se změní na zelené.

## ▶▶ Jak asistent pro dopravní zácpy funguje

Pokud vozidlo vyjíždí příliš daleko za pravou nebo levou bílou (nebo žlutou) čáru jízdního pruhu, když je aktivní asistent pro dopravní zácpy, asistenta deaktivujte a nechte vozidlo zkontrolovat u dealera.

Systém v některých případech nemusí správně detekovat čáry jízdního pruhu a ve výsledku nebude poskytovat asistenci při řízení.

### ▶▶ **Asistent pro dopravní zácpy: Podmínky a omezení** Str. 568

Pokud řidič neotočí volantem, zobrazí se níže uvedená výstraha.

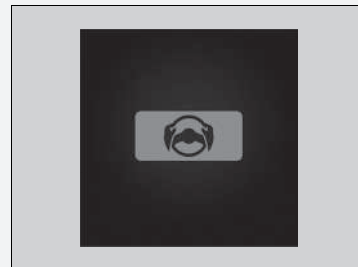

Pokud řidič neotočí volantem po opakovaném zobrazení výstrahy výše, zazní výstražný zvukový signál a asistent pro dopravní zácpy bude zrušen.



## Zrušení asistenta pro dopravní zácpy

Chcete-li zrušit asistenta pro dopravní zácpy, stisknete tlačítko LKAS.

### ■ Asistent pro dopravní zácpy může být automaticky deaktivován, když:

Systém je automaticky dočasně zrušen za následujících okolností.

- Systému se nepodaří detekovat podélné čáry jízdního pruhu.
- Při prudkém otáčení volantem.
- Neotáčíte volantem.
- Projíždíte ostrou zatáčkou.
- Sešlápnete brzdový pedál.
- Když je rychlost vozidla 72 km/h nebo vyšší.
  - ▶ Když je rychlost vozidla 72 km/h nebo vyšší, asistent pro dopravní zácpy se automaticky deaktivuje. Když je rychlost vozidla 64 km/h nebo nižší, asistent pro dopravní zácpy se znovu aktivuje.
- Je aktivován systém ABS, VSA, CMBS nebo řízení brzd při nízké rychlosti.
- Vaše vozidlo jede k pravé nebo levé straně jízdního pruhu.

Jakmile tyto okolnosti pominou, asistent pro dopravní zácpy se automaticky znovu aktivuje.

### ■ Asistent pro dopravní zácpy může být automaticky zrušen, když:

Čáry jízdního pruhu zmizí z obrazovky, může zaznít akustický signál a asistent pro dopravní zácpy se zruší za následujících okolností:

- Teplota kamery je příliš vysoká.
- Dojde k znečištění kamery za zpětným zrcátkem nebo plochy okolo kamery, včetně čelního skla.

### ▣ Asistent pro dopravní zácpy může být automaticky deaktivován, když:

Nastavení asistenta pro dopravní zácpy lze změnit.

Když na informační/audio obrazovce vyberete možnost

**Signál potlačení podpory vedení v jízdním pruhu,**

pozastavený zvukový signál asistenta pro dopravní zácpy lze zapnout, nebo vypnout.

▶ **Přízpůsobení nastavení vozidla** Str. 370

## ■ Asistent pro dopravní zácpy: Podmínky a omezení

Systém nemusí detekovat značení jízdních pruhů (bílou nebo žlutou barvou) a asistent pro dopravní zácpy nemusí správně fungovat za určitých podmínek, včetně následujících:

### ■ Okolní podmínky

- Je malý kontrast mezi podélnými čarami jízdního pruhu a povrchem vozovky.
- Jízda za špatného počasí (déšť, mlha, sníh atd.).
- Jízda na zasněžených nebo mokřých silnicích.
- Jedete, když je slunce nízko (například za úsvitu nebo za soumraku).
- Stíny okolních objektů (stromy, budovy, svodidla, vozidla atd.) se nachází paralelně s bílými (nebo žlutými) čarami.
- Náhlé změny světelných podmínek, např. vjezd nebo výjezd z tunelu nebo stíny stromů, budov apod.
- Jízda v noci nebo na tmavých místech, např. v tunelu (z důvodu nedostatečného světla nemusí být osvětlené čáry jízdního pruhu nebo povrch vozovky).
- Když nejsou viditelné čáry jízdního pruhu nebo povrch vozovky, například když je vzdálenost od vozidla před vámi extrémně krátká nebo v křižovatce.
- Na vozovce se silně odráží světlo.
- Odrazy na vnitřní straně čelního skla.

### ▶▶ Asistent pro dopravní zácpy: Podmínky a omezení

Některé funkce systému Honda Sensing mohou za následujících okolností i nadále pracovat, i pokud řidič nezasahuje do řízení, a to bez zobrazení upozornění, že řidič nemá ruce na volantu.

- Předmět nebo část těla se dotýká volantu nebo je k němu příliš blízko.

### ■ Stav vozovky

- Jízda na cestě s dočasným značením jízdního pruhu.
- Vybledlé značení, více značek nebo různá značení jízdního pruhu jsou viditelné na povrchu kvůli opravám nebo starému značení jízdních pruhů.

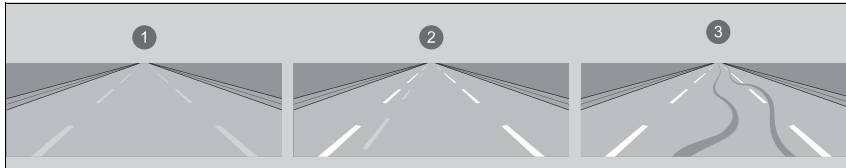

1 Vybledlé čáry

2 Zdvojené čáry

3 Stopy pneumatik

- Na vozovce je spojené, dělené nebo křížené značení jízdních pruhů, například na křižovatce nebo na přechodu.
- Značení jízdních pruhů je velmi úzké, široké nebo se mění.

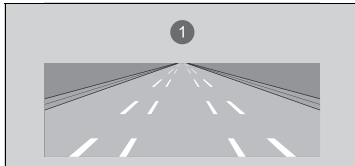

1 Velice široký nebo úzký jízdní pruh

- Část čáry jízdního pruhu je zakrytá objektem, například vozidlem.
- Místa, kde je silnice v kopcovitém terénu nebo se vozidlo přibližuje k vrcholu kopce.
- Vozidlo se silně kymácí na nerovném povrchu.

- Pokud jsou objekty na silnici (obrubníky, svodidla, pylony mostů atd.) detekovány jako bílé (nebo žluté) čáry.
- Jízda na nerovné vozovce nebo na silnicích s nezpevněným či hrbolatým povrchem.
- Jízda na silnici s dvojitými čarami.
- Jízda na zasněžených nebo mokřých silnicích.
- Vozovka je jen částečně viditelná kvůli sněhu nebo kalužím.
- Vrstva vody nebo kaluže na povrchu vozovky.
- Bílé (nebo žluté) čáry nejsou správně rozpoznány z důvodu tvaru silnice, například zatáček nebo svahů.
- Jízda na nezpevněných nebo rozježděných silnicích.
- Průjezd křižovatkou.

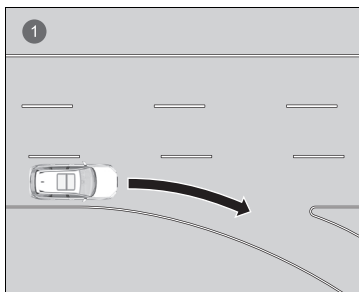

- 1 Pruh bez čar na křižovatce

### ■ Stav vozidla

- Pokud je osvětlení nedostatečné kvůli nečistotám zakrývajícím světlomety nebo je špatná viditelnost na tmavých místech způsobená nesprávným seřízením světlometů.
- Když je vnější část čelního skla pokryta nečistotami, blátem, listy, mokrým sněhem atd.
- Při jízdě v noci nebo na tmavém místě (např. v tunelu) s vypnutými světlomety.
- Zbytky zanechané na čelním skle po stěračích.
- Abnormální stav pneumatik nebo kol (nesprávná velikost, různá velikost nebo konstrukce, nesprávně nahuštěná pneumatika atd.).
- Vozidlo se naklání z důvodu těžkého nákladu v zavazadlovém prostoru nebo na zadních sedadlech.
- Bylo upraveno odpružení vozidla.
- Jsou namontovány sněhové řetězy.
- Vozidlo táhne přívěs.
- Vnitřní část čelního skla se zamlžuje.

### ■ Příklady dalších omezení fungování systému

- Máte nasazené rukavice.
- Na volantu je nasazený ochranný kryt.

## Aktivní asistent změny jízdního pruhu

Pomáhá s řízením, pokud změnu směru na dálnici signalizujete směrovými světly.

### ▶▶ Aktivní asistent změny jízdního pruhu

#### ■ Jak systém funguje

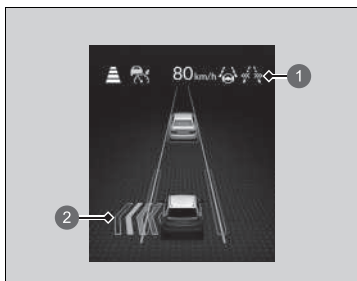

- 1 Kontrolka aktivního asistenta změny jízdního pruhu (zelená)
- 2 Kontrolka změny jízdního pruhu

Když se aktivuje aktivní asistent změny jízdního pruhu, na ukazateli se rozsvítí kontrolka aktivního asistenta změny jízdního pruhu (zelená) a kontrolka změny jízdního pruhu a systém pomáhá s řízením při změně jízdního pruhu. Po změně jízdního pruhu se vypne směrové světlo a asistent se ukončí.

Jakmile řidič převezme přímou kontrolu nad řízením, funkce asistenta řízení se dočasně zruší.

### ⚠ VÝSTRAHA

Aktivní asistent změny jízdního pruhu má zajišťovat pouze vaše pohodlí. Nejedná se o systém autonomního řízení a vždy vyžaduje pozornost a kontrolu řidiče.

Pokud se budete na tento systém příliš spoléhat, hrozí nehoda a vážné nebo smrtelné zranění osob.

Pozorně sledujte okolí a s vozidlem jezděte bezpečně. Aktivního asistenta změny jízdního pruhu používejte pouze při jízdě po dálnici.

Pokyny ohledně správného zacházení s radarovým snímačem naleznete na následující straně.

▶▶ **Radarový snímač** Str. 589

Můžete si přečíst informace ohledně manipulace s kamerou vybavenou tímto systémem.

▶▶ **Přední snímací kamera** Str. 587

Aktivní asistent změny jízdního pruhu není aktivní po dobu přibližně 15 sekund po zapnutí pohonného systému.

## Kdy lze systém použít

Aktivní asistent změny jízdního pruhu funguje při splnění následujících podmínek.

- Systém pro udržování v jízdním pruhu (LKAS) a adaptivní tempomat (ACC) s asistentem pro jízdu v kolonách (LSF) jsou aktivní.
- Jedete po dálnici se dvěma nebo více pruhy na jedné straně oddělenými středovým svodidlem.
- Řidič drží volant.
- Vozidlo se pohybuje rychlostí přibližně 80 km/h nebo vyšší.
- Vjíždíte do jízdního pruhu, kde za vámi ani před vámi nejedou žádná vozidla.
- Okraj jízdního pruhu, do kterého přejíždíte, je označen přerušovanými čarami.
- Jedete po rovné silnici nebo po silnici s mírnými zatáčkami.

## Používání systému

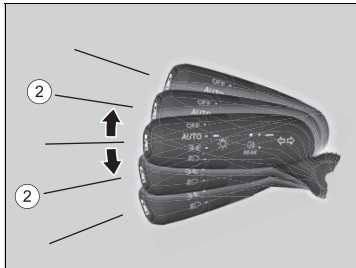

Před změnou jízdního pruhu vždy pohledem ověřte, že je bezpečné změnit jízdní pruh, a udržte bezpečnou vzdálenost od okolních vozidel.

Když se rozsvítí kontrolka aktivního asistenta změny jízdního pruhu (bíle), podržte páčku směrových světel v poloze ②, dokud nezazní zvukový signál.

- ▶ Rozsvítí se kontrolka aktivního asistenta změny jízdního pruhu (zelená) a systém se aktivuje.
- ▶ Pokud zvukový signál zazní třikrát, systém se neaktivuje.

## Kdy lze systém použít

Na následujících stránkách najdete pokyny pro správné zacházení s adaptivním tempomatem (ACC) s asistentem pro jízdu v kolonách:

### Adaptivní tempomat (ACC) s asistentem pro jízdu v kolonách (LSF) Str. 525

Na následujících stránkách najdete pokyny pro správné zacházení se systémem LKAS:

### Systém pro udržování v jízdním pruhu (LKAS) Str. 551

Pokud změníte jízdní režim na **TOW**, systém aktivního asistenta změny jízdního pruhu nebude fungovat.

### Přepínač režimu jízdy Str. 445

## Používání systému

Aktivní asistent změny jízdního pruhu se deaktivuje, pokud se k vašemu vozidlu zepředu nebo zezadu přiblíží jiné vozidlo.

Aktivní asistent změny jízdního pruhu se může aktivovat, pokud se k vašemu vozidlu zleva nebo zprava přiblíží jiné vozidlo.

Kontrolka aktivního asistenta změny jízdního pruhu se za určitých okolností nemusí rozsvítit, například pokud systém nedetekuje vozidlo daleko za vámi poté, co se s vozidlem rozjedete atd.

## ■ Vypnutí

Pokud během změny jízdního pruhu provedete následující akci a vaše vozidlo se nachází stále ve stejném jízdním pruhu, ve kterém byla operace zahájena, aktivní asistent změny jízdního pruhu se deaktivuje:

- Použijete znamení o směru jízdy jedním pohybem
- Změna jízdního pruhu se zruší.

## ■ Podmínky a omezení aktivního asistenta změny jízdního pruhu

Systém nemusí správně pracovat za následujících podmínek:

### ■ Okolní podmínky

- Je malý kontrast mezi podélnými čarami jízdního pruhu a povrchem vozovky.
- Jízda za špatného počasí (déšť, mlha, sníh atd.).
- Jízda na zasněžených nebo mokrych silnicích.
- Jedete, když je slunce nízko (například za úsvitu nebo za soumraku).
- Stíny okolních objektů (stromy, budovy, svodidla, vozidla atd.) se nachází paralelně s bílými (nebo žlutými) čarami.
- Náhlé změny světelných podmínek, např. vjezd nebo výjezd z tunelu nebo stíny stromů, budov apod.
- Jízda v noci nebo na tmavých místech, např. v tunelu (z důvodu nedostatečného světla nemusí být osvětlené čáry jízdního pruhu nebo povrch vozovky).
- Když nejsou viditelné čáry jízdního pruhu nebo povrch vozovky, například když je vzdálenost od vozidla před vámi extrémně krátká.
- Na vozovce se silně odráží světlo.
- Od vozidla jedoucího vpředu odstřikuje voda nebo odletuje sníh.
- V blízkosti se nacházejí zařízení vysílající rádiové vlny, například radarové snímače jiných vozidel.
- Odrazy na vnitřní straně čelního skla.
- Systém zachytí rušení signálu způsobené například radarovými snímači jiného vozidla nebo silnými rádiovými vlnami vysílanými z nějakého blízkého zařízení.
- Při jízdě na dlouhé vzdálenosti po silnicích bez dopravního provozu, například na poušti.

## ▶ Vypnutí

Aktivní asistent změny jízdního pruhu se deaktivuje v následujících situacích:

- Za jízdy ostře odbočíte.
- Sešlápněte brzdový pedál, když se vozidlo pohybuje vpřed.
- Stisknete tlačítko **CANCEL**.
- Stisknete tlačítko .
- Stisknete tlačítko LKAS.
- Stisknete páčku směrových světel nahoru nebo dolů, dokud se nezajistí v dané poloze.
- Stisknete tlačítko výstražných světel.

Při tažení přívěsu systém vypněte.

Systém nemusí fungovat správně z následujících důvodů:

- Hmotnost naloženého nákladu nakloní vozidlo a změní tak rozsah oblasti pokryté radarem.
- Radarový snímač detekuje přívěs, čímž se změní rozsah oblasti pokryté radarem.

## ▶ Podmínky a omezení aktivního asistenta změny jízdního pruhu

Některé funkce systému Honda Sensing mohou za následujících okolností i nadále pracovat, i pokud řidič nezasahuje do řízení, a to bez zobrazení upozornění, že řidič nemá ruce na volantu.

- Předmět nebo část těla se dotýká volantu nebo je k němu příliš blízko.



## ■ Stav vozovky

- Jízda na cestě s dočasným značením jízdního pruhu.
- Vybledlé značení, více značek nebo různá značení jízdního pruhu jsou viditelné na povrchu kvůli opravám nebo starému značení jízdních pruhů.
- Na vozovce je spojené, dělené nebo křížené značení jízdních pruhů, například na křižovatce nebo na přechodu.
- Značení jízdních pruhů je velmi úzké, široké nebo se mění.
- Část čáry jízdního pruhu je zakrytá objektem, například vozidlem.
- Místa, kde je silnice v kopcovitém terénu nebo se vozidlo přibližuje k vrcholu kopce.
- Vozidlo se silně kymácí na nerovném povrchu.
- Pokud jsou objekty na silnici (obrubníky, svodidla, pylony mostů atd.) detekovány jako bílé (nebo žluté) čáry.
- Jízda na nerovné vozovce nebo na silnicích s nezpevněným či hrbolatým povrchem.
- Jízda na silnici s dvojitými čarami.
- Jízda na zasněžených nebo mokřých silnicích.
- Vozovka je jen částečně viditelná kvůli sněhu nebo kalužím.
- Vrstva vody nebo kaluže na povrchu vozovky.
- Bílé (nebo žluté) čáry nejsou správně rozpoznány z důvodu tvaru silnice, například zatáček nebo svahů.
- Jízda na nezpevněných nebo rozježděných silnicích.
- Průjezd křižovatkou.
- Kolem vozidla jsou objekty, které silně odrážejí rádiové vlny, například když projíždíte tunelem nebo přejíždíte úzký železný most.
- Jsou detekovány objekty (ochranná zábradlí, sloupy, stromy, zaparkovaná vozidla, budovy, zdi atd.).

## ■ Stav vozidla

- Pokud je osvětlení nedostatečné kvůli nečistotám zakrývajícím světlomety nebo je špatná viditelnost na tmavých místech způsobená nesprávným seřízením světlometů.
- Když je vnější část čelního skla pokryta nečistotami, blátem, listy, mokřým sněhem atd.
- Při jízdě v noci nebo na temném místě (např. v tunelu) s vypnutými světlomety.
- Zbytky zanechané na čelním skle po stěračích.
- Abnormální stav pneumatik nebo kol (nesprávná velikost, různá velikost nebo konstrukce, nesprávně nahuštěná pneumatika atd.).
- Vozidlo se naklání z důvodu těžkého nákladu v zavazadlovém prostoru nebo na zadních sedadlech.
- Bylo upraveno odpružení vozidla.
- Jsou namontovány sněhové řetězy.
- Masku chladiče, přední nárazník nebo zadní nárazníky zakrývají nečistoty, déšť, bláto, mokřý sníh, těsnění atd.
- Teplota kamery je příliš vysoká.
- Vnitřní část čelního skla se zamlžuje.
- Velké břemeno na střeše se dotýká horní části čelního skla.
- Jízda vozidla je nestabilní kvůli kluzké vozovce atd.
- Vozidlo se silně kymácí na nerovném povrchu.
- Oblast kolem masky chladiče, předního nárazníku nebo zadního nárazníku zakrývají nečistoty, déšť, bláto, mokřý sníh, těsnění atd.
- Vozidlo táhne přívěs.

### ■ Ostatní podmínky

- Máte nasazené rukavice.
- Na volantu je nasazený ochranný kryt.
- Vozidlo nemůže určit svou polohu, protože jsou na střeše umístěna zavazadla.
- Nové informace o situaci na vozovce se neprojeví na mapě navigace.
- Byla postavena nová silnice.
- Změnil se rychlostní limit.
- Poloha vozidla detekovaná snímačem a aktuální dráha vozidla se liší.
- Přilehlé silnice mají jiné rychlostní limity než silnice, po které jedete.
- Při jízdě na místě se špatným příjmem GNSS, například v tunelech nebo kolem mrakodrapů.
- Když je vozidlo před vámi malý motocykl, motocykl s postranním vozíkem, invalidní vozík nebo jiné vozidlo se speciálním tvarem.
- Radar nebo kamera nemůže správně identifikovat tvar vozidla před vámi.
- Pokud vozidlo před vámi splyne s pozadím, systém jej nemusí rozpoznat.
- Pokud je rozpoznána dopravní značka podobná dopravním značkám používaným mimo dálnice.

## Systém rozpoznávání dopravních značek

Zobrazuje informace o dopravních značkách, jako je například aktuální omezení rychlosti nebo zákaz předjíždění, a upozorní vás, pokud vozidlo překročí rychlostní limit.

### Jak systém funguje

Systém během jízdy zobrazuje značky určené pro vaše vozidlo na základě informací z dopravních značek zaznamenaných kamerou umístěnou za zpětným zrcátkem a dat z navigačního systému. Ikona dopravní značky se obvykle zobrazí před projetím kolem dopravní značky a zobrazuje se až do okamžiku, kdy je rozpoznána jiná dopravní značka.

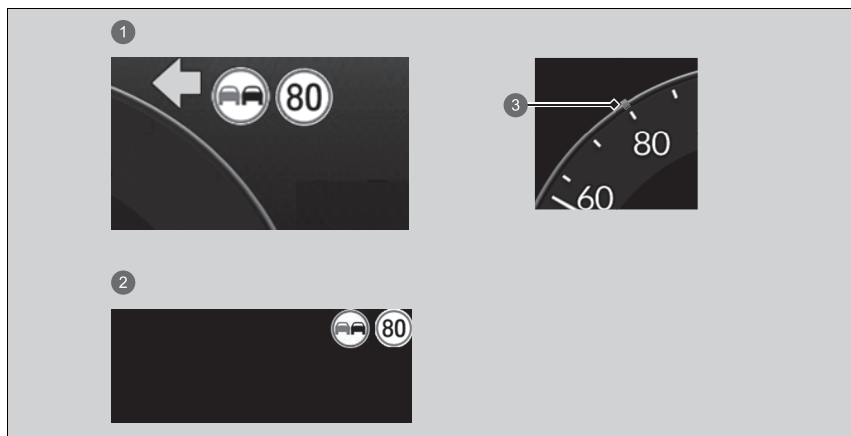

- 1 Ukazatel
- 2 Průhledový displej
- 3 Dopravní značka rychlostního limitu

### Systém rozpoznávání dopravních značek

Aby systém stále fungoval, informace o rychlostních limitech v navigačním systému musí být vždy aktuální. Pravidelně aktualizujte mapové podklady navigačního systému.

#### Viz příručka navigačního systému

Systém je navržen tak, aby zjišťoval dopravní značky, které odpovídají směrnici Vídeňské úmluvy. Nemusí se zobrazit všechny dopravní značky, ale neměly by být přehlédnuty žádné dopravní značky umístěné na okrajích silnice. Systém nemusí v některých zemích, kterými projíždíte, rozpoznat určité značky nebo situace. Nespolehejte se na systém příliš. Vždy jeďte rychlostí, která odpovídá daným podmínkám vozovky.

Na čelní sklo nikdy nelepte žádné předměty nebo fólie, které by mohly blokovat zorné pole kamery a způsobit nesprávnou funkci systému.

Škrábance, rýhy a jiná poškození čelního skla v zorném poli kamery mohou způsobit nesprávnou funkci systému.

Pokud nějaké poškození zjistíte, doporučujeme vyměnit čelní sklo za jiné originální čelní sklo Honda. Nesprávnou funkci systému mohou také způsobit menší opravy v zorném poli kamery nebo montáž neoriginálního čelního skla. Po výměně čelního skla si nechte u dealera kameru znovu zkalibrovat. Řádná kalibrace kamery je nezbytná pro správnou funkci systému.

Můžete si přečíst informace ohledně manipulace s kamerou vybavenou tímto systémem.

#### Přední snímáči kamera Str. 587

Systém rozpoznávání dopravních značek můžete zapnout nebo vypnout. Pokud je vybrána možnost **Žádné**, zobrazí se ikona  (šedá).

#### Přízpusobení nastavení vozidla Str. 370

Ikona dopravní značky se může také změnit na jinou nebo zmizet, a to v těchto případech:

- Byl zjištěn konec rychlostního limitu nebo jiného stanoveného limitu.
- Vozidlo najíždí na vozovku / opouští vozovku s odlišným rychlostním limitem.
- Na křižovatce zatáčíte se zapnutými směrovými světly.

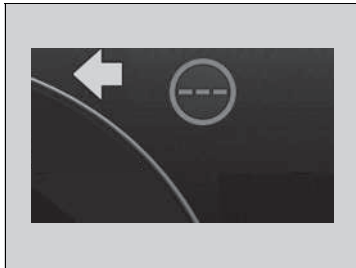

Pokud systém při jízdě nezjistí žádné dopravní značky, může se zobrazit symbol ☹️ (bílý).

#### ☒ Systém rozpoznávání dopravních značek

Chcete-li snížit pravděpodobnost, že vysoká teplota v interiéru způsobí při parkování vypnutí snímacího systému kamery, najdete stinné místo nebo natočte přední část vozidla tak, aby nebyla na slunci. Použijete-li reflexní stínítko proti slunci, dejte pozor, aby nezakrývalo tělo kamery.

Zakrytí kamery může způsobit akumulaci tepla na kameře.

Schopnost systému přesně sdělit řidiči rychlostní limit závisí na určitých podmínkách, například na jednotkách zobrazených na dopravní značce a rychlosti a směru jízdy vozidla. V některých případech může systém zobrazit nepřesná varování nebo jiné informace.

#### ☒ Podmínky funkce a omezení systému rozpoznávání dopravních značek Str. 581

Nastavení zvukového upozornění přehrávaného při změně detekovaného rychlostního limitu lze změnit.

#### ☒ Přizpůsobení nastavení vozidla Str. 370

Pokud vozidlo překročí detekovaný rychlostní limit, začne na displeji blikat ikona představující značku s rychlostním limitem v aktuální oblasti, a pokud vozidlo bude i nadále překračovat detekovaný rychlostní limit, zazní zvukový signál.

Pokud však vozidlo zpomaluje, zvukový signál přestane znít.

#### ☒ Přizpůsobení nastavení vozidla Str. 370

#### ▶▶ System rozpoznávání dopravních značek

Jednotky, ve kterých se rychlostní limit udává (km/h nebo mph), se liší v různých zemích. Když přijedete do země, jejíž jednotky se liší od jednotek země, ze které jste přijeli, systém rozpoznání dopravních značek nemusí pracovat správně.

▶ **Jednotky rychlosti/vzdálenosti** Str. 181

▶ **Přizpůsobení nastavení vozidla** Str. 370

System rozpoznávání dopravních značek není aktivní po dobu přibližně 15 sekund po zapnutí pohonného systému.

## ■ Podmínky funkce a omezení systému rozpoznávání dopravních značek

Systém rozpoznávání dopravních značek může v následujících případech nesprávně nebo pomalu rozpoznat dopravní značku, nebo ji nedokáže rozpoznat vůbec.

### ■ Okolní podmínky

- Jedete, když je slunce nízko (například za úsvitu nebo za soumraku).
- Na vozovce se silně odráží světlo.
- Jízda v noci, na temných místech, jako jsou dlouhé tunely.
- Jízda za špatného počasí (déšť, mlha, sníh atd.).
- Náhlé změny světelných podmínek, např. vjezd nebo výjezd z tunelu nebo stíny stromů, budov apod.
- Rozstřikovávání vody nebo víření sněhu způsobené vozidlem před vámi.
- Odrazy na vnitřní straně čelního skla.

### ■ Stav vozovky

- Vozidlo se silně kymácí na nerovném povrchu.

### ■ Stav vozidla

- Pokud je osvětlení nedostatečné kvůli nečistotám zakrývajícím světlomety nebo je špatná viditelnost na tmavých místech způsobená nesprávným seřízením světlometů.
- Když je vnější část čelního skla pokryta nečistotami, blátem, listy, mokrým sněhem atd.
- Zbytky zanechané na čelním skle po stěračích.
- Abnormální stav pneumatik nebo kol (nesprávná velikost, různá velikost nebo konstrukce, nesprávně nahuštěná pneumatika atd.).
- Vozidlo se naklání z důvodu těžkého nákladu v zavazadlovém prostoru nebo na zadních sedadlech.
- Bylo upraveno odpružení vozidla.
- Jsou namontovány sněhové řetězy.
- Při jízdě v noci nebo na temném místě (např. v tunelu) s vypnutými světlomety.
- Vnitřní část čelního skla se zamlžuje.
- Vozidlo táhne přívěs.

## ▶▶ Podmínky funkce a omezení systému rozpoznávání dopravních značek

V následujících případech se na ukazateli zobrazí ikona  (žlutá). Pokud tato zpráva nezmizí, nechte vozidlo zkontrolovat u dealera.

- Došlo k problému se systémem rozpoznávání dopravních značek.
- Ihned po zapnutí pohonného systému (včetně zapnutí na dálku).
- Aktualizují se mapové podklady navigačního systému.

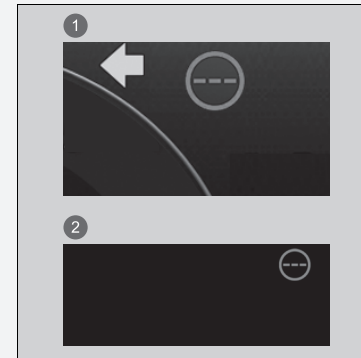

- 1 Ukazatel
- 2 Průhledový displej

### ■ Poloha nebo stav dopravní značky

- Dopravní značka je na obtížně viditelném místě.
- Dopravní značka se nachází daleko od vozidla.
- Dopravní značka se nachází v místě mimo dopad paprsků světlometů.
- Dopravní značka je na rohu nebo na zakřivené cestě.
- Dopravní značka je vybledlá nebo ohnutá.
- Dopravní značka je otočená nebo poškozená.
- Dopravní značka je pokryta blátem, sněhem nebo námrazou.
- Část dopravní značky je zakryta stromy nebo je ve stínu vozidla nebo jiného objektu.
- Světlo (například pouliční osvětlení) se odráží na povrchu dopravní značky nebo je značka skrytá ve stínu.
- Dopravní značka je příliš světlá nebo příliš tmavá (elektrická značka).
- Malé dopravní značky (pomocné dopravní značky apod.).

### ■ Ostatní podmínky

- Pokud jedete vysokou rychlostí.



Systém rozpoznávání dopravních značek nemusí fungovat správně, například při zobrazení značky, která neodpovídá současným silničním předpisům nebo neexistuje vůbec, v následujících případech.

- ▶ Značka rychlostního limitu se může zobrazit při vyšší nebo nižší rychlosti než je skutečný rychlostní limit.
- Přítomnost pomocné dopravní značky s dalšími informacemi, například počasí, čas, typ vozidla atd.
- Údaje na dopravní značce je obtížné přečíst (elektrické značky, čísla na značce jsou rozmazaná apod.).
- Dopravní značka je v blízkosti jízdního pruhu, ve kterém jedete, i když není určena pro tento jízdní pruh, např. dopravní značka rychlostního limitu se nachází na křižovatce mezi vedlejší silnicí a hlavní silnicí atd.
- Výskyt objektů, které se podobají barvou nebo tvarem objektu rozpoznávání (podobná značka, elektrická značka, vývěsní štít, konstrukce atd.).

### ■ **Situace, kdy nelze pro danou oblast poskytnout správné informace z dopravní značky rychlostního limitu**

V následujících situacích se zobrazení může lišit od předpisů na silnici, po které jedete, a zobrazení může být zpožděné:

- Byla postavena nová silnice.
- Změnil se rychlostní limit.
- Informace o rychlostním limitu uložené v databázi navigace jsou zastaralé nebo nepřesné.
- Při jízdě v oblastech, kde informace nemohou být použity nebo v uličkách bez značek.
- Poloha vozidla detekovaná snímačem a aktuální dráha vozidla se liší.
- Přilehlé silnice mají jiné rychlostní limity než silnice, po které jedete.
- Jedná se o dopravní značku s dočasným omezením rychlosti a nestandardními prvky (například provedení atd.).
- Při jízdě na místě se špatným příjmem GNSS, například v tunelech nebo kolem mrakodrapů.
- Vozidlo opakovaně zastavuje a rozjíždí se při nízké rychlosti.
- Při jízdě po trase odlišné od navigačních pokynů.
- Silnice se spoustou prudkých svahů nebo zatáček.
- Rychlostní limit se mění.

## Značky zobrazené na ukazateli a na průhledovém displeji

Jsou-li zjištěny dvě dopravní značky, mohou být současně zobrazeny vedle sebe. Ikona dopravní značky rychlostního limitu se zobrazuje na pravé polovině obrazovky. Ikona dopravní značky zákazu předjíždění se zobrazuje nalevo. Veškeré další dopravní značky uvádějící rychlostní limit na základě počasí (sníh atd.) nebo určitého časového období se zobrazí vlevo.

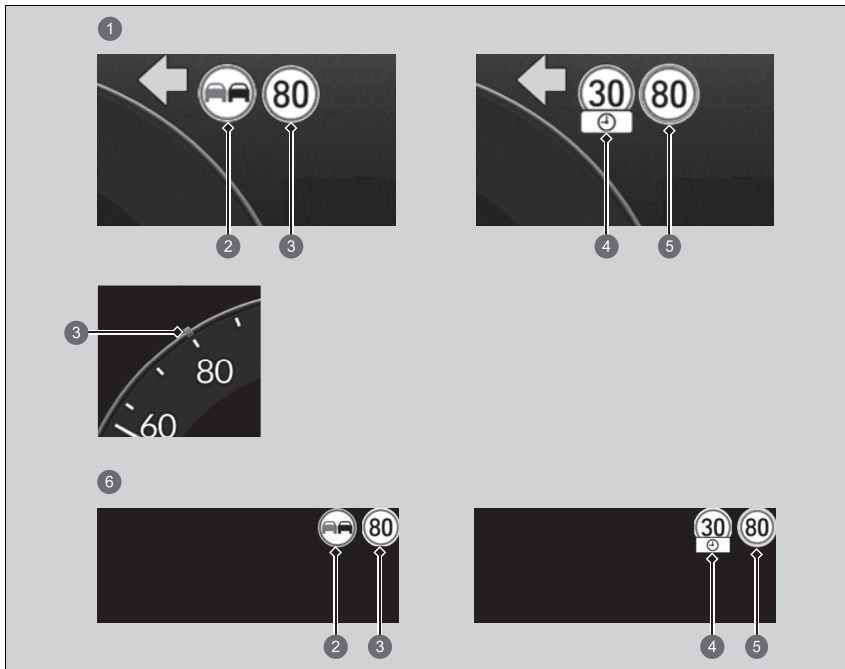

- ① Ukazatel
- ② Dopravní značka zákazu předjíždění\*<sup>1</sup>
- ③ Dopravní značka rychlostního limitu
- ④ Doplnující dopravní značka rychlostního limitu v závislosti na podmínkách\*<sup>2</sup>
- ⑤ Doporučený rychlostní limit (zelená)
  - **Použití rychlostního limitu doporučeného systémem rozpoznávání dopravních značek** Str. 529
- ⑥ Průhledový displej

V závislosti na situaci může být značka \*1 nahrazena značkou \*2 nebo může být značka \*2 zobrazena na pravé straně.

## Přední snímáčí kamera

Kamera používaná v systému pro zmírnění následků nehody (CMBS), systému výstrahy před křižujícími vozidly vpředu, systému pro zmírnění rizika vyjetí z komunikace, systému zmírnění rizika kolize při změně jízdního pruhu, adaptivním tempomatu (ACC) s asistentem pro jízdu v kolonách, systému pro udržování v jízdním pruhu (LKAS), asistentu pro dopravní zácpy, aktivním asistentu změny jízdního pruhu, systému rozpoznávání dopravních značek a systému adaptivních světlometů je určena k detekci objektů, které aktivují funkce těchto systémů.

### Umístění kamery a tipy pro manipulaci s kamerou

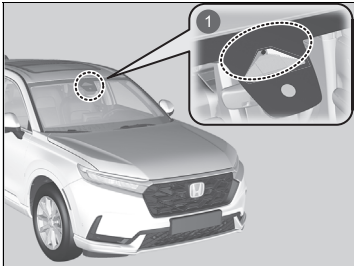

1 Přední snímáčí kamera

Tato kamera se nachází za zpětným zrcátkem.

Chcete-li snížit pravděpodobnost, že vysoká teplota v interiéru způsobí při parkování vypnutí snímáčího systému kamery, najdete stinné místo nebo natočte přední část vozidla tak, aby nebyla na slunci. Použijete-li reflexní stínítko proti slunci, dejte pozor, aby nezakrývalo tělo kamery. Zakrytí kamery může způsobit kumulaci tepla na kameře.

### ▶ Přední snímáčí kamera

Na čelní sklo, kapotu nebo masku chladiče nikdy nelepte žádné předměty nebo fólie, které by mohly blokovat zorné pole kamery a způsobit nesprávnou funkci systému.

Škrábance, rýhy a jiná poškození čelního skla v zorném poli kamery mohou způsobit nesprávnou funkci systému. Pokud nějaké poškození zjistíte, doporučujeme vyměnit čelní sklo za jiné originální čelní sklo Honda. Nesprávnou funkci systému mohou také způsobit menší opravy v zorném poli kamery nebo montáž neoriginálního čelního skla.

Po výměně čelního skla si nechte u dealera kameru znovu zkalibrovat. Řádná kalibrace kamery je nezbytná pro správnou funkci systému.

Na přístrojovou desku nepokládejte žádné předměty. Signál by se mohl odrazit od čelního skla a znemožnit systému správnou detekci podélných čar jízdního pruhu.

#### ▶▶ Přední snímací kamera

Když se zobrazí zpráva  **Some driver assist systems cannot operate: Camera temperature too high** (Některé systémy podpory řízení nemohou fungovat: Příliš vysoká teplota kamery):

- Pomocí automatické klimatizace ochladte interiér a v případě potřeby použijte také režim odmlžení s proudícím vzduchem směrem ke kameře.
- Jeďte s vozidlem tak, aby se snížila teplota čelního skla, což ochladí oblast okolo kamery.

Když se zobrazí zpráva  **Some driver assist system cannot operate: Clean front windscreen or poor viewing condition.** (Některé systémy podpory řízení nemohou fungovat: Vyčistěte čelní sklo nebo špatná kvalita zobrazení):

- Vozidlo zastavte na bezpečném místě a zkontrolujte, zda je čelní sklo čisté.  
Pokud je čelní sklo znečištěné, vyčistěte jej. Pokud hlášení po jízdě po určitou dobu nezmizí, vozidlo nechte prohlédnout u dealera.

## Radarový snímač

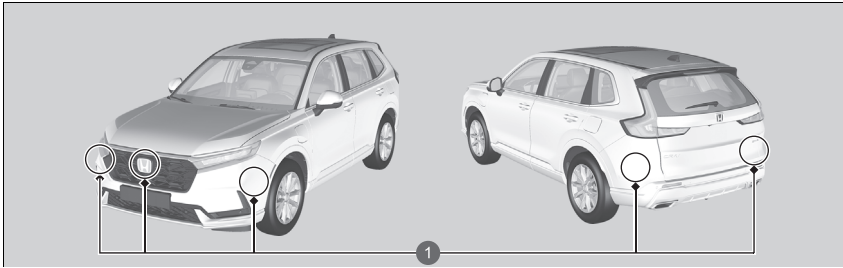

### 1 Radarový snímač

Radarový snímač se nachází za znakem Honda na masce chladiče. Radarové snímače se kromě výše uvedených míst nacházejí také na vnitřní straně předního a zadního nárazníku.

### ▶▶ Radarový snímač

Aby systém fungoval správně, dodržujte následující pokyny.

- Oblast kolem snímačů vždy udržujte čistou.
- K čištění oblasti kolem snímačů nikdy nepoužívejte chemická rozpouštědla nebo leštící prášek. Očistěte ho vodou nebo jemným čistícím prostředkem.
- Na oblast kolem snímačů nelepte žádné nálepky ani ji nelakujte.
- Zabraňte poškrábání nebo poškození oblasti kolem snímačů.
- Znak, masku chladiče ani nárazník nevyměňujte.
- Nevyjímejte ani nerozebírejte radarový snímač.

V následujících případech se poraďte s dealerem:

- Kryt radarového snímače utrpěl silný náraz.
- Je třeba opravit masku chladiče nebo nárazník.

V případě vystavení vozidla následujícím situacím je možné, že radarový snímač nebude správně fungovat. Nechte vozidlo zkontrolovat u dealera v následujících případech:

- Oblast kolem snímačů prudce narazí na nerovnost, obrubník, zajišťovací klín, svah nebo násyp, přičemž může dojít k otřesu radarového snímače.
- Vozidlo vjede do hluboké vody nebo se ponoří do vody.
- Dojde k nehodě vozidla.

## Sonarové snímače

### ■ Umístění a dosah snímačů

Sonarové snímače jsou umístěny v předních a zadních náraznících.

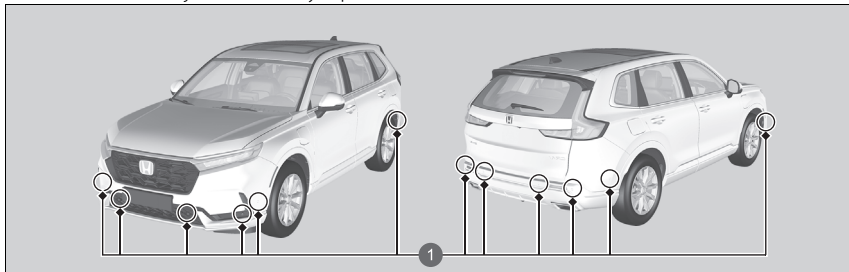

1 Sonarové snímače

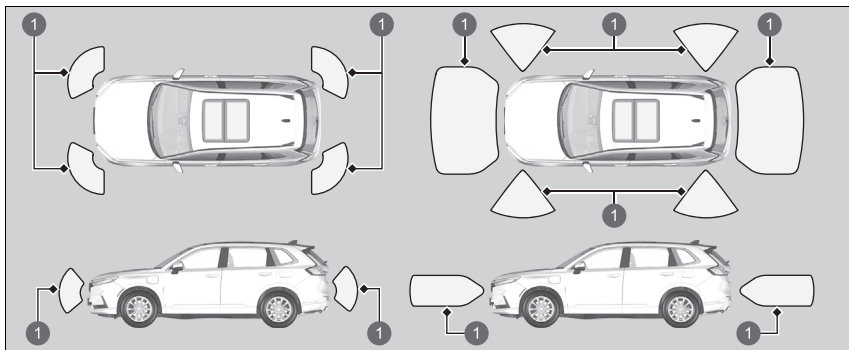

1 Dosah snímače

Když je aktivní parkovací asistent Honda, mohou pracovat také snímače umístěné po stranách předního a zadního nárazníku.

### ▣ Sonarové snímače

Abyste sonarové snímače pracovaly správně, dodržujte následující opatření:

- Neumísťujte nálepky ani jiné předměty na snímače nebo do jejich okolí.
- Zabraňte jakýmkoli úderům nebo nárazům do okolí snímačů.
- Nepokoušejte se rozebrat žádnou součást jakéhokoli snímače.
- Na snímače a okolo nich neumísťujte žádné příslušenství.

V následujících případech se poraďte s dealerem:

- Do snímače něco narazilo.
- Je třeba provést opravy v okolí snímače.

V následujících případech nemusí sonarové snímače správně fungovat. Vozidlo nechte zkontrolovat u dealera.

- Přední nebo zadní nárazník narazil do svahu, parkovacího dorazu, obrubníku, násypu atd.
- Vozidlo prodělalo čelní srážku nebo náraz zezadu.
- Vozidlo projelo hlubokou kaluží.



## Brzdový systém

### Parkovací brzda

Parkovací brzdu použijte k udržení vozidla na místě při parkování. Je-li aktivována parkovací brzda, můžete ji uvolnit ručně nebo automaticky.



1 Spínač elektrické parkovací brzdy

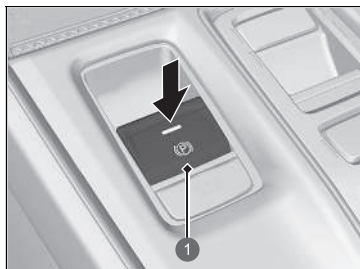

1 Spínač elektrické parkovací brzdy

#### ■ Aktivace

Elektrickou parkovací brzdu lze aktivovat kdykoli, pokud má vozidlo připojený akumulátor 12 V, a to bez ohledu na stav režimu napájení.

Jemně, ale pevně zatáhněte za spínač elektrické parkovací brzdy.

- ▶ Na spínači se rozsvítí kontrolka.
- ▶ Rozsvítí se kontrolka parkovací brzdy a brzdového systému (červená).

#### ■ Uvolnění

Režim napájení musí být v poloze ZAPNUTO, jinak nelze elektrickou parkovací brzdu uvolnit.

1. Sešlápněte brzdový pedál.
2. Stiskněte spínač elektrické parkovací brzdy.
  - ▶ Kontrolka na spínači zhasne.
  - ▶ Zhasne kontrolka parkovací brzdy a brzdového systému (červená).

Ručním uvolněním parkovací brzdy pomocí spínače napomůžete pomalému a plynulému rozjezdu vozidla z kopce na příkrých svazích.

#### ▣ Brzdový systém

Při sešlápnutí brzdového pedálu může být slyšet z prostoru motoru bzučení. To vzniká proto, že se používá brzdový systém, a je to normální.

#### ▣ Parkovací brzda

Při aktivaci nebo uvolnění parkovací brzdy může od zadních kol zaznít zvuk motoru systému elektrické parkovací brzdy. To je normální.

Při aktivaci nebo uvolnění parkovací brzdy se může brzdový pedál v důsledku činnosti systému elektrické parkovací brzdy lehce pohnout. To je normální.

Při úplném vybití 12V akumulátoru nelze parkovací brzdu aktivovat ani uvolnit.

➤ **Pokud je 12V akumulátor vybitý** Str. 749

**Pokud za jízdy vytáhnete a podržíte spínač elektrické parkovací brzdy, aktivuje elektrický brzdový systém brzdy na všech čtyřech kolech až do zastavení vozidla. Poté se aktivuje elektrická parkovací brzda, nyní spínač uvolněte.**

## ■ Provoz funkce automatické parkovací brzdy

Pokud byla funkce automatické parkovací brzdy aktivována:

- Parkovací brzda se automaticky aktivuje, když nastavíte režim napájení do polohy VOZIDLO VYPNUTO.
- Ověřte, zda je parkovací brzda zatažená – zkontrolujte zapnutí kontrolky parkovací brzdy a brzdového systému (červená).

🔧 **Aktivace a deaktivace funkce automatické parkovací brzdy** Str. 593

## ■ Automatické uvolnění

K uvolnění parkovací brzdy dojde sešlápnutím plynového pedálu.

Pokud se rozjíždíte s vozidlem směřujícím do svahu nebo jste v dopravní zácpě, použijte k uvolnění parkovací brzdy plynový pedál.

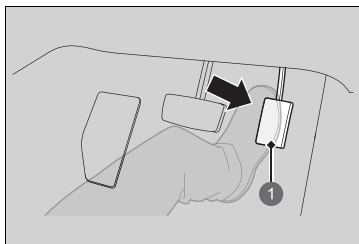

Jemně sešlápněte plynový pedál.

Ve svahu může být nutné k uvolnění silnější sešlápnutí plynového pedálu.

- Zhasne kontrolka parkovací brzdy a brzdového systému (červená).

### 1 Plynový pedál

Parkovací brzdu můžete uvolnit automaticky v následujících případech:

- Máte zapnutý bezpečnostní pás řidiče.
- Pohonný systém je zapnutý.
- Převodovka není v poloze **P** nebo **N**.

## 🔧 Parkovací brzda

V následujících situacích funguje parkovací brzda automaticky.

- Pokud vozidlo zastaví na více než 10 minut a je aktivován adaptivní tempomat (ACC) s asistentem pro jízdu v kolonách (LSF).
- Pokud řidič nemá zapnutý bezpečnostní pás poté, co systém ACC s LSF automaticky zastavil vozidlo.
- Dojde-li k vypnutí pohonného systému při aktivovaném systému ACC s asistentem pro jízdu v kolonách (LSF).
- Když vozidlo zastaví s aktivovaným systémem automatického podržení brzd na dobu delší než 10 minut.
- Není-li zapnutý bezpečnostní pás řidiče, vozidlo stojí a je aktivováno podržení brzd.
- V případě vypnutí pohonného systému při aktivovaném podržení brzd.
- Dojde-li k problému se systémem podržení brzd a podržení brzd je aktivováno.

Pokud nelze parkovací brzdu uvolnit automaticky, uvolněte ji ručně.

Pokud vozidlo jede do svahu, je nutné více sešlápnout plynový pedál, aby se elektrická parkovací brzda automaticky uvolnila.

Parkovací brzdu nelze automaticky uvolnit, pokud svítí tyto kontrolky:

- Kontrolka poruchy
- Kontrolka systému převodovky

## ■ Aktivace a deaktivace funkce automatické parkovací brzdy

Když je režim napájení v poloze ZAPNUTO, podle následujícího postupu aktivujte nebo deaktivujte funkci automatické parkovací brzdy.

1. Zařadte polohu **P**.
2. Bez sešlápnutí brzdového pedálu vytáhněte a uvolněte spínač elektrické parkovací brzdy.
  - ▶ Zkontrolujte, zda se kontrolka parkovací brzdy a brzdového systému (červená) rozsvítila.
3. Vytáhněte a podržte spínač elektrické parkovací brzdy. Po zaznění zvukového signálu uvolněte spínač a do tří sekund jej znovu vytáhněte a podržte.
4. Až uslyšíte zvukový signál oznamující dokončení procesu, uvolněte spínač.
  - ▶ Dvě pípnutí označují, že byla funkce aktivována.
  - ▶ Jedno pípnutí označuje, že byla funkce deaktivována.
  - ▶ Po dokončení aktivace funkce zůstane parkovací brzda zabrzděná i po vypnutí pohonného systému.
  - ▶ Ověřte, zda je parkovací brzda zatažená – zkontrolujte zapnutí kontrolky parkovací brzdy a brzdového systému (červená).

Pokud potřebujete tuto funkci dočasně deaktivovat během tažení vašeho vozidla, řiďte se níže vysvětleným postupem.

1. Sešlápněte brzdový pedál a zastavte vozidlo.
2. Nastavte režim napájení do polohy VOZIDLO VYPNUTO a do dvou sekund stiskněte spínač elektrické parkovací brzdy.
  - ▶ Nastavení aktivace a deaktivace funkce to neovlivní.
  - ▶ Než funkci dočasně deaktivujete, nejprve vypněte adaptivní tempomat (ACC) s asistentem pro jízdu v kolonách a systém automatického podržení brzd.
  - ▶ Ověřte, zda je parkovací brzda zatažená – zkontrolujte zapnutí kontrolky parkovací brzdy a brzdového systému (červená).

### ▣ Parkovací brzda

Parkovací brzdu nemusí být možné automaticky uvolnit, pokud svítí tyto kontrolky:

- Kontrolka parkovací brzdy a brzdového systému (žlutá)
- Kontrolka systému VSA
- Kontrolka **ABS**
- Kontrolka doplňkového zádržného systému

### ▣ Aktivace a deaktivace funkce automatické parkovací brzdy

V chladném podnebí může zatažená parkovací brzda zamrznout na místě.

Při parkování vozidla zablokujte kola a zkontrolujte, zda je automatická parkovací brzda deaktivovaná.

Také deaktivujte funkci automatické parkovací brzdy a ponechte uvolněnou parkovací brzdu při mytí vozidla v myčce s dopravníkovými pásy nebo při jeho tažení.

## ■ Nožní brzda

Vaše vozidlo je vybaveno kotoučovými brzdami všech čtyř kol. Systém brzdového asistenta zvyšuje brzdnou sílu, když v nouzové situaci silně sešlápnete brzdový pedál. Protiblokovací brzdový systém (ABS) vám pomáhá udržet ovladatelnost při velmi silném brzdění.

➤ **Systém brzdového asistenta** Str. 599

➤ **Protiblokovací brzdový systém (ABS)** Str. 598

## ☒ Nožní brzda

Brzdy zkontrolujte po průjezdu hlubokou vodou nebo vrstvou povrchové vody na silnici. Je-li zapotřebí, brzdy osušte tak, že několikrát lehce sešlápnete pedál.

Pokud při brzdění slyšíte souvislý zvuk tření kovu, je nutné vyměnit brzdové destičky. Vozidlo nechte zkontrolovat u dealera.

Nepřetržité brzdění při jízdě dolů z dlouhého svahu může způsobit přehřátí brzd a ztrátu brzdné síly. Při jízdě z dlouhého svahu proto uvolněte plynový pedál a pro brzdění použijte regenerativní brzdění. Stupeň zpomalování můžete nastavovat pomocí páčky voliče zpomalování.

Pokud je vysokonapěťový akumulátor plně nabitý, rekuperační brzdění nemusí být možné.

➤ **Ukazatel CHARGE/DECEL** Str. 160

➤ **Ukazatel nabití vysokonapěťového akumulátoru** Str. 160

➤ **Páčka voliče zpomalování** Str. 440

Nohu za jízdy neopírejte o brzdový pedál, způsobilo by to lehké brzdění, brzdy by postupně ztratily účinnost a snížilo by to životnost brzdových destiček. Také by to zmátlo řidiče jedoucí za vámi.

## Automatické podržení brzd

Nechá brzdy aktivované i po uvolnění brzdového pedálu, dokud není sešlápnut plynový pedál. Tento systém můžete použít při dočasném zastavení vozidla např. na světelné křižovatce nebo v hustém provozu.

### Zapnutí systému

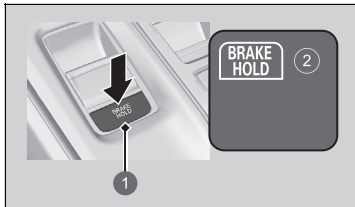

- 1 Tlačítko automatického podržení brzd
- 2 Rozsvítí se

Řádně si zapněte bezpečnostní pás a poté zapněte pohonný systém. Stiskněte tlačítko automatického podržení brzd.

- ▶ Rozsvítí se kontrolka systému automatického podržení brzd. Systém je zapnutý.

Systém je v dříve zvoleném nastavení zapnuto nebo vypnuto pokaždé, když zapnete bezpečnostní pás řidiče a zapnete pohonný systém.

### Automatické podržení brzd

## ⚠ VÝSTRAHA

Při aktivaci systému automatického podržení brzd na příkrých svazích nebo kluzkých vozovkách může po uvolnění brzdového pedálu dojít k pohybu vozidla.

Pokud dojde k neočekávanému pohybu vozidla, může dojít ke srážce s následkem vážného nebo smrtelného zranění.

Na příkrém svahu nebo na kluzkých vozovkách nikdy neaktivujte systém automatického podržení brzd ani nespolehejte, že zabráni vozidlu v pohybu.

## ⚠ VÝSTRAHA

Při použití systému automatického podržení brzd k zaparkování vozidla může dojít k neočekávanému rozjezdu vozidla.

Pokud dojde k neočekávanému pohybu vozidla, může dojít ke srážce s následkem vážného nebo smrtelného zranění.

Nikdy neopouštějte vozidlo, pokud brzdění dočasně zajištěno automatickým podržením brzd a vždy parkujte vozidlo zařazením **P** a aktivací parkovací brzdy.

### ■ Aktivace systému

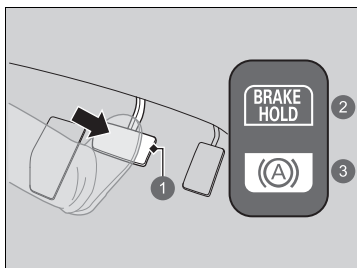

- 1 Brzdový pedál
- 2 Zapnuto
- 3 Rozsvítí se

Sešlápnutím brzdového pedálu zcela zastavte. Převodovka nesmí být v poloze **P** nebo **R**.

- Rozsvítí se kontrolka automatického podržení brzd. Brzdy jsou podrženy maximálně 10 minut.
- Po rozsvícení kontrolky automatického podržení brzd uvolněte brzdový pedál.

### ■ Vypnutí systému

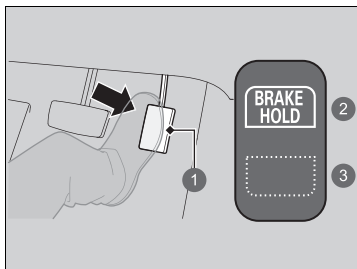

- 1 Plynový pedál
- 2 Zapnuto
- 3 Zhasne

Sešlápněte plynový pedál, když je převodovka v poloze jiné než **P** nebo **N**. Podržení brzd se deaktivuje a vozidlo se rozjede.

- Kontrolka automatického podržení brzd zhasne. Systém je stále zapnutý.

### ► Automatické podržení brzd

## ▲ VÝSTRAHA

Při použití automatického podržení brzd nechte chodidlo na brzdovém pedálu, dokud se nerozsvítí kontrolka automatického podržení brzd.

Pokud dojde k neočekávanému pohybu vozidla, může dojít ke srážce s následkem vážného nebo smrtelného zranění.

Po rozsvícení kontrolky automatického podržení brzd dejte chodidlo z brzdového pedálu.

### ■ Systém se automaticky vypne, když:

- Aktivujete parkovací brzdou.
- Sešlápnete brzdový pedál a zařadíte polohu **P** nebo **R**.

### ■ Systém se automaticky vypne a parkovací brzda se aktivuje v následujících případech:

- Brzdy jsou podrženy déle než 10 minut.
- Dojde k rozepnutí bezpečnostního pásu řidiče.
- Pohonný systém je vypnutý.
- Došlo k problému se systémem automatického podržení brzd.

### ■ Vypnutí systému automatického podržení brzd

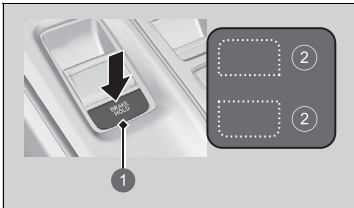

- 1 Tlačítko automatického podržení brzd
- 2 Zhasne

Rozsvítí se pouze kontrolka systému automatického podržení brzd:

- Stiskněte tlačítko automatického podržení brzd.

► Kontrolka systému automatického podržení brzd zhasne.

Když se současně rozsvítí kontrolka automatického podržení brzd:

- Stiskněte tlačítko automatického podržení brzd při sešlápnutém brzdovém pedálu.

► Kontrolka systému automatického podržení brzd a kontrolka automatického podržení brzd zhasnou.

### ►► Automatické podržení brzd

Když je systém aktivován, můžete vypnout pohonný systém nebo zaparkovat vozidlo obvyklým postupem.

► Při zastavení Str. 601

Pokud dojde k pohybu vozidla a je v provozu systém automatického podržení brzd, mohou se ozývat zvuky související s jeho činností.

### ►► Vypnutí systému automatického podržení brzd

Nezapomeňte vypnout systém automatického podržení brzd před použitím automatizované myčky aut.

Když vypnete pohonný systém nebo odepnete bezpečnostní pás řidiče, zatímco je aktivní systém automatického podržení brzd, systém automatického podržení brzd se automaticky vypne.

Pokud v takovém případě dojde k zapnutí bezpečnostního pásu řidiče a opětovnému zapnutí systému napájení, systém automatického podržení brzd se zapne, aniž byste museli stisknout tlačítko automatického podržení brzd.

## Protiblokovací brzdový systém (ABS)

### ■ ABS

Pomáhá předejít zablokování kol a zajistit ovladatelnost vozidla tím, že rychle pumpuje brzdami, mnohem rychleji než dokáže řidič.

Systém elektronického rozdělování brzdné síly (EBD), který je součástí ABS, v závislosti na naložení vozidla vyrovnává rozdělení brzdné síly mezi přední a zadní nápravu.

Brzdovým pedálem nikdy nepumpujte. Nechte systém ABS, aby to udělal za vás, brzdový pedál vždy sešlápněte pevně a rovnoměrně. Tomuto způsobu se někdy říká „sešlápnout a řídit“.

### ■ Funkce systému ABS

Brzdový pedál může při činnosti ABS lehce pulzovat. Sešlápněte brzdový pedál a držte jej pevně sešlápnutý. Na suchém povrchu budete muset brzdový pedál sešlápnout velmi silně, aby došlo k aktivaci ABS. Avšak při pokusu o zastavení na sněhu či ledu můžete pocítit okamžitou aktivaci ABS.

Systém ABS se může aktivovat, když sešlápnete brzdový pedál při jízdě na následujících površích:

- mokré nebo zasněžené silnice,
- dlážděné silnice,
- silnice s nerovným povrchem, například výmoly, trhlinami, poklapy atd.

Pokud rychlost vozidla klesne pod 10 km/h, systém ABS se vypne.

### ►► Protiblokovací brzdový systém (ABS)

#### POZNÁMKA

Jsou-li na vozidle namontovány pneumatiky nesprávného typu a rozměru, ABS nemusí fungovat správně.

Pokud se kontrolka **ABS** rozsvítí za jízdy, jde možná o problém se systémem.

Normální brzdění tím není ovlivněno, avšak je možné, že ABS nefunguje. Vozidlo nechte ihned zkontrolovat u dealera.

Systém ABS nezkracuje dobu a vzdálenost potřebnou k zastavení vozidla: Je určen k zamezení zablokování kol, které může být příčinou smyku a ztráty kontroly nad řízením.

V následujících případech může vaše vozidlo potřebovat delší vzdálenost k zastavení než vozidlo bez ABS:

- Jedete po drsném nebo nerovném povrchu vozovky, např. šterku nebo sněhu.
- Pneumatiky jsou opatřené sněhovými řetězy.

Při aktivovaném systému ABS můžete zaznamenat následující:

- Zvuky motoru vycházející z motorového prostoru při aktivaci brzd nebo při provádění systémových kontrol po nastartování pohonného systému a při zrychlování vozidla.
- Vibrace brzdového pedálu anebo karoserie vozidla při aktivovaném systému ABS.

Tyto vibrace a zvuky při aktivovaném systému ABS jsou normální a nejsou důvodem k obavám.



## System brzdového asistenta

---

Účelem systému je pomáhat řidiči tím, že vyvine větší brzdou sílu, když silně sešlápnete brzdový pedál při nouzovém brzdění.

### ■ Funkce systému brzdového asistenta

Brzdový pedál pevně sešlápnete, abyste dosáhli silnějšího brzdění.

Je-li brzdový asistent v činnosti, pedál se může lehce kývat a lze zaslechnout provozní hluk. To je normální. Brzdový pedál držte pevně sešlápnutý.

## Signalizace nouzového zastavení

Aktivuje se, pokud při jízdě rychlostí 60 km/h nebo vyšší prudce zabrzdíte, aby upozornil řidiče za vámi na náhlé zabrzdění rychle blikajícími výstražnými světly. Umožní tím řidičům za vámi včas zareagovat a vyhnout se možnému střetu s vaším vozidlem.

### ■ Kdy se systém aktivuje:

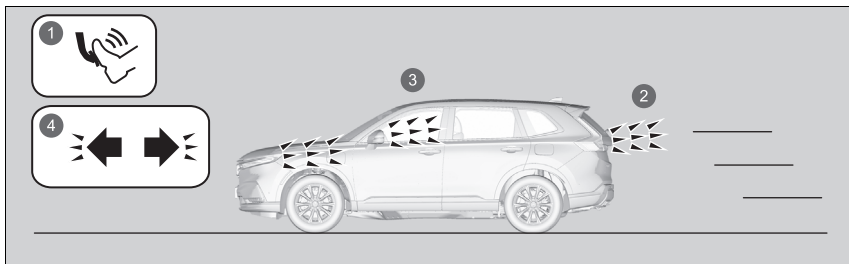

- 1 Prudké brzdění
- 2 Rozsvítí se brzdová světla
- 3 Blikají výstražná světla
- 4 Blikají kontrolky výstražných světel

Výstražná světla přestanou blikat v těchto případech:

- Uvolníte brzdový pedál.
- Je deaktivován systém ABS.
- Vaše vozidlo bude mírně zpomalovat.
- Stisknete tlačítko výstražných světel.

### ►► Signalizace nouzového zastavení

Signalizace nouzového zastavení není systém, který je schopen zabránit možnému nárazu zezadu v důsledku vašeho prudkého brzdění. Při prudkém brzdění začnou blikat výstražná světla. Snažte se vždy vyhnout prudkému brzdění, pokud to není nezbytně nutné.

Signalizace nouzového zastavení se neaktivuje v případě, že je stisknuté tlačítko výstražných světel.

Pokud se při brzdění přeruší na určitou dobu činnost systému ABS, nemusí se signalizace nouzového zastavení aktivovat vůbec.

## Při zastavení

1. Silným sešlápnutím brzdového pedálu zcela zastavte.
2. Při sešlápnutém brzdovém pedálu pomalu, ale úplně, vytáhněte spínač elektrické parkovací brzdy.
3. Zařadte polohu **P**.
  - ▶ Neuvolňujte brzdový pedál, dokud se neujistíte, že kontrolka zařazeného rychlostního stupně nezobrazuje **P**.
4. Vypněte pohonný systém.
  - ▶ Kontrolka parkovací brzdy a brzdového systému (červená) zhasne přibližně za 30 sekund.

Parkovací brzdu vždy aktivujte, zvláště pokud parkujete ve svahu.

### » Parkování vozidla

## ⚠ VÝSTRAHA

Vozidlo se může nechtěně rozjet, pokud je ponecháte bez dozoru a nekontrolujete, že je zařazena poloha parkování.

Rozjeté vozidlo může způsobit nehodu s následkem vážného nebo smrtelného zranění.

Vždy mějte nohu na brzdovém pedálu, dokud se neujistíte, že kontrolka zařazeného rychlostního stupně neukazuje **P**.

Vozidlo neparkujte v blízkosti hořlavých materiálů, jako je suchá tráva, olej nebo dřevo.

Teplý výfuk může způsobit požár.

#### ►► Při zastavení

##### POZNÁMKA

Následující činnosti mohou poškodit hnací soustavu:

- Sešlápnutí plynového a brzdového pedálu současně.
- Zařazení polohy **P** před úplným zastavením vozidla.

Neudržujte vozidlo na místě ve směru do kopce sešlapováním plynového pedálu.

Pohonný systém by se mohl přehřát a poškodit.

V extrémně chladném počasí může zatažená parkovací brzda zamrznout. Pokud lze očekávat, že takové počasí nastane, nezatahujte při parkování ve svahu parkovací brzdu, ale natočte přední kola tak, aby se zastavila o obrubník, v případě, že by se vozidlo ze svahu rozjelo, nebo zabraňte rozjetí vozidla zablokováním kol. Neučiníte-li žádné z těchto opatření, vozidlo se může neočekávaně rozjet a způsobit nehodu.

## Systém parkovacího asistenta

Rohové, boční a středové snímače monitorují překážky kolem vašeho vozidla a zvukový signál, informační rozhraní řidiče a informační/audio obrazovka vám oznámí přibližnou vzdálenost mezi vaším vozidlem a překážkou.

### ■ Umístění snímačů a dosah

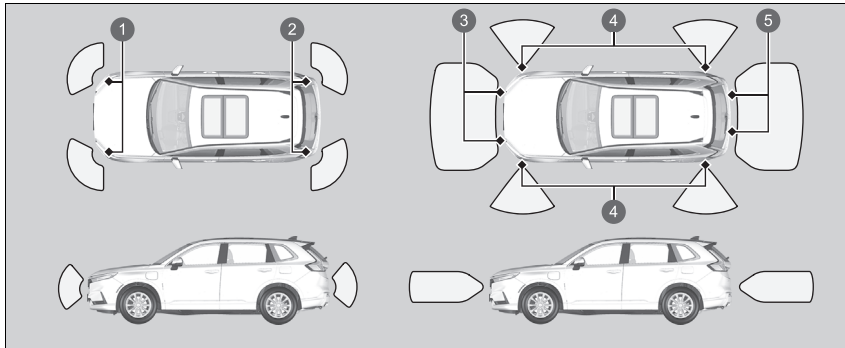

- 1 Přední rohové snímače
- 2 Zadní rohové snímače
- 3 Přední středové snímače
- 4 Boční snímače
- 5 Zadní středové snímače

### ▣ Systém parkovacího asistenta

I když je systém zapnutý, vždy si před parkováním ověřte, zda v blízkosti vašeho vozidla není žádná překážka.

Systém nemusí fungovat správně, když:

- Snímače jsou pokryty sněhem, ledem, bahnem nebo nečistotami.
- Vozidlo je na nerovném povrchu, jako je tráva, výmoly nebo svah.
- Vozidlo bylo venku v horkém nebo studeném počasí.
- V blízkosti je zdroj vysílající ultrazvukové vlny nebo vysokofrekvenční zvuky.
- Jízda za špatného počasí (děšť, mlha, sníh atd.).

Systém nemusí detekovat následující překážky:

- Tenké nebo nízké předměty.
- Materiály pohlcující zvuk, jako je sníh, bavlna nebo houba.
- Předměty přímo pod nárazníkem.

Systém nemusí správně detekovat překážky v následujících situacích:

- Vozidlo je na nerovném povrchu, jako je tráva, výmoly nebo svah.
- Blízkost k jiným vozidlům se sonarovými snímači nebo k objektům vyzařujícím ultrazvukové vlny.
- V blízkosti snímačů je voda po silném dešti apod.

Na snímače a okolo nich neumísťujte žádná příslušenství.

► Pokud umístíte jakékoli příslušenství (například tažné zařízení nebo nosič jízdních kol) na zadní snímače nebo do jejich blízkosti, systém se může aktivovat, pokud jsou tyto předměty detekovány jako překážka.

V takovém případě vypněte zadní snímač.

▣ **Přízpusobené nastavení vozidla** Str. 370

## ■ Zapnutí a vypnutí systému parkovacích snímačů

System lze zapnout a vypnout pomocí informačního rozhraní řidiče.

Zvukový signál a varovné upozornění jsou vypnuty.

➤ **Přepínání displeje** Str. 166

➤ **Bezpečnostní podpora** Str. 179

Přední rohové, zadní středové a zadní rohové snímače začnou detekovat překážky po zařazení polohy **[R]**, je-li rychlost vozidla nižší než 8 km/h.

Přední rohové a přední středové snímače začnou detekovat překážky po zařazení jiné polohy převodovky než **[P]** nebo **[R]**, a když je rychlost vozidla nižší než 8 km/h.

Když je aktivní parkovací asistent Honda, zapne se systém parkovacích snímačů a všechny parkovací snímače začnou při rychlosti pod 8 km/h sledovat přítomnost překážek.

## ▶▶ Zapnutí a vypnutí systému parkovacích snímačů

Když nastavíte režim napájení do polohy ZAPNUTO, u systému dojde k obnově dříve navolených podmínek.

Parkovací senzor vzadu lze zapnout a vypnout pomocí informačního/audio obrazovky.

➤ **Přízpusobené nastavení vozidla** Str. 370

Pokud vozidlo jede vpřed rychlostí 8 km/h nebo méně, systém detekuje překážky před vozidlem a při přibližování k nim se zobrazí obraz z přední kamery.

➤ **Kamera s více pohledy** Str. 613

Můžete nastavit, zda se má po detekci překážky zobrazovat obraz z přední kamery nebo ne.

➤ **Vlastní nastavení funkcí** Str. 362

Pokud je vybrán jízdní režim **TOW**, systém zadních parkovacích snímačů se vypne.

➤ **Přepínač režimu jízdy** Str. 445

## ■ Používání obrazovky

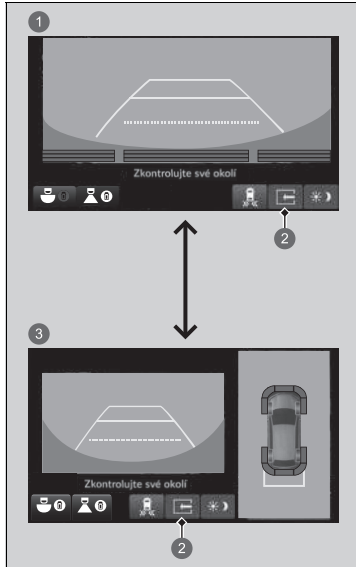

Stisknutím karty rozdělené obrazovky můžete přepínat mezi zapnutým nebo vypnutým rozděleným pohledem.

- ① Rozdělený pohled vypnutý
- ② Karta rozdělené obrazovky
- ③ Rozdělený pohled zapnutý

■ Při zkrácení vzdálenosti mezi vaším vozidlem a detekovanými překážkami



**Kontrolka parkovacího snímače**

Kontrolka parkovacího snímače bliká.

► Pokud je systém vypnutý, v případě zjištění překážky bliká pouze kontrolka parkovacího snímače.

Intervaly mezi zvukovými signály	Vzdálenost mezi nárazníkem a překážkou			Kontrolka	Informační rozhraní řidiče	Informační/audio obrazovka
	Rohové snímače	Středové snímače	Boční snímače*4			
Střední	—	Přední: přibližně 65–55 cm Zadní: přibližně 110–70 cm	—	Rozsvítí se*1 / bliká*2 žlutě*3		
Krátký	Přibližně 60–45 cm	Přední: přibližně 55–45 cm Zadní: přibližně 70–55 cm	—	Rozsvítí se*1 / bliká*2 oranžově*5		
Velmi krátký	Přibližně 45–35 cm	Přední: přibližně 45–35 cm Zadní: přibližně 55–45 cm	Přibližně 45–35 cm *5			
Nepřerušovaný	Přibližně 35 cm nebo méně	Přední: přibližně 35 cm nebo méně Zadní: přibližně 45 cm nebo méně	Přibližně 35 cm nebo méně*5	Rozsvítí se*1 / bliká*2 červeně*5		



- \*1: V informačním rozhraní řidiče
  - \*2: Na informační/audio obrazovce
  - \*3: V této fázi překážky detekují pouze středové snímače.
  - \*4: Když je aktivní parkovací asistent Honda, mohou pracovat také snímače umístěné po stranách předního a zadního nárazníku.
  - \*5: Když je aktivní parkovací asistent Honda, nepřetržitě nebo velmi krátce zní přerušovaný zvukový signál a kontrolka bliká červeně nebo žlutě.
- 1** Pokud snímač detekuje překážku, rozsvítí se kontrolky.

Chcete-li dočasně vypnout zvukový signál, stiskněte pravý volič, zatímco signál zní. Dočasné ztlumení se zruší, pokud změňte zařazenou polohu nebo vozidlo dosáhne rychlosti 14 km/h nebo vyšší.

## Asistent při couvání z parkovacího místa

Při couvání sleduje zadní rohové oblasti pomocí radarových snímačů a upozorní vás, pokud snímač v zadním rohu zjistí blížící se vozidlo.

Systém zajišťuje pohodlí při couvání z parkovacího místa.

### Asistent při couvání z parkovacího místa

#### VÝSTRAHA

Asistent při couvání z parkovacího místa nemůže detekovat všechna přibližující se vozidla a nemusí je detekovat vůbec.

Pokud si sami dopředu pohledem neověříte, že je couvání s vozidlem bezpečné, může dojít k nehodě.

Při couvání se nespolehejte pouze na systém. Před couváním se také vždy podívejte do zrcátka, za vozidlo a do obou stran vozidla.

Výstražný zvukový signál systému parkovacích snímačů má přednost před zvukovým signálem asistenta při couvání z parkovacího místa, pokud snímače zjišťují překážky v nejbližším okolí.

## Jak systém funguje

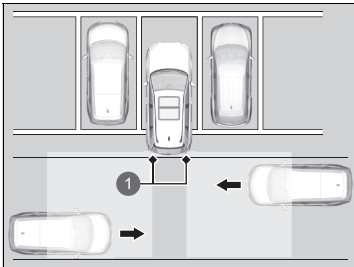

- 1 Radarové snímače:  
pod rohy zadního nárazníku.

Pokud se k zadnímu rohu vašeho vozidla blíží jiné vozidlo, asistent při couvání z parkovacího místa vás upozorní zvukovým signálem a zobrazením výstražné zprávy.

Systém se aktivuje za těchto podmínek:

- Napájení je přepnuté do polohy ZAPNUTO.
- Asistent při couvání z parkovacího místa je zapnutý.
  - ▣ **Zapnutí a vypnutí asistenta při couvání z parkovacího místa** Str. 612
- Pevodovka je v poloze **R**.
- Vozidlo se pohybuje rychlostí 5 km/h nebo nižší.

## Asistent při couvání z parkovacího místa

Asistent při couvání z parkovacího místa nemusí zjistit blížící se vozidlo, může jej zjistit se zpožděním nebo vás může upozornit, aniž byste se blížili k vozidlu, za následujících okolností:

- Je-li dosah radarového snímače blokován překážkou, např. jiným vozidlem a zdí v blízkosti zadního nárazníku vašeho vozidla.
- Vaše vozidlo se pohybuje rychlostí přibližně 5 km/h nebo vyšší.
- Vozidlo se přibližuje rychlostí mimo rozmezí přibližně 10 až 25 km/h.
- Systém zachytí vnější rušení způsobené například radarovými snímači jiného vozidla nebo silnými rádiovými vlnami vysílanými z nějakého blízkého zařízení.
- Některý z rohů zadního nárazníku je pokrytý sněhem, ledem, blátem nebo nečistotami.
- Za špatného počasí.
- Vozidlo je ve svahu.
- Vaše vozidlo je nakloněno z důvodu těžkého nákladu v zadní části.
- Vaše vozidlo couvá směrem ke zdi, sloupu, vozidlu a tak dále.
- Při jízdě na dlouhé vzdálenosti po silnicích bez dopravního provozu, například na poušti.

Zadní nárazník nebo snímače byly nesprávně opraveny nebo došlo k deformaci zadního nárazníku. Vozidlo nechte zkontrolovat u dealera.

Systém nezjistí vozidlo, které se blíží přímo za vozidlem, ani neupozorní na zjištěné vozidlo pohybující se přímo za vaším vozidlem.

Systém neupozorní na vozidlo pohybující se směrem od vašeho vozidla a může upozornit na chodce, jízdní kola nebo stojící objekty.

#### ▣ Asistent při couvání z parkovacího místa

Pro zachování správné funkce musí být rohová oblast zadního nárazníku vždy čistá.

Nezakrývejte rohovou oblast zadního nárazníku žádnými štítky ani nálepkami.

## Pokud systém detekuje vozidlo

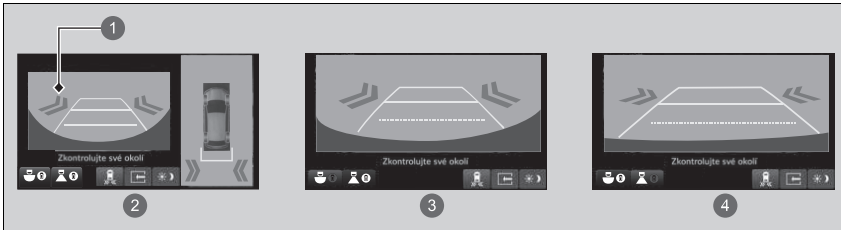

- 1 Ikona se šipkou
- 2 Zadní pohled ze země
- 3 Zadní široký pohled
- 4 Normální zadní pohled

Na informační/audio obrazovce se zobrazí ikona se šipkou na straně, ze které se blíží vozidlo.

## ►► Pokud systém detekuje vozidlo

Pokud se ikona v pravé dolní části změní na ve žluté barvě, když je řadicí páka v poloze **R**, je možné, že se v okolí snímače nahromadilo bláto, sníh, led nebo další překážky. Systém je dočasně vypnut. Zkontrolujte rohy nárazníku, zda se na nich nevyskytují nějaké překážky, a důkladně tuto oblast očistěte dle potřeby.

Pokud se rozsvítí když je převodovka v poloze **R**, mohlo dojít k problému s asistentem při couvání z parkovacího místa. Systém nepoužívejte a vozidlo nechte zkontrolovat u dealera.

Pokud se zobrazení nezmění ani při zařazení do polohy **R**, jde možná o problém s asistentem při couvání z parkovacího místa. Systém nepoužívejte a vozidlo nechte zkontrolovat u dealera.

## ■ Zapnutí a vypnutí asistenta při couvání z parkovacího místa

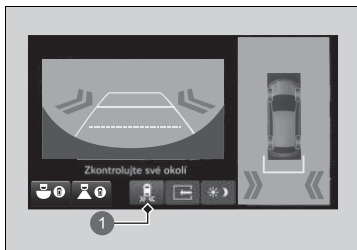

- 1 Ikona asistenta při couvání z parkovacího místa

Systém lze zapnout a vypnout na informační/audio obrazovce stisknutím ikony asistenta při couvání z parkovacího místa.

Systém můžete také zapnout nebo vypnout pomocí funkcí nastavených na informační/audio obrazovce.

► **Vlastní nastavení funkcí** Str. 362

Jedná se o systém se čtyřmi kamerami, který z různých úhlů zabírá oblasti běžně známé jako „slepá místa“, poté přenáší obraz na informační/audio obrazovku. Tento systém lze použít k následujícímu:

- Kontrole přítomnosti překážek, když jedete se zařazenou polohou **R**.
  - **Kontrola přítomnosti překážek za vozidlem** Str. 620
- Kontrole pravé a levé strany vozidla při projíždění křižovatek se špatnou viditelností (zakrytý výhled atd.).
  - **Kontrola předního slepého pohledu na křižovatkách** Str. 624
- Kontrole přítomnosti překážek před vozidlem, když parkujete nebo manévrujete ve stísněných oblastech.

### 📷 Kamera s více pohledy

#### ⚠ VÝSTRAHA

Pokud sami vizuálně nekontrolujete oblast kolem vozidla (přímo nebo prostřednictvím zrcátek), může to mít za následek nehodu a způsobit vážné nebo smrtelné zranění.

Oblasti zobrazené na displeji systému kamery s více pohledy jsou omezené. Na displeji se nemusí zobrazovat všichni chodci nebo jiné objekty nacházející se kolem vašeho vozidla.

Při posuzování, zda je bezpečné uvést vozidlo do pohybu, se nespolehejte pouze na displej systému kamery s více pohledy.

#### ⚠ VÝSTRAHA

Pokud nebudete během jízdy věnovat náležitou pozornost svému okolí, může to mít za následek nehodu a způsobit vážné nebo smrtelné zranění.

Aby se snížila možnost případné srážky, dívejte se na displej systému kamery s více pohledy pouze v době, kdy je to bezpečné.

Systém kamery s více pohledy nemůže pokrýt všechny mrtvé úhly. Systém má zajišťovat pouze vaše pohodlí.

## ■ Zobrazení záběru z kamer s více pohledy



1 Tlačítko **CAMERA**

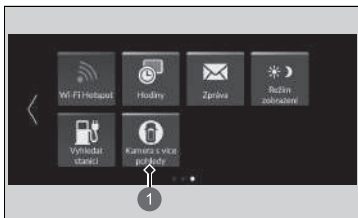

1 **Kamera s více pohledy**

### ■ Pro pohledy dopředu:

Když vozidlo stojí nebo se pohybuje rychlostí maximálně 20 km/h, stiskněte tlačítko **CAMERA** nebo vyberte možnost **Kamera s více pohledy**. Opětovným stisknutím tlačítka změníte pohled kamery.

### ■ Pro pohledy dozadu:

Když vozidlo stojí, změňte rychlostní stupeň na **R**. Opětovným stisknutím tlačítka **CAMERA** přepnete na režim zadního pohledu. Nastavení zobrazení můžete upravit.

➤ **Vlastní nastavení funkcí** Str. 362

## ☒ Kamera s více pohledy

Vždy udržujte objektivy kamer čisté.

Je-li objektiv kamery pokryt nečistotami nebo vlhkostí, aktivujte ostřikovač zadní parkovací kamery nebo očistěte objektiv měkkým, mokrým hadříkem.

➤ **Zadní stěrač/ostřikovač** Str. 245





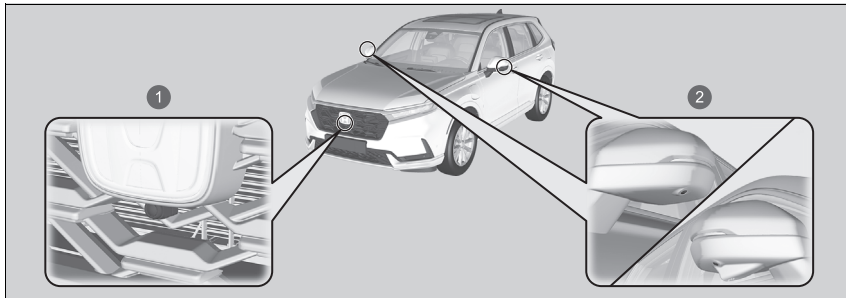



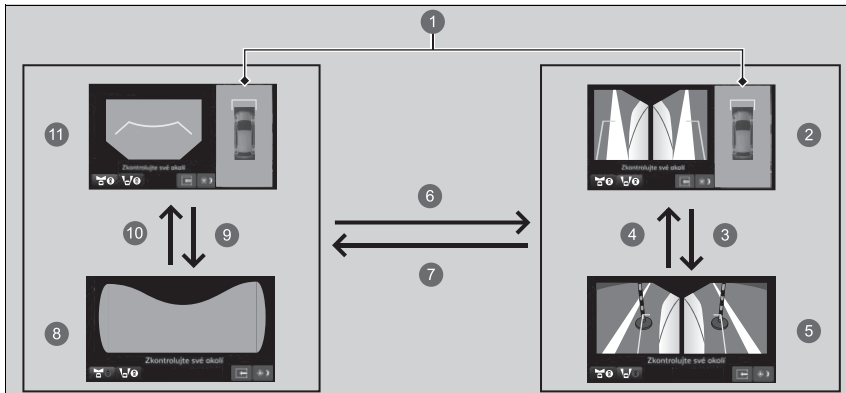





## Umístění kamer a záběry



- 1 Přední kamera
- 2 Boční kamery



- 1 Nadzemní pohled: Nadzemní pohled tvořený kombinací obrazu ze čtyř kamer
- 2 Pohled zleva a zprava + nadzemní pohled
- 3  nebo 
- 4  nebo 
- 5 Pohled zleva a zprava
- 6  nebo  či tlačítko **CAMERA**
- 7  nebo 
- 8 Přední slepý pohled
- 9  nebo 
- 10  nebo 
- 11 Přední pohled + nadzemní pohled



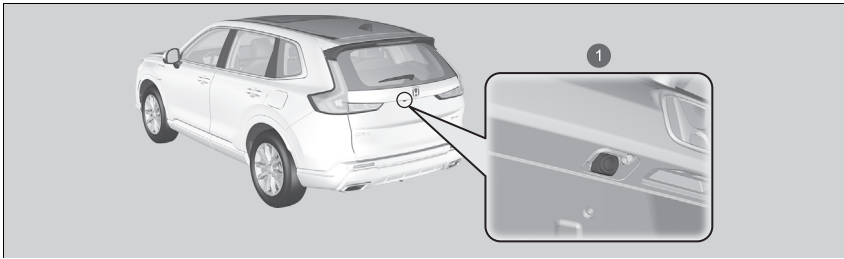



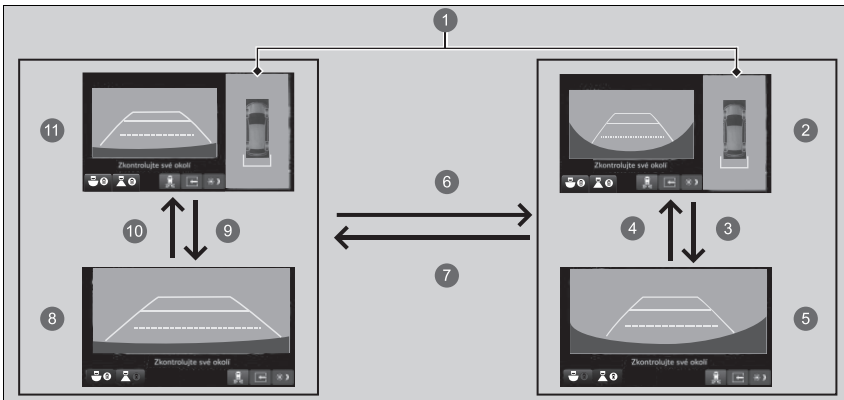



Jedinečný objektiv kamery s více pohledy zobrazuje vzdálenosti jinak, než jaké ve skutečnosti jsou – objekty na informační/audio obrazovce se mohou jevit umístěné blíže nebo dále a mohou být deformované. Tento jev je tím výraznější, čím dále od vozidla se objekt nachází.



1 Zadní parkovací kamera



- 1 Nadzemní pohled: Nadzemní pohled tvořený kombinací obrazu ze čtyř kamer
- 2 Zadní široký pohled + nadzemní pohled
- 3 nebo

- 4  nebo 
- 5 Zadní široký pohled
- 6  nebo  či tlačítko **CAMERA**
- 7  nebo  či tlačítko **CAMERA**
- 8 Normální zadní pohled
- 9  nebo 
- 10  nebo 
- 11 Normální zadní pohled + nadzemní pohled

Jedinečný objektiv kamery s více pohledy zobrazuje vzdálenosti jinak, než jaké ve skutečnosti jsou – objekty na informační/audio obrazovce se mohou jevit umístěné blíže nebo dále a mohou být deformované. Tento jev je tím výraznější, čím dále od vozidla se objekt nachází.

## Referenční čáry a naváděcí pruhy

Když je systém kamery s více pohledy zapnutý, lze zobrazit následující.

**Pevné vodítko:** Pomáhá udělat si představu o vzdálenosti mezi vozidlem a jeho okolím.

Vzdálenost se může zdát odlišná od skutečné vzdálenosti.

**Dynamické vodítko:** Signalizuje směr vozidla, když je volant v aktuální poloze.

## Zobrazení záběru z kamer s více pohledy

Když je zařazená poloha **R**, navigační systém je deaktivován.

Když stisknete tlačítko **CAMERA** nebo vyberte možnost **Kamera s více pohledy** a rychlost vozidla je vyšší než 25 km/h, objeví se obrazovka pohotovostního režimu. Když rychlost vozidla klesne pod 20 km/h, obrazovka se přepne na obraz ze systému multifunkční kamery.

Polohy/vzdálenosti signalizované naváděcími pruhy a pohledy kamer na displeji se mohou lišit od skutečných poloh/vzdáleností kvůli změnám hmotnosti vozidla, jízdních podmínek a v důsledku dalších faktorů. Naváděcí pruhy jsou pouze orientační.

Naváděcí pruhy lze zapnout a vypnout pomocí informační/audio obrazovky.

 **Vlastní nastavení funkce** Str. 362

Pokud naváděcí pruhy vypnete, zůstanou vypnuty, dokud je znovu nezapnete.

## ■ Používání kamery s více pohledy

### ■ Kontrola přítomnosti překážek za vozidlem

Po přeřazení do polohy [R] se displej automaticky přepne na zpětný pohled.

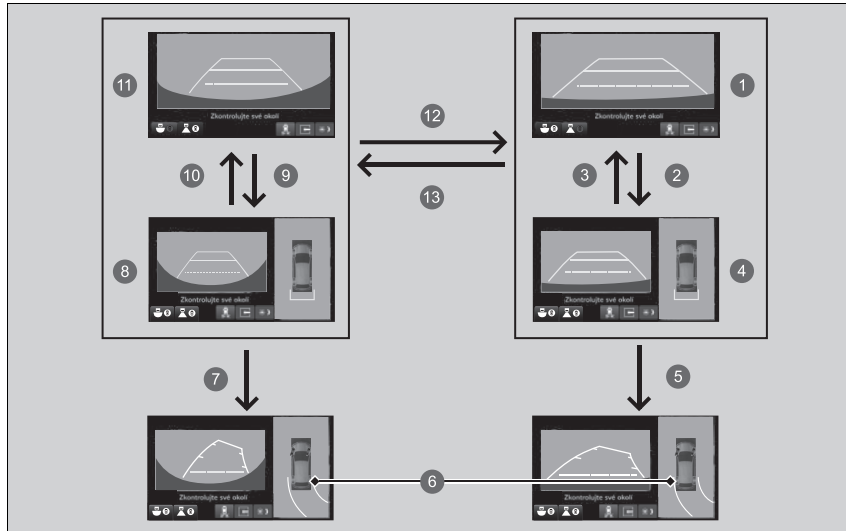





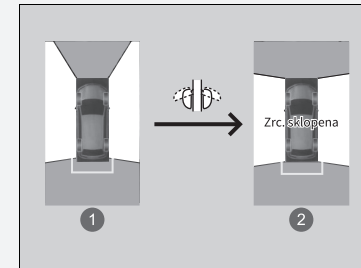







### ►► Používání kamery s více pohledy

Pohled ze země lze zobrazit i tehdy, když jsou vnější zrcátka sklopená. Změní se ovšem zorný úhel a mrtvý úhel.



- 1 Vyklopená
- 2 Sklopená

- 1 Normální zadní pohled
- 2  nebo 
- 3  nebo 
- 4 Normální zadní pohled + nadzemní pohled
- 5 Při otočení volantu o více než 90 stupňů
- 6 Promítané čáry se zobrazí 35 cm od karoserie vozidla
- 7 Při otočení volantu o více než 90 stupňů
- 8 Zadní široký pohled + nadzemní pohled
- 9  nebo 
- 10  nebo 
- 11 Zadní široký pohled
- 12  nebo  či tlačítko **CAMERA**
- 13  nebo  či tlačítko **CAMERA**

#### ►► Kontrola přítomnosti překážek za vozidlem

Když přeřadíte z/do polohy **[R]**, můžete zaznamenat prodlevu při přepnutí mezi informační/audio obrazovkou a zpětným obrazem.

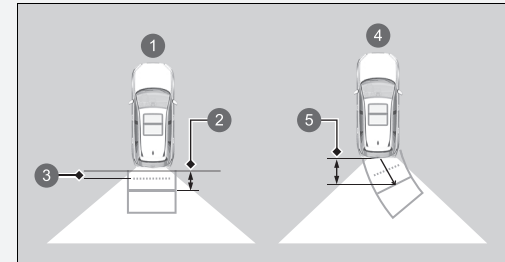

Přibližné vzdálenosti:

- 1 Naváděcí pruhy indikují
- 2 1,1 m
- 3 80 cm
- 4 Promítané čáry indikují
- 5 1,1 m

## ■ Kontrola bočních stran vozidla

Pomocí všech čtyř kamer systému můžete zobrazit obrazovku předního přízemního pohledu. Stisknutím tlačítka **CAMERA** při rychlosti vozidla nižší než 20 km/h změníte následovně zobrazení.

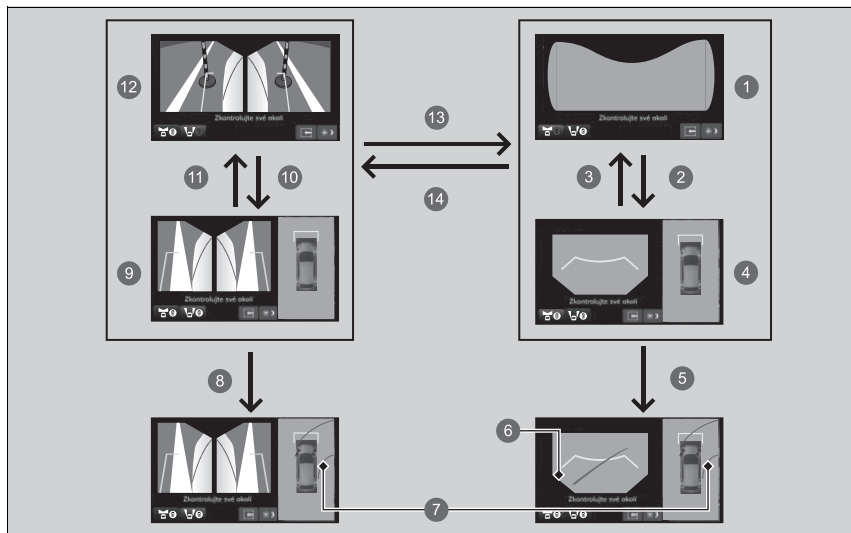

## ► Kontrola bočních stran vozidla

Zatímco obraz z multifunkčních kamer se zobrazuje, pokud rychlost vozidla překročí 25 km/h, přední nebo boční pohled na obrazovce se automaticky přepne na informační/audio obrazovku.

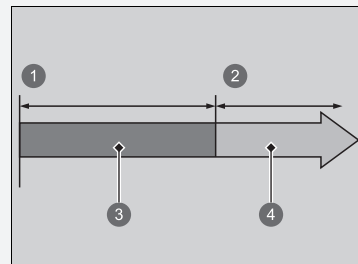

- ❶ 0 km/h
- ❷ 25 km/h
- ❸ Obrazovka kamery
- ❹ Informační/audio obrazovka



- 1 Přední slepý pohled
- 2 nebo
- 3 nebo
- 4 Přední pohled + nadzemní pohled
- 5 Při otočení volantu o více než 90 stupňů
- 6 Mrtvý úhel se zobrazí černě
- 7 Promítané čáry se zobrazí 35 cm od karoserie vozidla
- 8 Při otočení volantu o více než 90 stupňů
- 9 Pohled zleva a zprava + nadzemní pohled
- 10 nebo
- 11 nebo
- 12 Pohled zleva a zprava
- 13 nebo
- 14 nebo či tlačítko **CAMERA**

#### ►► Kontrola bočních stran vozidla

Přibližná vzdálenost signalizovaná referenčními čarou

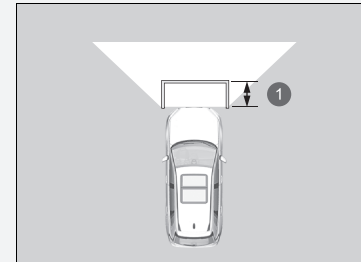

1 1,1 m

### ■ Kontrola předního slepého pohledu na křižovatkách

Obrazovka předního slepého pohledu je praktická, když potřebujete mít přehled o vozidlech přijíždějících ze všech směrů na křižovatku se špatnou viditelností.



- 1 Úhel poskytovaný obrazovkou předního slepého pohledu je 180 stupňů.
- 2 Obrazovka předního slepého pohledu.
- 3 Při stisknutí tlačítka **CAMERA** nebo výběru ikony **Kamera s více pohledy** a předního slepého pohledu.

### ☒ Kontrola předního slepého pohledu na křižovatkách

Přední slepý pohled je širokoúhlý pohled. Obraz bude značně zkreslený a objekty se mohou zdát být blíže nebo dále, než ve skutečnosti jsou.

## ■ Kontrola bočních stran vozidla

Obrazovky bočního pohledu jsou vhodné, když zastavujete u obrubníku nebo mýtné stanice, nebo pomalu mýjíte protijedoucí vozidla na úzké silnici.

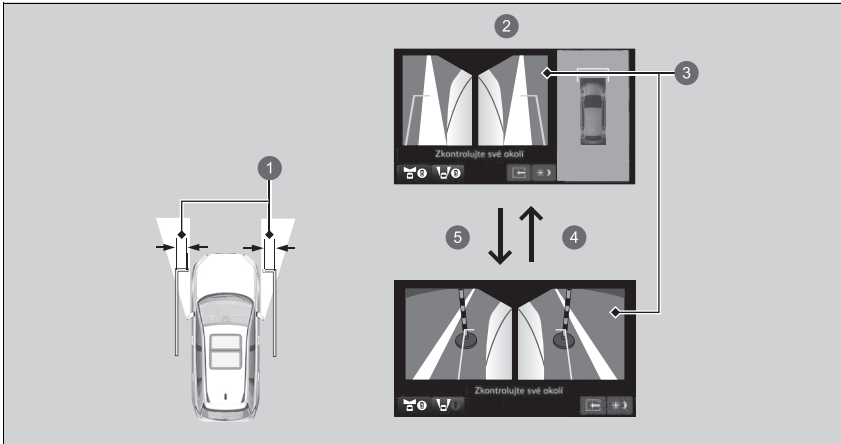

- 1 40 cm
- 2 Obrazovka bočního pohledu
- 3 Boční pohledy: Obrazy z bočních kamer
- 4 nebo
- 5 nebo

Přibližná vzdálenost signalizovaná promítanými čárami je 40 cm od vozidla.

## ►► Kontrola bočních stran vozidla

Když jsou sklopená vnější zrcátka, nelze zobrazit boční pohledy.

## ■ Omezení kamery s více pohledy

Systém nemusí fungovat správně za následujících podmínek.

Podmínky		Řešení
Promítaná čára není přesná.		Vozidlo nechte zkontrolovat u dealera.
Záběry se nemusí zobrazovat zřetelně, když:	<ul style="list-style-type: none"> <li>• Aktivujete systém za špatného počasí (silný déšť, sníh, mlha atd.) nebo ve tmě.</li> <li>• Teploty kamer jsou vysoké.</li> <li>• Náhlá změna světelných podmínek, např. vjezd nebo výjezd z tunelu.</li> <li>• Jedete, když je slunce nízko (např. za úsvitu nebo při soumraku).</li> <li>• Objektiv kamery je poškrábaný.</li> </ul>	Nepoužívejte systém kamery s více pohledy, ale spoléhejte pouze na vizuální ověření, dokud podmínky neumožní správné fungování systému.
	<ul style="list-style-type: none"> <li>• Objektivy kamer jsou pokryté blátem, vlhkostí nebo nečistotami.</li> <li>• Když na objektivu kamery ulpí kapky vody nebo hmyz.</li> </ul>	Objektivy kamer čistěte měkkým hadříkem navlhčeným vodou, jemným čisticím prostředkem nebo čisticím prostředkem na sklo.
	<ul style="list-style-type: none"> <li>• Informační/audio obrazovka je znečištěná.</li> </ul>	Otřete obrazovku suchým měkkým hadříkem.
Změnil se úhel kamery.	Kamera nebo oblast kolem kamery utrpěly silný náraz.	Systém kamery s více pohledy nepoužívejte a obraťte se na dealera.
Když používáte systém kamery s více pohledy, zobrazí se chybové hlášení.		
Obraz se neobjeví na obrazovce, když na informační/audio obrazovce stisknete tlačítko <b>CAMERA</b> nebo vyberete možnost <b>Kamera s více pohledy</b> a vozidlo se pohybuje rychlostí 20 km/h nebo nižší.		

## Parkovací asistent Honda

Pomáhá při parkování a vyjíždění z parkovacího místa. Kamery a sonarové snímače detekují všechna parkovací stání a nastavují trasu pro parkování nebo vyjíždění z parkovacího místa. Systém vám poté pomůže zaparkovat nebo vyjet z parkovacího místa tím, že upraví rychlost vozidla, otáčí volantem a mění zařazenou polohu.

## ⓘ Parkovací asistent Honda

### **⚠ VÝSTRAHA**

#### **Parkovací asistent Honda není automatický parkovací systém.**

Stejně jako všechny asistenční systémy má i parkovací asistent Honda svá omezení. Pokud se budete na tento systém příliš spoléhat, může dojít k nehodě.

Pokud při používání systému nastane některá z následujících situací, zastavte vozidlo nebo systém deaktivujte a poté se ručně vyhněte dané situaci.

- Hrozí bezprostřední srážka s překážkou, chodcem nebo jiným vozidlem.
- Přijíždíte k obrubníku, zpomalovacímu pruhu nebo zarážce kol, kterou byste neměli přejíždět.
- Chystáte se vjet do oblasti se značkou „Zákaz vjezdu“.

Stejně jako při ručním parkování vždy vizuálně a přímo kontrolujte situaci ve svém okolí.

Systém lze používat v následujících situacích:

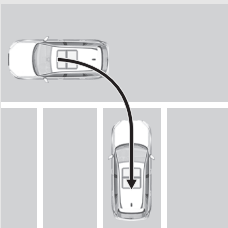
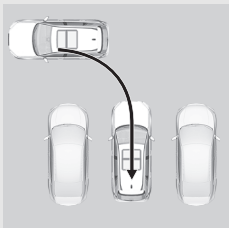
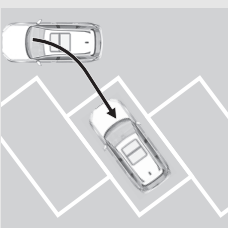
Vzorce parkování	Parkovací stání ohraničená čarami	Parkovací stání neohraničená čarami
Parkování s couváním		
Šikmé parkování s couváním*1		—

\*1: Parkovací stání lze detekovat, pokud je ohraničeno třemi nebo více čarami a je zde dostatek místa pro zaparkování dvou nebo více vozidel.

## ⚠ VÝSTRAHA

**Systém nepoužívejte na nevhodných místech**  
Parkovacího asistenta Honda nepoužívejte na svazích, u parkovacích stání nepravidelného tvaru a na dalších místech, pro která není uzpůsoben.

➤ **Místa nevhodná pro používání systému**

Str. 630

Když je aktivní parkovací asistent Honda, můžete při zastavování/rozjždění vozidla slyšet zvuk. To je normální.

Informace o předních/bočních/zadních kamerách naleznete na následující straně.



➤ **Umístění kamer a záběry** Str. 615

Pokyny ohledně správného zacházení se sonarovými snímači naleznete na následující straně.

➤ **Sonarové snímače** Str. 590

Pokud je vybrán jízdní režim **TOW**, parkovací asistent Honda se vypne.

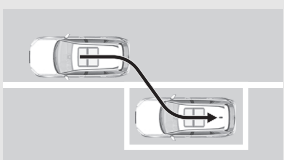
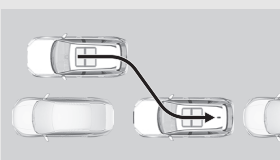
➤ **Přepínač režimu jízdy** Str. 445

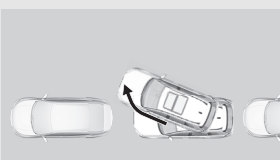
Vzorce parkování	Parkovací stání ohraničená čarami	Parkovací stání neohraničená čarami
Podélné parkování		
Vyjždění z podélného parkovacího místa*1		

\* 1: Omezeno na situace, kdy vpředu stojí další vozidlo.

## ■ Místa nevhodná pro používání systému

Používání parkovacího asistenta Honda není vhodné na místech, kde hrozí nemožnost pohybu vozidla vpřed nebo vzad či snadný smyk nebo pokud má parkovací stání následující vlastnosti.

- Je na svahu.
- Místo je kopcovité nebo nerovné.
- Místo je nebezpečné a tvořené pískem, štěrkem, travou atd.
- Místo je pokryté sněhem.
- Místo je kluzké kvůli sněhu, ledu atd.
- Pruh je úzký.
- Před vozidlem je překážka.
- Parkovací stání je zakřivené.
- Okolní vozidla parkují mimo pruhy.



Parkování s couváním

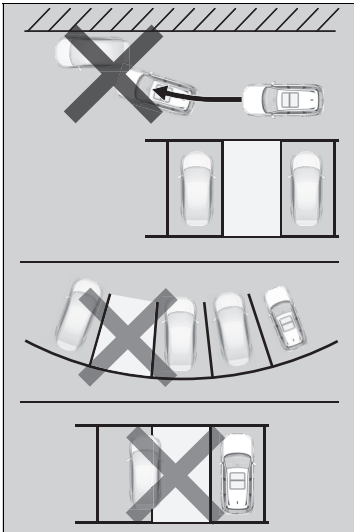

Podélné parkování

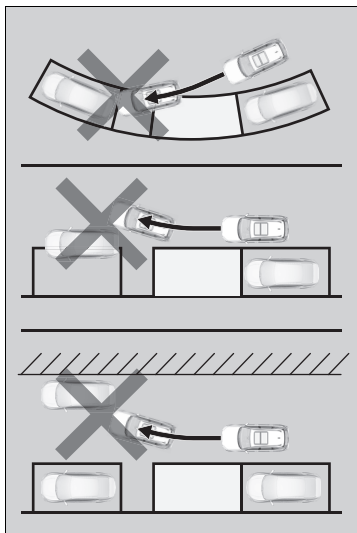

## Používání parkovacího asistenta Honda

### Jak zajet na parkovací stání

Parkovacího asistenta Honda lze používat u parkovacích stání ohraničených čarami nebo podobnými vodícími prvky, jako na níže uvedených obrázcích.

Řádné zaparkování nemusí být možné u parkovacích stání, jejichž vodící prvky jsou příliš úzké nebo široké.

Parkování s couváním\*1

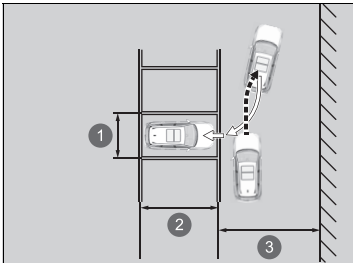

- ❶ Přibližně 2,5 m
- ❷ Délka vozidla + přibližně 0,5 m nebo více
- ❸ Šířka pruhu 5,5 m nebo více

\*1: Pokud parkovací stání není ohraničeno čarami, vzdálenost mezi dvěma dalšími vozidly je přibližně 3,2 m.

## Používání parkovacího asistenta Honda

### ⚠ VÝSTRAHA

**Dejte pozor, aby se vám ruce nezachytily ve volantu.**

**Volant se bude otáčet automaticky.**

Během používání parkovacího asistenta Honda nelze nastavit hlasitost zvuku.

### Šikmé parkování s couváním

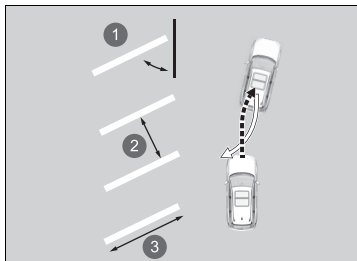

- 1 Přibližně 60 stupňů nebo 45 stupňů
- 2 Přibližně 2,5 m
- 3 Délka vozidla + přibližně 0,5 m nebo více

### Podélné parkování\*1

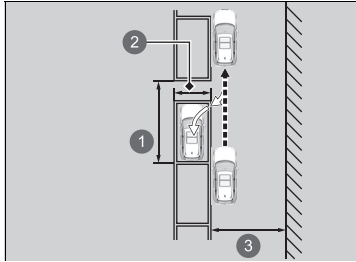

- ❶ Délka vozidla + přibližně 1,5 m  
nebo více
- ❷ Bílé čáry přibližně 2,5 m
- ❸ Přibližně 5,5 m nebo více

\*1: Pokud parkovací stání není ohraničeno čarami, vzdálenost od ostatních vozidel by měla odpovídat délce vozidla + 1,5 m nebo více.

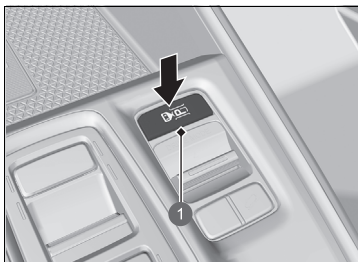

1 Spínač parkovacího asistenta Honda

1. Stiskněte spínač parkovacího asistenta Honda a zobrazí se režim parkovacího asistenta Honda.

- Vlevo nahoře se zobrazí ikona  (šedá).
- Pokud je systém v režimu vyjždění, můžete volit režim parkování klepnutím na ikonu **IN/OUT**.



1  (šedá)  
2 Ikona **IN/OUT**

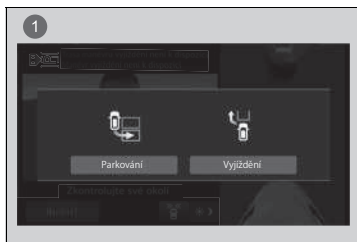

1 Zobrazení změny režimu

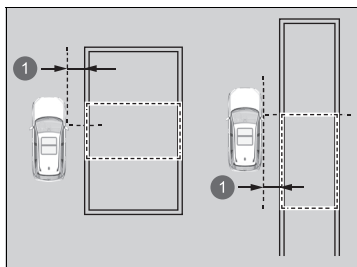

1 Přibližně 1 m

2. Popojedte s vozidlem blíž k požadovanému parkovacímu stání a pomalu pokračujte na vzdálenost 1 m od parkovacího stání, dokud u něj nebudete stát podélně. Zastavte, když je vybrané parkovací místo ohraničeno na displeji zelenou barvou.

- ▶ Když systém detekuje parkovací stání, ozve se zvukový signál.
- ▶ Detekované ohraničení parkovacího stání (zelená) lze upravit v závislosti na poloze vozidla nebo jiných podmínkách.

#### ▶▶ Jak zajet na parkovací stání

Parkovacího asistenta Honda nelze použít, pokud není zobrazeno detekované parkovací stání.

Tipy pro detekci cílové pozice

Parkovací stání ohraničené čarami:

Zastavte vozidlo tak, aby bylo sedadlo řidiče vedle parkovacího stání.

Parkovací stání neohraničené čarami:

Zastavte vozidlo tak, aby bylo sedadlo řidiče za parkovacím stáním.

Při přímém výběru parkovacího stání se ujistěte o jeho dostatečné velikosti.

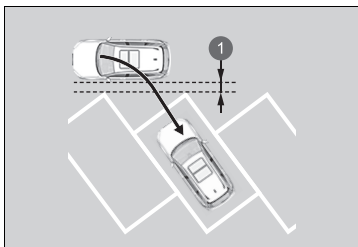

1 Přibližně 1 m

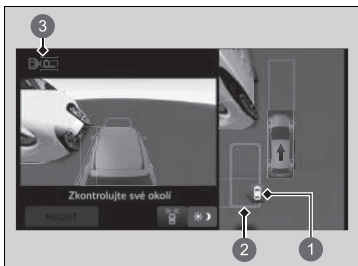

1 Parkovací stání (zelená)

2 Cílová pozice (modrá)

3  (šedá)

3. Když vozidlo stojí, lze klepnutím na obrazovku vybrat čáry libovolného parkovacího místa (zelená).

- Jakmile se zobrazí obrazovka pro výběr parkování s couváním nebo podélného parkování, vyberte příslušný režim.
- Vybrané čáry libovolného parkovacího stání (zelená) se nastaví jako cílová pozice (modrá).



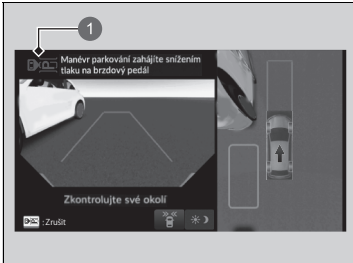
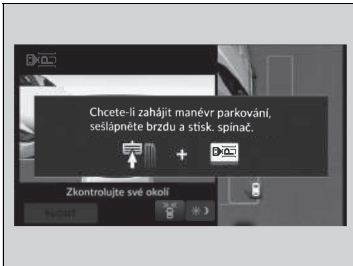

1  (modrá)

4. Sešlápněte brzdový pedál a stiskněte spínač parkovacího asistenta Honda.
  - ▶ Když je aktivní, systém vydá zvukový signál a v levé horní části obrazovky bude modře blikat .
  - ▶ Poloha řazení se změní v závislosti na směru, kterým se vozidlo pohybuje.
  
5. Zkontrolujte své okolí, trasu na obrazovce a místo zastavení a poté uvolněte brzdový pedál.
  - ▶ Vozidlo se začne pohybovat. V případě potřeby upravte rychlost vozidla brzdovým pedálem.
  - ▶ Po skončení parkování se zařadí poloha **P** a automaticky se aktivuje parkovací brzda.
  - ▶ Na obrazovce se objeví hlášení **Manévr parkování je dokončen** a poté se zobrazení vrátí na předchozí obrazovku.
  - ▶ V případě potřeby upravte parkovací místo nebo pozici.
  - ▶ Po dokončení parkování se ujistěte, že je zařazena poloha **P**.

#### ▶▶ Jak zajet na parkovací stání

Pokud se po aktivaci systému vyskytne v dráze překážka, zastavte vozidlo sešlápnutím brzdového pedálu, stiskněte spínač parkovacího asistenta Honda a operaci zastavte.

Poté, co se vozidlo přiblíží k cílové pozici, může se znovu začít pohybovat, aby upravilo svou polohu. Věnujte pozornost okolí a v případě potřeby vozidlo zastavte.

Po dokončení parkování lze vypnout automatickou aktivaci parkovací brzdy.

 **Vlastní nastavení funkcí** Str. 362

### ■ Při vyjíždění z parkovacího stání

Parkovací asistent Honda lze použít v případech, kdy na parkovacím stání před vámi stojí další vozidlo.

Vyjíždění

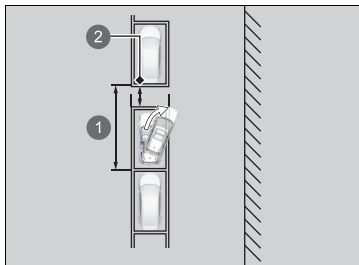

- 1 Délka vozidla + přibližně 1,5 m nebo více
- 2 Vzdálenost přibližně 50 cm nebo více od ostatních vozidel

►► Při vyjíždění z parkovacího stání

## ⚠ VÝSTRAHA

**Dejte pozor, aby se vám ruce nezachytily ve volantu.**

Volant se bude otáčet automaticky.

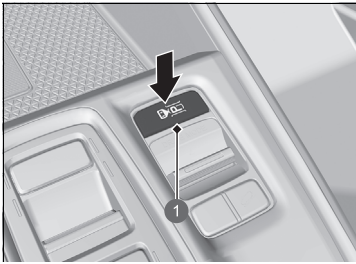

1 Spínač parkovacího asistenta Honda

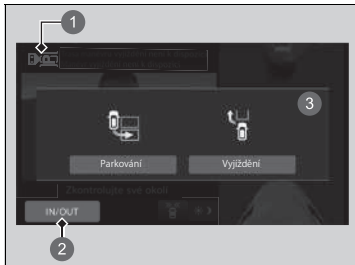

- 1  (šedá)
- 2 Ikona **IN/OUT**
- 3 Zobrazení změny režimu

1. Stiskněte spínač parkovacího asistenta Honda a zobrazí se režim parkovacího asistenta Honda.

- ▶ Vlevo nahoře se zobrazí ikona  (šedá).
- ▶ Pokud je systém v režimu parkování, můžete klepnutím na ikonu volby režimu zvolit režim vyjždění.
- ▶ Sešlápněte brzdový pedál a podle pokynů na obrazovce zařadte polohu **R**.

#### ▶▶ Při vyjždění z parkovacího stání

Funkci vyjždění z parkovacího stání nelze použít v případě, že je vedle vozidla před vámi zaparkované další vozidlo.

Funkci vyjždění z parkovacího stání nelze použít v případě, že je odstup mezi vašim vozidlem a vozidly před vámi nebo za vámi mimořádně malý nebo se mezi vozidly nachází člověk či překážka.

Pokud je aktivní funkce vyjždění z parkovacího stání a parkovací snímač detekuje člověka nebo překážku, bude pokračovat v činnosti.

Pokud se k vám zezadu přiblíží jedoucí vozidlo, sešlápněte brzdový pedál a zastavte své vozidlo.



2. Sešlápněte brzdový pedál a na obrazovce klepnutím vyberte směr, kterým chcete vyjet.
3. Sešlápněte brzdový pedál a stiskněte spínač parkovacího asistenta Honda.
  - ▶ Když je aktivní, systém vydá zvukový signál a v levé horní části obrazovky bude modře blikat .
  - ▶ Poloha řazení se změní v závislosti na směru, kterým se vozidlo pohybuje.
4. Sešlápněte brzdový pedál, stiskem spínače parkovací brzdy uvolněte parkovací brzdu a poté uvolněte brzdový pedál.
  - ▶ Vozidlo se začne pohybovat. Zkontrolujte své okolí a upravte rychlost vozidla pomocí brzdového pedálu.
  - ▶ Věnujte pozornost situaci ve směru vyjždění.
  - ▶ Jakmile dojedete do bodu, kdy funkce asistenta při vyjždění končí svou činnost, na displeji se zobrazí hlášení **Manévr vyjždění dokončíte zabrzděním.**



1  (modrá)

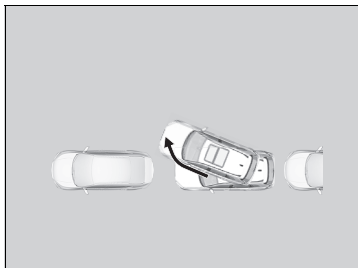

5. Postupujte podle pokynů a sešlápněte brzdový pedál.
  - V levém horním rohu obrazovky se objeví hlášení **Manévr vyjždění je dokončen** a asistenční systém se ukončí.
  - Pokud uvolníte brzdový pedál, vozidlo začne pomalu popojíždět vpřed. Zkontrolujte zařazenou polohu a začněte vozidlo ovládat ručně.

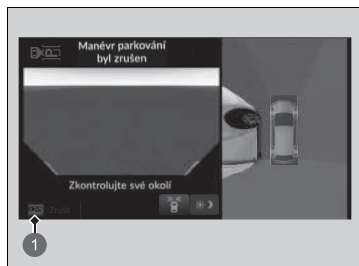

1 Ikona pro zrušení

### ■ Vypnutí parkovacího asistenta Honda

Pro vypnutí parkovacího asistenta Honda po zahájení manévru zastavte vozidlo sešlápnutím brzdového pedálu a poté stiskněte spínač parkovacího asistenta Honda. Parkovací asistent Honda se nevypne ani v případě, že klepnete na ikonu zrušení operace.

Po zrušení operace zazní zvukový signál a na obrazovce se zobrazí hlášení **Manévr parkování byl zrušen / Manévr vyjždění byl zrušen**.

Sešlápněte brzdový pedál.

- System se vrátí na předchozí obrazovku. Jelikož vozidlo již není ovládáno systémem, po uvolnění brzdového pedálu začne pomalu popojíždět. Zkontrolujte zařazenou polohu a začněte vozidlo ovládat ručně.

Pokud parkovacího asistenta Honda vypnete, operaci již nelze obnovit. Musíte začít znovu od začátku nebo vozidlo zaparkovat ručně.

### ■ Příklady podmínek pro vypnutí funkce

- Řidič zařadil polohu **P**.
- Byla aktivována parkovací brzda.
- Od zahájení operace uplynulo přibližně pět minut.
- Byl aktivován stabilizační systém (VSA).
- Systém VSA byl vypnut.
- Bylo zjištěno něco neobvyklého.
- Bylo aktivováno řízení brzd při nízké rychlosti.
- Byl aktivován systém pro zmírnění následků nehody (CMBS).
- Rychlost vozidla je příliš vysoká.
- Systém nemůže pracovat na svahu.
- Vozidlo nemůže přejet přes nerovný povrch.
- Na parkovacím stání je překážka a systém po spuštění vyhodnotil volné místo jako nedostatečné.
- Po určitém počtu přepnutí.
- Když se odchýlíte od trasy nebo trasu nelze vygenerovat.

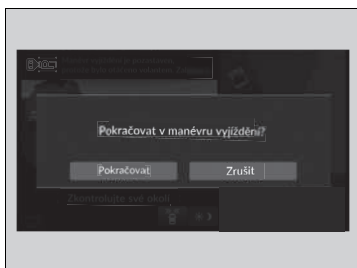

### ■ Pozastavení a restartování parkovacího asistenta Honda

Při pozastavení činnosti systému zazní zvukový signál a v horním levém rohu obrazovky se zobrazí hlášení.

Sešlápnutím brzdového pedálu zastavte vozidlo.

Pokud lze činnost asistenčního systému obnovit, na obrazovce se zobrazí hlášení **Pokračovat v manévru parkování? / Pokračovat v manévru vyjždění?** Sešlápněte brzdový pedál, na obrazovce klepněte na ikonu **Pokračovat** a činnost asistenčního systému se obnoví. Uvolněte brzdový pedál.

- Vozidlo se začne pohybovat. Zkontrolujte své okolí a upravte rychlost vozidla pomocí brzdového pedálu.
- Když klepnete na tlačítko zrušení operace a je sešlápnutý brzdový pedál, asistenční systém se ukončí a zobrazí se hlášení **Manévr parkování byl zrušen / Manévr vyjždění byl zrušen.** Zkontrolujte zařazenou polohu a začněte vozidlo ovládat ručně.
- Pokud funkci není možné obnovit, možnost **Pokračovat** nezle vybrat.





### ■ Příklady podmínek pro pozastavení

- Řidič si rozeplnul bezpečnostní pás.
- Byl detekován chodec nebo překážka.
- Řidič sešlápl plynový pedál.
- Řidič otočil volantem.
- Řidič zařadil polohu **D**, **R**, **N** nebo **B**.
- Došlo k otevření dveří vozidla (včetně dveří zavazadlového prostoru).

## ■ Chybová hlášení

Pokud při používání systému došlo k následujícím událostem, může se jednat o problém se systémem.

Sešlápnutím brzdového pedálu zastavte vozidlo, zařadte polohu **P** a po ověření zařazení správné polohy ovládejte vozidlo ručně.

- Na obrazovce se nic nezobrazuje.
- Ikona  neblíká.
- Systém nevydává zvukový signál.
- Ikona  je žlutá a na obrazovce je zobrazeno chybové hlášení.

## ■ Podmínky a omezení parkovacího asistenta Honda

V následujících situacích může být cílová pozice nesprávně zarovnaná nebo nemusí být vůbec detekovaná, nebo nemusí být možné vozidlo zaparkovat.

Dále mohou nastat následující situace, kdy se nemusí správně vygenerovat trasa a pozice pro otočení, systém může detekovat příliš velký počet překážek nebo jiných objektů a zrušit operaci, nebo vozidlo nemusí být schopné zastavit před nárazem do překážky.

### ■ Okolní podmínky

- Čáry ohraničující parkovací stání jsou vybledlé nebo znečištěné.
- Parkovací stání je ohraničeno provazem, bloky, dlaždicemi atd.
- Mezi čarami ohraničujícími parkovací stání a vozovkou není dostatečný kontrast.
- Čáry ohraničující parkovací stání jsou mimořádně tlusté, tenké nebo krátké.
- Je viditelná pouze jedna čára ohraničující parkovací stání.
- Parkovací stání je příliš široké nebo úzké.
- Parkovací stání je příliš daleko od místa, kde jste zastavili.

- Barva vozovky parkoviště není jednobarevná nebo je vozovka nerovná.
- Na vozovce jsou stíny, barva, přetřené čáry atd., které vypadají jako ohraničení parkovacího stání.
- Ohraničení parkovacího stání je obtížně viditelné, například při parkování v noci nebo na špatně osvětlených krytých parkovištích.
- Od celé vozovky nebo její části se odráží sluneční světlo nebo osvětlení, například kvůli jeho povrchové úpravě atd.
- Do kamery přímo nebo nepřímo svítí sluneční světlo, například při západu nebo východu slunce.
- Čáry ohraničující parkovací stání jsou obtížně viditelné kvůli hromadám sněhu, posypových materiálů atd.
- Okolní objekty (stromy, budovy, ochranná zábradlí, vozidla atd.) vrhají stíny podélně k parkujícímu vozidlu nebo parkovacímu stání.
- Na vozovce jsou výmoly, drážky nebo jsou nad ní útesy či vyčnívající předměty.
- V blízkosti jsou jiná vozidla nebo sonarové snímače či jiné objekty vyzařující ultrazvuk.
- Jízda za špatného počasí (déšť, mlha, sníh atd.).
- Na okolních budovách jsou řady podobných tvarů, například okenních křidel.
- Parkoviště na mince používá blokovací desky, zarážky kol nebo jiné systémy.

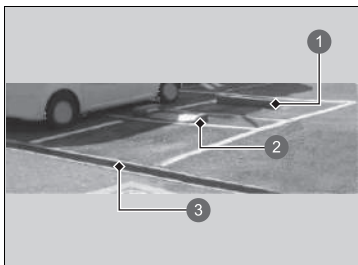

- 1 Zarážka kol
- 2 Blokovací deska parkoviště na mince
- 3 Jiná výška

#### ■ Stav vozidla

- Vozidlo stojí šikmo k parkovacímu místu.
- Přední část kamery zakrývají nečistoty, mlha, déšť, mokrý sníh, těsnění, příslušenství, samolepky nebo fólie na objektivu kamery.
- Sonarové snímače jsou znečištěné (zakrytý sněhem, vodou, blátem atd.).
- Sonarové snímače jsou poškozené nebo špatně nasměrované.
- Vozidlo je příliš horké nebo chladné.
- Vozidlo se naklání z důvodu těžkého nákladu v zavazadlovém prostoru nebo na zadních sedadlech.
- Abnormální stav pneumatik nebo kol (nesprávná velikost, různá velikost nebo konstrukce, nesprávně nahuštěná pneumatika atd.).
- Vozidlo táhne přívěs.

### ■ Podmínky pro detekci překážek

- Překážky, které dobře neodrážejí zvukové vlny, například lidé, sníh, tkaniny, houbovitě předměty atd.
- Tenké překážky jako ploty, řetězy, jízdní kola, tyče dopravních značek atd.
- Krátké nebo malé překážky.
- Obrubníky, obrubníky parkovacích míst, výškové rozdíly nebo jiné překážky upevněné k vozovce.
- Překážky bezprostředně před nárazníkem.
- Překážky, jako například zdi, které nejsou rovnoběžně se zemí.
- Pohyblivé objekty, které se náhle ocitnou na vozovce.
- Zkosený pilíř nebo zeď vyčnívající z vysoko položeného místa.
- Překážky zvláštního tvaru, včetně ostatních vozidel.
- Ostatní vozidla jsou úzká.
- Světlá výška je velká, protože ostatní vozidla jsou mimořádně nízká.
- Překážka vedle vozidla.
- Překážky, včetně ostatních vozidel, jsou příliš blízko nebo daleko od vozidla.
- Vozidlo přijíždí šikmo k překážce.

## Informace o palivu

### ■ Doporučení ohledně paliva

#### Benzín/lihobenzín EN 228

**Bezolovnatý prémiový benzín/lihobenzín až po typ E10 (90 % benzínu a 10 % etanolu), oktanové číslo 95 nebo vyšší**

Vaše vozidlo je zkonstruováno k provozu na prémiový bezolovnatý benzín s oktanovým číslem (RON) 95 nebo vyšším.

Není-li tato oktanová třída k dispozici, lze dočasně používat běžný bezolovnatý benzín s oktanovým číslem (RON) 91 nebo vyšším.

Pravidelné používání běžného bezolovnatého benzínu může způsobit občasný kovový klepavý zvuk v motoru a povede ke snížení výkonu motoru. Dlouhodobé používání běžného benzínu může vést k poškození motoru.

### ■ Objem palivové nádrže: 46,5 l

### ■ Čistič motoru

Kvalita paliva v jednotlivých oblastech se liší. Použijte originální přípravek na čištění vstřikovačů dle doby a vzdálenosti uvedené v plánu údržby.

Používejte originální přípravek na čištění vstřikovačů Honda. Pokud není k dispozici, použijte čisticí přípravek na bázi polyetheraminu (PEA).

V zemích nebo oblastech bez plánu údržby může být nutné používat přípravek na čištění vstřikovačů pravidelně. Více informací žádejte u dealera.

### » Informace o palivu

#### POZNÁMKA

Používání benzínu, který obsahuje olovo, přináší následující rizika:

- Poškození výfukového systému, včetně katalyzátoru
- Poškození motoru a palivového systému
- Škodlivé vlivy na motor a jiné systémy

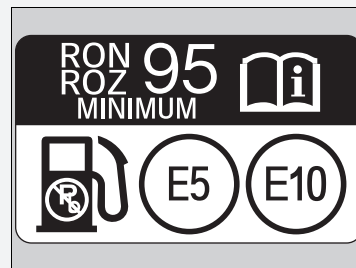

#### Okysličená paliva

Okysličená paliva jsou směsi s benzínem a etanolem nebo jinou příměsí. Vaše vozidlo je také zkonstruováno pro provoz na okysličená paliva obsahující až 10 % etanolu a až 22 % ETBE dle normy EN 228. Více informací vám sdělí váš dealer.

## Postup doplňování paliva



- 1 Tlačítko pro uvolnění dvířek palivové nádrže



- 1 Uzávěr

1. Vozidlo zastavte se stojanem čerpadla na levé straně v zadní části vozidla.
2. Zařaďte polohu **P**.
3. Vypněte pohonný systém.
4. Stiskněte uvolňovací tlačítko dvířek palivové nádrže.
  - V informačním rozhraní řidiče se na několik sekund zobrazí hlášení **Please wait** (Čekajte prosím).
5. Když se hlášení změní na **Ready** (Připraveno), dvířka palivové nádrže se automaticky otevrou.
  - Nyní můžete odšroubovat uzávěr palivové nádrže a zahájit doplňování paliva.
6. Pomalu odšroubovujte uzávěr plnicího otvoru paliva. Pokud uslyšíte, jak uniká vzduch, počkejte, až to skončí, poté pomalu otáčejte výstupkem uzávěru, abyste uzávěr plnicího otvoru paliva odšroubovali.

### Postup doplňování paliva

#### ⚠ VÝSTRAHA

Benzín je vysoce hořlavý a výbušný. Při zacházení s palivem může dojít k vašemu popálení nebo vážnému zranění.

- Vypněte pohonný systém a nepřibližujte se k vozidlu ze zdrojem tepla, jisker a otevřeným ohněm.
- S palivem zacházejte pouze mimo budovy.
- Rozlité palivo ihned setřete.

#### ⚠ POZOR

Plnicí tryska se automaticky vypne, aby v palivové nádrži ponechala dostatečný prostor a palivo v důsledku změn teplot nepřetékalo.

Poté, co se plnicí tryska automaticky vypne, dále palivo nedoplňujte. Pokud doplníte další palivo, může dojít k přeplnění nádrže a palivo může vytéct.

Vozidlo používá palivový systém pracující pod tlakem. Pokud je tlak palivových výparů uvnitř palivové nádrže vysoký, uvolnění tlaku paliva vozidlu trvá přibližně 15 sekund. Po uvolnění tlaku se hlášení v informačním rozhraní řidiče změní z **Please wait** (Čekajte prosím) na **Ready** (Připraveno).

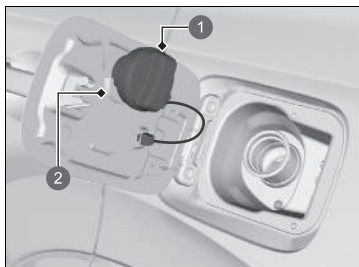

- 1 Uzávěr
- 2 Držák

7. Uzávěr plnicího otvoru palivové nádrže nasadíte do držáku.
8. Plnicí trysku paliva zasuňte po celé délce.
  - Jakmile je nádrž plná, plnicí tryska se s cvaknutím automaticky vypne. Tím v palivové nádrži ponechává místo k roztahování paliva důsledkem změny teploty.
9. Po doplnění paliva uzávěr plnicího otvoru palivové nádrže našroubujte zpět, dokud neuslyšíte alespoň jedno cvaknutí.
  - Dvířka plnicího otvoru palivové nádrže zavřete rukou.

#### ►► Postup doplňování paliva

Pokud se po stisknutí tlačítka a změně zobrazeného hlášení na **Ready** (Připraveno) neotevřou dvířka plnicího otvoru palivové nádrže, můžete dvířka otevřít ručně.

► **Když nelze otevřít dvířka palivové nádrže**  
Str. 768

Vnitřní ventil se automaticky uzavře 30 minut poté, co stisknete tlačítko pro uvolnění dvířek palivové nádrže. Po uzavření ventilu nepokračujte v doplňování paliva, jelikož palivo může vytékat.

Když se automaticky otevřou dvířka palivové nádrže, otevře se také větrací ventil palivového systému, kterým může uniknout vzduch a výpary uvolněné z paliva. Pokud ovšem nedokončíte doplňování paliva do 30 minut, ventil se automaticky uzavře. Jestliže k tomu dojde, namontujte zpět uzávěr palivové nádrže, zavřete dvířka palivové nádrže a poté podle těchto pokynů systém znovu spustíte.



## Před nabíjením

Před zahájením nabíjení vozidla zkontrolujte následující položky.

### Bezpečnostní kontrolní seznam

- Ujistěte se, že připojíte nabíjecí kabel přímo k nástěnné zásuvce vyhrazené pro nabíjení vozidla.
  - ▶ Nepoužívejte prodlužovací kabely, adaptéry ani kabely s více zásuvkami mezi nabíjecím kabelem a zásuvkou.
- Před použitím se ujistěte, že je nabíjecí kabel zcela rozmotaný.
- Ujistěte se, že řídicí skříň, nabíjecí konektor a nabíjecí kabel nejsou nijak poškozené. Nesmí být ani prasklé nebo roztřepené.
  - ▶ Pokud zjistíte jakékoli poškození zařízení, obraťte se na autorizovaného dealera.
- Ujistěte se, že nabíjecí konektor a vstup je čistý.
  - ▶ Pokud jsou v konektoru nebo zásuvce nečistoty či cizí předmět, obraťte se na autorizovaného dealera.
- Ujistěte se, že je nabíjecí kabel suchý.
  - ▶ Zkontrolujte, zda se v bezprostřední blízkosti nenachází voda, a zda máte suché ruce.

Poznámka: Zásuvka musí být v dobrém stavu. Opotřebená nebo poškozená zásuvka neumožní dobrý kontakt se zástrčkou. Zajistěte, aby byla zástrčka zcela zasunuta a po zapojení nevypadla ze zásuvky. Uvolněný spoj může v zástrčce způsobit akumulaci nadměrného tepla, které ji poškodí.

### Nabíjení

## ⚠ VÝSTRAHA

Při nabíjení vysokonapětového akumulátoru za následujících podmínek hrozí úraz elektrickým proudem a požár a případné vážné zranění nebo úmrtí osob:

- Nabíjení akumulátoru za bouře s blesky.
- Používání nabíjecího kabelu v blízkosti vody nebo manipulace mokřýma rukama.
- Používání nabíječky s poškozeným nebo prasklým krytem či roztřepeným nebo poškozeným kabelem.

Za výše uvedených okolností vozidlo nikdy nenabíjejte.

Když je aktivován systém zahřívání akumulátoru, nabíjení může trvat déle.

Když je 12V akumulátor odpojený, nabíjení vozidla není možné. Po opětovném připojení 12V akumulátoru zapněte pohonný systém, poté jej vypněte. Ověřte, zda je nabíjení možné.

➔ **Zapnutí pohonu** Str. 428

## Nabíjení vysokonapětového akumulátoru pomocí střídavé nabíječky

Nabijte vysokonapětový akumulátor pomocí nabíječky pro střídavé napětí 230 V (32 A).

Typ nabíječky	Doporučená doba pro plné nabití*1
Nabíječka pro střídavé napětí 230 V (32 A)	2,5 hodiny

\*1: Doba nabíjení se liší v závislosti na podmínkách, jako je zbývající úroveň nabití akumulátoru a okolní teplota.

Doporučená doba pro plné nabití uvedená v této tabulce je pravděpodobná doba do plného nabití vysokonapětového akumulátoru v hodinách.

### ▣ Nabíjení

## VÝSTRAHA

Při používání poškozené nebo upravené nabíječky hrozí úraz elektrickým proudem nebo požár s následkem vážných zranění nebo úmrtí osob.

Nabíječku nikdy nerozebírejte ani neupravujte. Pokud je nabíječka poškozená, přestaňte ji používat a poraďte se s autorizovaným dealerem.

### POZNÁMKA

Nenabíjejte vozidlo přikryté plachtou. Mohlo by dojít k poruše a poškození vozidla nebo součástí systému nabíjení.

Před použitím prohlédněte zástrčku nabíjecího kabelu, nabíjecí konektor i zásuvku pro nabíjení vozidla. V případě znečištění nebo jiné kontaminace zástrčky nebo konektoru je před použitím pečlivě očistěte suchým a čistým hadříkem. Neotírejte kovové součásti zásuvky nebo nabíjecího konektoru. Pokud zástrčku nebo konektor nelze vyčistit, zásuvka je znečištěná nebo je některá součást poškozená či zkorodovaná, předejte nabíjecí kabel a vozidlo autorizovanému dealerovi ke kontrole a případné opravě.

#### ▣ Nabíjení

Před použitím nabíjecího kabelu vozidla kabel zkontrolujte z hlediska poškození, jako jsou rýhy, praskliny nebo trhliny. Pokud zjistíte jakékoli poškození, nabíjecí kabel nepoužívejte, ale předejte ho autorizovanému dealerovi ke kontrole.

Pokud během nabíjení vozidla dojde k výpadku nebo jinému přerušení dodávky elektrické energie, po obnovení dodávky elektřiny se nabíjení automaticky znovu spustí.

Dodržujte následující opatření pro prevenci poškození nabíječky:

- Vyvarujte se úderů tvrdými předměty do součástí nabíjecího konektoru a jeho pádu na zem.
- Za nabíjecí kabel netahejte, nekrutě jím, nezamotávejte ho, nevěčte jej po zemi ani na něj nestoupejte.
- Nabíječku nepoužívejte ani neskladujte v blízkosti zdrojů tepla.
- Nabíječku nevystavujte kapalinám ani ji nečistěte agresivními chemickými prostředky.

Během nabíjení nemusí rádio přehrávat zvuk kvůli elektromagnetickému šumu.

## ■ Postup nabíjení (nabíječka pro střídavý proud 230 V)

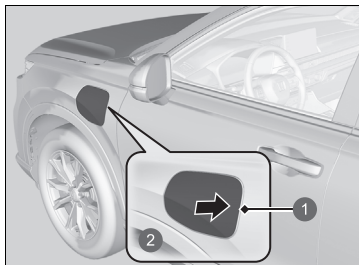

- 1 Kryt nabíjecí zásuvky
- 2 Stiskněte

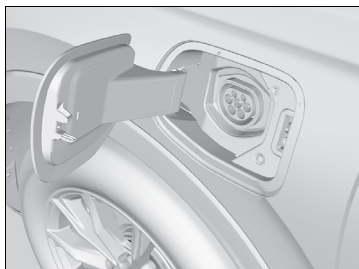

1. Uvedte převodovku do polohy **P** a vypněte pohonný systém.  
▶ Ujistěte se, že je pohonný systém vypnutý.
2. Odemkněte dveře řidiče.  
▶ Kryt nabíjecí zásuvky na vnější straně vozidla se odemkne.
3. Stisknutím a uvolněním oblasti označené šipkou uvolníte kryt nabíjecí zásuvky. Uslyšíte cvaknutí a víčko se mírně otevře.
4. Ručně vytáhněte kryt nabíjecí zásuvky do zcela otevřené polohy.

## ▣ Postup nabíjení (nabíječka pro střídavý proud 230 V)

Nabíjecí zařízení s následujícím označením je kompatibilní s nabíjením střídavým proudem.

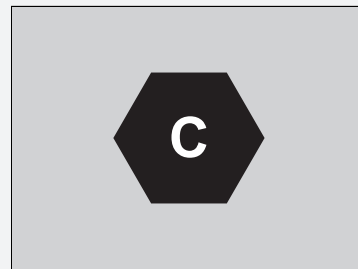

Doporučujeme používat nabíječku pro střídavý proud 230 V z řady originálního příslušenství Honda (prodává se samostatně).

O další podrobnosti ohledně nákupu nebo používání nabíjecího kabelu požádejte dealera Honda.

Pokud jsou zamknuté dveře a nemáte u sebe bezklíčové dálkové ovládání, kryt nabíjecí zásuvky nelze otevřít.

230V nabíječka vyžaduje vyhrazený, řádně uzemněný obvod, který je chráněn proudovou ochranou (jističem) pro proud 32 A nebo vyšší. Více informací žádejte u autorizovaného dealera.

Pro nabíjení vozidla doporučujeme používat zásuvku chráněnou proudovým chráničem (GFCI). Pokud si nejste jisti požadavky na instalaci, řiďte se pokyny výrobce proudového chrániče (GFCI) nebo se poraďte s elektrikářem.

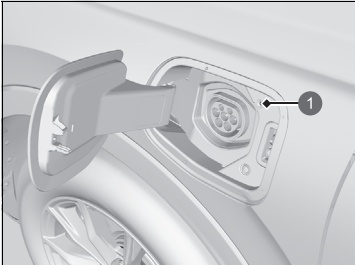

1 Indikátor nabíjení

5. Zarovnejte a zasuňte nabíjecí konektor do zásuvky vozidla.

- Indikátor nabíjení (bílý) přestane blikat a po zahájení nabíjení začne blikat dlouze (modře).

#### ► Postup nabíjení (nabíječka pro střídavý proud 230 V)

Pokud je nastaven časovač nabíjení, vysokonapětový akumulátor se nemusí nabíjet ani v případě, že je nabíjecí konektor řádně připojen k zásuvce vozidla.

- Vysokonapětový akumulátor lze nabít odpojením a následným opětovným připojením nabíjecího konektoru.

Dodržujte instrukce a bezpečnostní pokyny dodané s příslušenstvím ke střídavé nabíječce.

Po připojení nabíjecího konektoru za něj pomalu zatáhněte směrem ven a ujistěte se, že ho nelze vytáhnout a drží pevně na místě.

- Nabíjecí konektor k zásuvce nepřipojujte šikmo.
- Při připojování nabíjecího konektoru nepohybujte konektorem nahoru ani dolů.

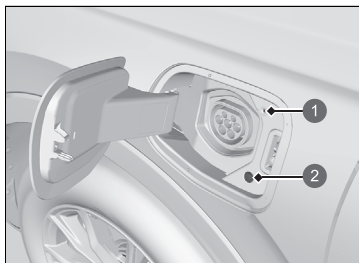

- 1 Indikátor nabíjení
- 2 Tlačítko odemykání

### ■ Po dokončení nabíjení

Chcete-li nabíjecí konektor uvolnit ze zásuvky, stiskněte tlačítko odemykání.

Po dokončení nabíjení přestane indikátor nabíjení dlouze blikat (modře).

Přibližně po 15 sekundách indikátor nabíjení zhasne.

### ► Postup nabíjení (nabíječka pro střídavý proud 230 V)

Rychlost nabíjení se ke konci nabíjení akumulátoru snižuje.

Pokud odpojíte nabíjecí konektor ze zásuvky, nabíjení se automaticky zruší.

Pokud jsou odemčené dveře, nabíjecí konektor lze odpojit.

Pokud jsou zamknuté dveře a nemáte u sebe bezklíčové dálkové ovládání, nabíjecí konektor nelze odpojit.

Pokud jej neodpojíte do 30 sekund od odemknutí dveří, nabíjecí konektor se automaticky znovu uzamkne.

Pokud nejde nabíjecí konektor odpojit, netahejte za něj silou a řiďte se postupy uvedenými na následující straně.

► **Když nelze odpojit nabíjecí konektor** Str. 770

## Indikátor nabíjení na boční straně vozidla

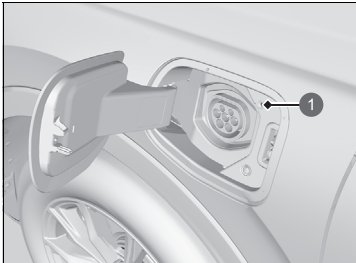

1 Indikátor nabíjení

Ukazuje stav nabíjení vysokonapěťového akumulátoru.

Stav indikátorů nabíjení	Vysvětlivky
Bliká (bíle)	<ul style="list-style-type: none"> <li>Nabíječka je připravena nabít akumulátor.</li> <li>Začátek nabíjení je naprogramován pomocí časovače.</li> <li>Byl nastaven časovač nabíjení.</li> </ul>
Dlouze bliká (modře)	<ul style="list-style-type: none"> <li>Probíhá nabíjení akumulátoru.</li> </ul>
Svítlí (modře)	<ul style="list-style-type: none"> <li>Nabíjení je dokončeno.</li> </ul>
Blikne jednou (modře)	<ul style="list-style-type: none"> <li>Akumulátor je plně nabitý a byly aktivovány systémy, jako je systém zahřívání akumulátoru.</li> </ul>
Bliká (červeně)	<ul style="list-style-type: none"> <li>Došlo k problému se systémem nabíjení.                             <ul style="list-style-type: none"> <li>► Nabíjení se nespustí.</li> </ul> </li> </ul>
Svítlí (červeně)	<ul style="list-style-type: none"> <li>Nabíjecí konektor není správně zapojen.                             <ul style="list-style-type: none"> <li>► Při připojování nabíjecího kabelu k vozidlo konektor zasuňte tak hluboko, aby narazil do zadní strany a nevyklápěl se.</li> </ul> </li> </ul>
Svítlí (bíle)	<ul style="list-style-type: none"> <li>Je stisknuté tlačítko pro zastavení nabíječky.</li> <li>Nabíjení bylo zastaveno časovačem nabíjení.</li> </ul>

## Použití časovače

Časovač nabíjení vysokonapěťového akumulátoru můžete nastavit pomocí informační/ audio obrazovky.

Pokud je k vozidlu připojen nabíjecí konektor, vozidlo automaticky zahájí nabíjení v plánovaný čas.

➤ **Nastavení plánu doby bez nabíjení** Str. 355

### Nastavení na informační/audio obrazovce



1. Vyberte možnost **Nabídka PHEV** a poté **Plán doby bez nabíjení**.

► Možnost **Plán doby bez nabíjení** nelze vybrat v případě, že po opětovném připojení 12V akumulátoru není k dispozici funkce GPS. Přejedte na místo s podmínkami vhodnými pro komunikaci a plán nastavte znovu.

2. Vyberte možnost **Plán 1** nebo **Plán 2**.

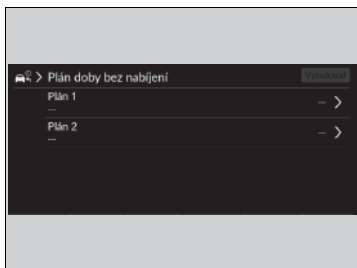

### ►► Použití časovače

Plán doby čekání při nabíjení lze použít pouze při nabíjení střídavým proudem 230 V.

I v čase určeném v nastavení **Plán doby bez nabíjení** se akumulátor nemusí dostatečně nabít, pokud je aktivní některý z následujících systémů.

- Systém zahřívání akumulátoru
- Nastavení klimatizace před nastoupením

### ►► Nastavení na informační/audio obrazovce

**ZAP/VYP:** Určuje, zda je plán aktivní nebo neaktivní.

**Časové rozpětí:** Akumulátor se bude nabíjet s výjimkou doby, kdy jste určili, že se nabíjení nemá spouštět.

**Den:** Akumulátor se bude nabíjet s výjimkou doby, kdy jste určili, že se nabíjení nemá spouštět.

**Místo:** Vyberte možnost **Domov** nebo **Kdekoli**.

► Možnost **Domov** lze vybrat v případě, že vozidlo dobjíte v blízkosti domova.

► Možnost **Kdekoli** se zvolí v případě, že jste nezadali adresu domova.

Pokud v navigačním systému není nastavena adresa domova, změní se na výchozí nastavení **Kdekoli**.





3. Vyberte možnost **ZAP** nebo **VYP** a poté vyberte nastavení všech položek v pořadí od první shora.
4. Vyberte možnost **Uložit**.

## Nastavení maximální úrovně nabití

Pomocí informační/audio obrazovky lze změnit limit maximální úrovně nabití vysokonapěťového akumulátoru při nabíjení střídavým proudem 230 V.

➤ **Nastavení limitu nabíjení** Str. 356

Pokud se nabíjecí stanice nachází na kopci, nemusíte vozidlo ve stanici nabíjet úplně. Důvodem je, že motor se při jízdě z kopce chová jako generátor a do vysokonapěťového akumulátoru tak lze uložit další elektrickou energii.

### Nastavení na informační/audio obrazovce



1. Vyberte možnost **Nabídka PHEV**.
2. Vyberte možnost **Nastavení limitu nabíjení**.

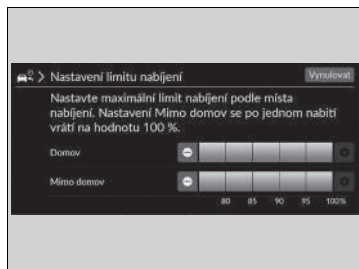

3. Vyberte možnost **Domov** nebo **Mimo domov**.
  - ▶ Lze nastavit maximální úroveň nabití podle polohy vozidla během nabíjení.
  - Domov:** Místo nastavené jako domov
  - Mimo domov:** Všechna ostatní místa
4. Vyberte požadovanou úroveň nabití akumulátoru.

### Nastavení na informační/audio obrazovce

Aby bylo možné nabíjet s použitím limitu nastaveného v části **Domov**, je nutné v navigačním systému zaregistrovat adresu domova.

Pokud v navigačním systému není nastavena adresa domova, lze přizpůsobit pouze nastavení **Mimo domov**.

## Nastavení nabíjecího proudu

Pomocí informační/audio obrazovky lze změnit nabíjecí proud vysokonapětového akumulátoru při nabíjení střídavým proudem o napětí 230 V.

- ▶ Tímto způsobem lze předejít spínání jističe při nabíjení doma, nebo když jste mimo domov.

📖 **Nastavení nabíjecího proudu** Str. 356

### Nastavení na informační/audio obrazovce

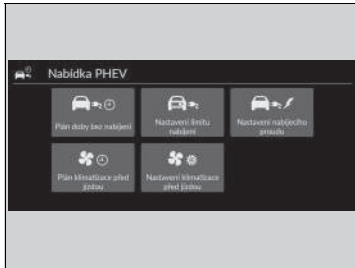

1. Vyberte možnost **Nabídka PHEV**.
2. Vyberte možnost **Nastavení nabíjecího proudu**.

### Nastavení na informační/audio obrazovce

Nastavení nabíjecího proudu platí pouze pro nabíjení střídavým proudem o napětí 230 V.

3. Vyberte možnost **Domov** nebo **Mimo domov**.

► Nabíjecí proud lze nastavit s ohledem na místo, kde vozidlo nabíjíte.

4. Vyberte požadovaný nabíjecí proud.

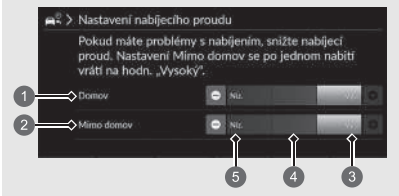
Informační/audio obrazovka	Typ nabíječky		Doporučená doba pro plné nabití*1
	<b>Vysoký</b>	Při 32 A	2,5 hodiny
	<b>Vysoký a Nizký</b>	Při 19 A	5 hodin
	<b>Nizký</b>	Při 6 A	17 hodin

\*1: Doba nabíjení se liší v závislosti na podmínkách, jako je zbývající úroveň nabití akumulátoru a okolní teplota.

1 **Domov:** Místo nastavené jako domov

► Adresu domova je nutné registrovat v navigačním systému.

2 **Mimo domov:** Všechna ostatní místa

3 **Vysoký:** Maximální hodnota (až 32 A)

4 Mezi **Vysoký** a **Nizký:** Střední hodnota mezi maximální hodnotou a 6 A. (Pokud je například maximální hodnota 32 A a minimální hodnota 6 A, střední hodnota je 19 A.)

5 **Nizký:** 6 A

## Vysokonapětový akumulátor

Vysokonapětový akumulátor se postupně vybíjí, i když vozidlo není v provozu. Následkem toho se úroveň nabití akumulátoru po dlouhodobém odstavení vozidla může snížit.

Ponecháte-li nízkou úroveň nabití akumulátoru vozidla, může dojít ke zkrácení životnosti akumulátoru. Pokud vozidlo nepoužíváte, v rámci péče o akumulátor jej alespoň jednou za tři měsíce nabíjete.

Životnost vysokonapětového akumulátoru může být ovlivněna také okolní teplotou.

Zejména pokud je venku zima, dojezd vozidla na elektrický pohon se může zkrátit a nabíjení akumulátoru trvá déle. Rovněž parkování v extrémně horkém nebo chladném prostředí může urychlit vybíjení akumulátoru.

Chcete-li prodloužit životnost akumulátoru, doporučujeme akumulátor před jízdou nabít.

### ■ Systém zahřívání akumulátoru

Při nízké venkovní teplotě systém využívá elektřinu z nabíjecího zařízení nebo vysokonapětového akumulátoru, aby se zabránilo poklesu teploty vysokonapětového akumulátoru a zachovala se možnost jízdy a zapnutí pohonného systému.

Pokud vozidlo není připojené k napájení nebo je připojené k napájení, ale nepoužíváte ho čtyři dny nebo déle, systém využívá elektřinu z vysokonapětového akumulátoru.

Tím může dojít k poklesu zbývající úrovně nabití akumulátoru na nízkou úroveň a akumulátor se může začít znovu nabíjet.

### ▶▶ Vysokonapětový akumulátor

Vysokonapětový akumulátor se postupem času vybíjí, v určitých podmínkách rychleji. Když se zkrátí životnost akumulátoru, ovlivní to dojezdovou vzdálenost vozidla.

Nenechávejte vysokonapětový akumulátor příliš vybit. Pokud se nabití akumulátoru přiblíží nule, nebude možné zapnout pohonný systém.

### ▶▶ Systém zahřívání akumulátoru

Pokud teplota vysokonapětového akumulátoru klesne na  $-30\text{ }^{\circ}\text{C}$  nebo méně, pohonný systém nelze spustit. Pokud pracuje systém zahřívání, počkejte na zahřátí vysokonapětového akumulátoru. Pokud systém nepracuje, přemístěte vozidlo na teplejší místo.

Pokud vozidlo nebudete používat čtyři dny nebo déle, doporučujeme u nastavení **Plán doby bez nabíjení** vybrat hodnotu **VYP** a připojit vozidlo k napájení.

▶ **Použití časovače** Str. 662

Jelikož systém nepracuje s demontovaným 12V akumulátorem, doporučujeme, abyste 12V akumulátor nedemontovali.

## Snížení spotřeby paliva a emisí CO<sub>2</sub>

Snížení spotřeby paliva a emisí CO<sub>2</sub> závisí na několika faktorech, včetně jízdních podmínek, hmotnosti nákladu, době chodu na volnoběh, jízdních zvyklostech a stavu vozidla. V závislosti na těchto a dalších faktorech nemusíte dosáhnout jmenovité spotřeby paliva pro toto vozidlo.

### Údržba a spotřeba paliva

Optimalizace spotřeby paliva můžete dosáhnout správnou údržbou vašeho vozidla. Dodržujte plán údržby a v případě potřeby nahlédněte do záruční knížky.

Není-li vozidlo vybaveno systémem připomenutí servisní prohlídky, dodržujte plán údržby.

#### ➤ Plán údržby\* Str. 679

- Používejte motorový olej s doporučenou viskozitou.
  - **Doporučený motorový olej** Str. 687
- Udržujte předepsaný tlak v pneumatikách.
- Vozidlo nezatěžujte nadměrným nákladem.
- Vozidlo udržujte čisté. Nánosy sněhu nebo bláta na spodní části vozidla přidávají na hmotnosti a zvyšují odpor vzduchu.

### ➤ Snížení spotřeby paliva a emisí CO<sub>2</sub>

Pro určení skutečné spotřeby paliva za jízdy je doporučenu metodou přímý výpočet.

$$\begin{array}{c} \boxed{100} \times \boxed{\text{Litry paliva}} \div \boxed{\text{Ujeté km}} = \boxed{\text{l na 100 km}} \\ \boxed{\text{Ujeté mile}} \div \boxed{\text{Galony paliva}} = \boxed{\text{Mile na galon}} \end{array}$$

# Údržba

Tato kapitola se zabývá základní údržbou.



## Před prováděním údržby

Prohlídka a údržba.....	670
Bezpečnost při provádění údržby .....	671
Díly a kapaliny používané při údržbě.....	672
Informace o údržbě.....	673

## System připomenutí servisní prohlídky\*.....674

## Plán údržby\*.....679

### Údržba pod kapotou

Položky údržby pod kapotou .....	684
Otevírání kapoty .....	685
Doporučený motorový olej .....	687
Kontrola oleje .....	689
Doplnění motorového oleje .....	690

Chladicí kapalina motoru.....	691
-------------------------------	-----

Chladicí kapalina systému	
---------------------------	--

vysokonapěťového akumulátoru.....	694
-----------------------------------	-----

Kapalina převodovky .....	695
---------------------------	-----

Brzdová kapalina .....	696
------------------------	-----

Doplňování kapaliny do ostřikovače	
------------------------------------	--

čelního skla .....	697
--------------------	-----

Palivový filtr .....	697
----------------------	-----

Resetování připomenutí kontroly hladiny oleje.....	697
--	-----

<b>Výměna žárovek .....</b>	<b>698</b>
-----------------------------	------------

<b>Kontrola a údržba lišt stěračů .....</b>	<b>701</b>
---	------------

<b>Kontrola a údržba pneumatik</b>	
------------------------------------	--

Kontrola pneumatik .....	705
--------------------------	-----

Indikátory opotřebenění.....	706
------------------------------	-----

Životnost pneumatik.....	706
--------------------------	-----

Výměna pneumatiky a kola.....	707
-------------------------------	-----

Záměna pneumatik.....	708
-----------------------	-----

Zařízení pro udržení trakce na sněhu .....	709
--	-----

<b>12V akumulátor .....</b>	<b>710</b>
-----------------------------	------------

### Údržba vysílače dálkového ovládání

Výměna baterie v dálkovém ovladači.....	716
---	-----

<b>Údržba automatické klimatizace .....</b>	<b>718</b>
---	------------

### Čištění

Péče o interiér.....	721
----------------------	-----

Péče o exteriér.....	724
----------------------	-----

<b>Příslušenství a úpravy .....</b>	<b>728</b>
-------------------------------------	------------

\* Není k dispozici u všech modelů

## Prohlídka a údržba

Proveďte všechny uvedené prohlídky a úkony údržby, abyste vozidlo udrželi v dobrém stavu a zajistili svou bezpečnost. Pokud si jste vědomi jakékoli abnormality (hluk, zápach, nedostatek brzdové kapaliny, olejové skvrny na zemi atd.), nechte své vozidlo prohlédnout u dealera. Co se týče podrobných informací o údržbě a kontrolách, řiďte se servisními informacemi dostupnými pro vozidlo / plánem údržby uvedeným v této uživatelské příručce.

➤ **Plán údržby**\* Str. 679

### ■ Typy prohlídek a údržby

#### ■ Běžné prohlídky

Prohlídky proveďte před jízdami na dlouhou vzdálenost, při mytí vozidla nebo při doplňování paliva.

#### ■ Periodické prohlídky

- Brzdovou kapalinu zkontrolujte jednou měsíčně.  
➤ **Brzdová kapalina** Str. 696
- Tlak v pneumatikách zkontrolujte jednou měsíčně. Prohlédněte běhoun, zda není opotřeбенý a nejsou v něm cizí tělesa.  
➤ **Kontrola a údržba pneumatik** Str. 705
- Jednou měsíčně zkontrolujte funkci vnějších světel.  
➤ **Výměna žárovek** Str. 698
- Stav lišt stěračů zkontrolujte nejméně jednou za šest měsíců.  
➤ **Kontrola a údržba lišt stěračů** Str. 701



## Bezpečnost při provádění údržby

Některá z nejdůležitějších bezpečnostních opatření jsou uvedena zde. Nemůžeme vás však varovat před každým skrytým nebezpečím, které může nastat při provádění údržby. Pouze vy můžete rozhodnout, zda daný úkol provést nebo ne.

### Bezpečnost při provádění údržby

- Abyste snížili riziko požáru nebo výbuchu, s cigaretami, zdroji jisker a otevřeným ohněm se nepřibližujte k akumulátoru 12 V, vysokonapětovému akumulátoru ani dílům palivové soustavy.
- Nikdy nenechávejte pod kapotou žádné kusy tkaniny, utěrky ani jiné hořlavé předměty.
  - ▶ Teplo z motoru a výfuku může způsobit jejich zapálení a následně požár.
- K čištění dílů používejte běžně dostupný odmašťovací prostředek nebo čisticí přípravek na díly, ne však benzin.
- Při práci s 12V akumulátorem nebo stlačeným vzduchem používejte pomůcky na ochranu očí a ochranný oděv.
- Výfukové plyny motoru obsahují oxid uhelnatý, který je jedovatý a může vás zabít.
  - ▶ Motor spouštějte pouze tehdy, je-li zajištěna dostatečná ventilace.

#### Bezpečnost při provádění údržby

### ⚠ VÝSTRAHA

Pokud údržbu tohoto vozidla provedete nesprávně nebo před jízdou neodstraníte problém, může to způsobit nehodu, při které se můžete vážně zranit nebo zemřít.

Vždy dodržujte doporučení a harmonogramy kontrol a údržby uvedené v této uživatelské příručce / v servisních informacích dostupných pro vaše vozidlo.

### ⚠ VÝSTRAHA

Pokud správně nedodržíte pokyny pro údržbu a příslušná opatření, můžete se vážně zranit nebo zemřít.

Vždy dodržujte postupy a opatření uvedená v této uživatelské příručce.

## Zabezpečení vozidla

- Vozidlo musí být v nepohyblivém stavu.
  - Zajistěte, aby vozidlo bylo zaparkováno na vodorovné ploše se zataženou parkovací brzdou a vypnutým pohonným systémem.
- Před kontrolou motorového prostoru se ujistěte, že se neotáčí ventilátor chladiče.
  - V závislosti na stavu vozidla se ventilátor chladiče může aktivovat i tehdy, když je režim napájení přepnut do stavu VOZIDLO VYPNUTO.
- Pamatujte, že horké díly vás mohou popálit.
  - Dříve, než se dotknete dílů vozidla, nechte pohonný systém včetně motoru a výfukového systému dostatečně vychladnout.
- Pamatujte, že pohybující se díly vás mohou zranit.
  - Nestartujte pohonný systém, pokud to nevyžadují pokyny, a ruce a končetiny nepřibližujte k pohybujícím se dílům. Je-li režim napájení v poloze ZAPNUTO, může se automaticky nastartovat zážehový motor nebo se může roztočit ventilátor chladiče, i když motor není v chodu.
- Nedotýkejte se vysokonapěťového akumulátoru ani kabelů (oranžové).

## Díly a kapaliny používané při údržbě

Pro servis a údržbu vašeho vozidla jsou doporučeny originální díly a kapaliny Honda. Originální díly Honda jsou vyrobeny dle stejně vysokých standardů, jaké jsou použity ve vozidlech Honda.

### ►► Díly a kapaliny používané při údržbě

#### POZNÁMKA

Na kryt motoru netlačte silou. Mohly by se poškodit kryt motoru a součásti.

## Informace o údržbě

Máte-li ve vašem vozidle k dispozici systém připomenutí servisní prohlídky, bude vás informační rozhraní řidiče informovat, kdy je nutné provést údržbu vozidla. Vysvětlivky ke kódům položek servisu, které se zobrazují na displeji, naleznete v servisních informacích dostupných pro vaše vozidlo.

➤ **Systém připomenutí servisní prohlídky\*** Str. 674

Pokud systém připomenutí servisní prohlídky k dispozici není, dodržujte plány údržby uvedené v servisní knížce\* dodané spolu s vaším vozidlem.

Pokud vaše vozidlo nemá servisní knížku\*, dodržujte plán údržby uvedený v této uživatelské příručce.

➤ **Plán údržby\*** Str. 679

### » Informace o údržbě

#### Modely se systémem připomenutí servisní prohlídky

Plánujete-li s vozidlem jízdu mimo země, kde platí systém připomenutí servisní prohlídky, poraďte se s dealerem, jak zaznamenat informace o připomenutích servisní prohlídky a plánovat údržbu dle podmínek platících v dané zemi.

\* Není k dispozici u všech modelů

Poskytuje informace o tom, které položky údržby je nutné provést. Servisní položky jsou uváděny pomocí kódů a ikony. Systém vám sdělí, kdy vozidlo odvést k dealerovi, prostřednictvím zbývajících dnů.

Jakmile se přiblíží, nastane nebo proběhlo příští načasování údržby, v informačním rozhraní řidiče se po každém nastavení režimu napájení do polohy ZAPNUTO zobrazí výstražná ikona.

### » Systém připomenutí servisní prohlídky\*

Můžete si vybrat, zda se v informačním rozhraní řidiče spolu s výstražnou ikonou zobrazí odpovídající výstražné hlášení.

## Zobrazení informací připomenutí servisní prohlídky

1. Nastavte režim napájení do polohy ZAPNUTO.
2. Otáčejte pravým voličem, dokud se nezobrazí obrazovka s informacemi o připomenutí servisní prohlídky. V informačním rozhraní řidiče se zobrazí nezbytné servisní úkony a rovněž další blížící se servisní úkony.

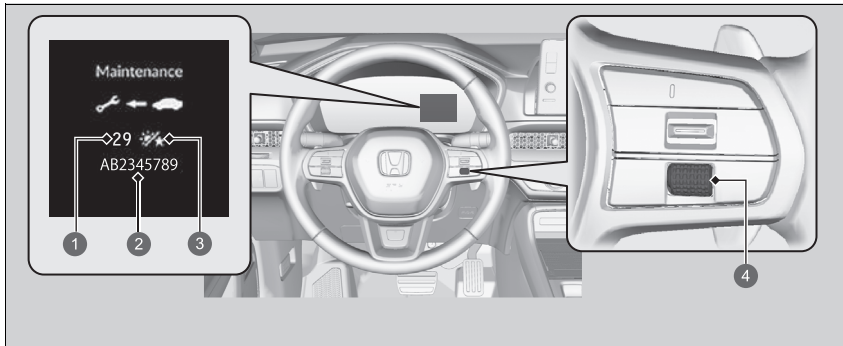

- 1 Zbývající dny
- 2 Kódy položek údržby
- 3 Ikona dne
- 4 Pravý volič

Kontrolka systémového hlášení (1) se rozsvítí spolu s informací o připomenutí servisní prohlídky.

## Zobrazení informací připomenutí servisní prohlídky

Na základě provozních podmínek motoru a podmínek motorového oleje systém vypočítá zbývající dny do příštího provedení servisní údržby.

## ■ Výstražné ikony a informace o připomenutí servisní prohlídky v informačním rozhraní řidiče

Výstražná ikona	Informace o připomenutí servisní prohlídky	Vysvětlivky	Informace
<p><b>Service Due Soon</b> (Blízký termín servisu)</p> 	<p>Maintenance</p>  <p>29   AB2345789</p>	<p>Do 30 dnů bude zapotřebí provést jednu nebo více servisních položek. Zbývající dny jsou odhadnuty na základě vašich jízdních podmínek.</p>	<p>Zbývající dny budou odpočítávány po jednom dni.</p>
<p><b>Service Due Now</b> (Servis nutný nyní)</p> 	<p>Maintenance</p>  <p>9   AB2345789</p>	<p>Do 10 dnů bude zapotřebí provést jednu nebo více servisních položek. Zbývající dny jsou odhadnuty na základě vašich jízdních podmínek.</p>	<p>Uvedený servis nechte provést co nejdříve.</p>
<p><b>Service Over Due</b> (Termín servisu překročen)</p> 	<p>Maintenance</p>  <p>-10   AB2345789</p>	<p>Uvedená servisní údržba stále nebyla provedena poté, co zbývající čas dosáhne hodnoty 0.</p>	<p>U vašeho vozidla již vypršel požadovaný termín servisu. Servis nechte provést okamžitě a nezapomeňte vynulovat systém připomenutí servisní prohlídky.</p>

## ■ Položky připomenutí servisní prohlídky

Servisní položky zobrazené v informačním rozhraní řidiče jsou ve formě kódu a ikony. Vysvětlivky kódů a ikon připomenutí servisní prohlídky naleznete v servisních informacích dostupných pro vaše vozidlo.

## ■ Dostupnost připomenutí servisní prohlídky

I když se při otáčení pravým voličem v informačním rozhraní řidiče zobrazí informace o připomenutí servisní prohlídky, není tento systém v některých zemích k dispozici. Řiďte se servisními informacemi dostupnými pro vaše vozidlo nebo požádejte dealera, zda můžete systém připomenutí servisní prohlídky používat.

### ☒ Dostupnost připomenutí servisní prohlídky

Plánujete-li s vozidlem jízdu mimo země, kde platí systém připomenutí servisní prohlídky, poraďte se s dealerem, jak zaznamenat informace o připomenutích servisní prohlídky a plánovat údržbu dle podmínek platících v dané zemi.

## ■ Vynulování zobrazení

Zobrazení informace o připomenutí servisní prohlídky vynulujete, pokud jste údržbu provedli vy.

1. Nastavte režim napájení do polohy ZAPNUTO.
2. Otáčejte pravým voličem, dokud se nezobrazí obrazovka s informacemi o připomenutí servisní prohlídky.
3. Stiskněte a podržte pravý volič asi 10 sekund; tím přejdete do režimu resetování.
4. Otáčením pravého voliče vyberte položku údržby, kterou chcete resetovat, nebo vyberte možnost **All due items** (všechny naplánované položky) (proces můžete také ukončit výběrem možnosti **Cancel** (zrušit)).
5. Stisknutím pravého voliče vynulujete vybranou položku.
6. Opakujte postup od kroku 3 pro všechny položky, které chcete vynulovat.

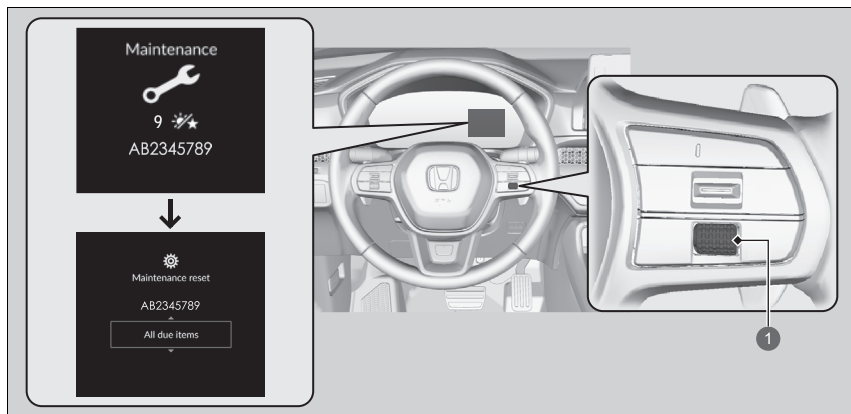

1 Pravý volič

## ►► Vynulování zobrazení

### POZNÁMKA

Pokud po provedení údržby informaci o připomenutí servisní prohlídky nevynulujete, způsobí to zobrazování nesprávných intervalů údržby, což může vést k závažným mechanickým závadám.

Informace zobrazené systémem připomenutí servisní prohlídky můžete rovněž resetovat prostřednictvím informační/audio obrazovky.

► Přířizování nastavení vozidla Str. 370

Dealer po dokončení požadované údržby provede vynulování zobrazení informace o připomenutí servisní prohlídky. Pokud údržbu provádí někdo jiný než dealer, vynulujte zobrazení informace o připomenutí servisní prohlídky.



Informace o údržbě vašeho vozidla naleznete v servisních informacích pro vaše vozidlo (jsou-li k dispozici). Pokud servisní informace nejsou k dispozici, prostudujte si následující plány údržby.

Plán údržby vymezuje minimální nutnou údržbu, kterou musíte provádět k zajištění bezvadného provozu vašeho vozidla. Z důvodu regionálních a klimatických rozdílů může být zapotřebí dalších servisních prohlídek. Podrobnější popis naleznete v záruční knížce.

Údržba musí být prováděna řádně proškolenými mechaniky s příslušným vybavením. Váš autorizovaný dealer vyhovuje všem těmto požadavkům.

\* Není k dispozici u všech modelů

Servis v uvedené vzdálenosti nebo dobu – podle toho, co nastane dřív.	km x 1 000	20	40	60	80	100	120	140	160	180	200
	měsíce	12	24	36	48	60	72	84	96	108	120
Vyměňte motorový olej	Normální	Každých 10 000 km nebo 1x ročně									
	Ztížené	Každých 5 000 km nebo 6 měsíců									
Vyměňte filtr motorového oleje	Normální	Každých 20 000 km nebo každé 2 roky									
	Ztížené	Každých 10 000 km nebo 1x ročně									
Vyměňte vložku čističe vzduchu		Každých 30 000 km									
Vyměňte zapalovací svíčky		Každých 100 000 km									
Vyměňte chladicí kapalinu motoru		Při 200 000 km nebo po 10 letech, poté po každých 100 000 km nebo 5 letech									
Použijte originální přípravek na čištění vstřikovačů*1		Každých 10 000 km nebo 1x ročně									
Vyměňte kapalinu převodovky	Normální	Každých 150 000 km nebo každých 6 let									
	Ztížené	Každých 75 000 km nebo každé 3 roky									

\*1: Pravidelné používání prostředku na čištění vstřikovačů je vyžadováno u modelů určených pro Honduras, Nikaraguu, Gambii, Nigérii, Kapverdy, Peru, Džibutsko, Guineu, Guatemalu, Venezuelu, Haiti, Togo, Rovníkovou Guineu, Afghánistán, Irák, Libérii, Filipíny, Sierru Leone, Dominiku a ostrov Grand Cayman

Servis v uvedené vzdálenosti nebo dobu – podle toho, co nastane dřív.	km x 1 000	20	40	60	80	100	120	140	160	180	200
	měsíce	12	24	36	48	60	72	84	96	108	120
Vyměňte prachový a pylový filtr		•	•	•	•	•	•	•	•	•	•
Zkontrolujte přední a zadní brzdy		Každých 10 000 km nebo 1x ročně									
Vyměňte brzdovou kapalinu		Každé 3 roky									
Vyměňte palivový filtr v nádrži	Normální	Každých 210 000 km									
	Ztížené	Každých 130 000 km*1									
Zkontrolujte datum spotřeby láhve ze sady pro dočasnou opravu pneumatiky		Každý 1 rok									
Proveďte záměnu pneumatik (nahuštění a stav pneumatik kontrolujte alespoň jednou měsíčně)		Každých 10 000 km									
<b>Pohledem zkontrolujte následující položky:</b>											
Manžety hnacích hřídel Konce spojovacích tyčí, převodka řízení a manžety Součásti zavěšení kol		Každých 10 000 km nebo 1x ročně									
Kryt akumulátoru pod karoserií Brzdové hadice a potrubí (včetně ABS/VSA) Výfukový systém Palivová potrubí a spoje Hladiny a stav všech kapalin		•	•	•	•	•	•	•	•	•	•

\*1: Pokud máte podezření, že používané palivo je kontaminované prachem atd., doporučuje se výměna palivového filtru, protože se může rychleji zanést.

## Ztížené podmínky

---

Postupujte podle plánu údržby pro ztížené podmínky, pokud jezdíte s vozidlem PŘEVÁŽNĚ při jedné nebo více z následujících podmínek:

- Jízdy kratší než 8 km nebo jízdy kratší než 16 km při teplotách pod bodem mrazu.
- Jízdy v extrémně horkých podmínkách, přes 35 °C.
- Dlouhotrvající chod volnoběhu nebo opakované zastavování a rozjíždění po delší dobu.
- Tažení přívěsu, jízda s nákladem na střešním nosiči nebo jízda v horských podmínkách.
- Jízda po cestách bahnitých, prašných nebo s rozbředlým sněhem.

POZNÁMKA: Pokud s vozidlem jezdíte ve ztížených podmínkách pouze OBČAS, postupujte podle plánu údržby pro normální podmínky.

## Záznam o údržbě (u vozidel bez samostatného servisního záznamu)

Dealera provádějícího servis nechte do následujícího pole provést záznam o nutné údržbě. Ponechte si doklady o všech pracích provedených na vašem vozidle.

Počet km nebo měsíců	Datum	Podpis nebo razítko
<b>20 000 km</b> (nebo 12 měsíců)		
<b>40 000 km</b> (nebo 24 měsíců)		
<b>60 000 km</b> (nebo 36 měsíců)		
<b>80 000 km</b> (nebo 48 měsíců)		
<b>100 000 km</b> (nebo 60 měsíců)		
<b>120 000 km</b> (nebo 72 měsíců)		
<b>140 000 km</b> (nebo 84 měsíců)		
<b>160 000 km</b> (nebo 96 měsíců)		
<b>180 000 km</b> (nebo 108 měsíců)		
<b>200 000 km</b> (nebo 120 měsíců)		

## Položky údržby pod kapotou

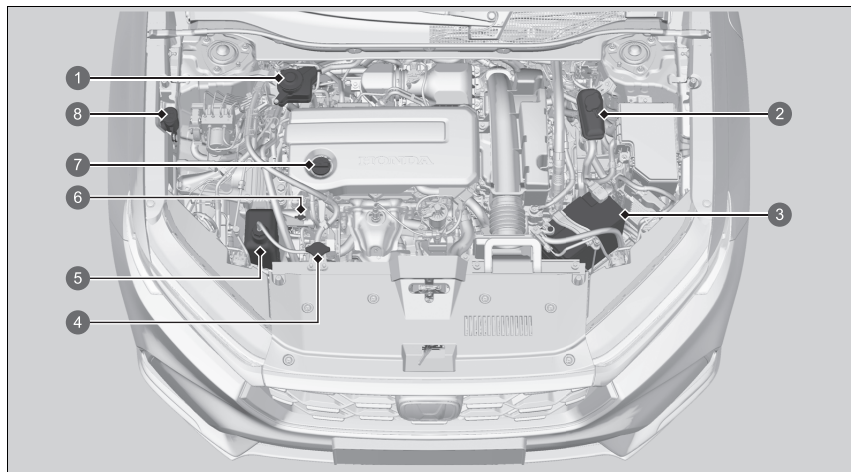

- 1 Brzdová kapalina (černý uzávěr)
- 2 Rezervní nádrž chladicí kapaliny systému vysokonapětového akumulátoru
- 3 12V akumulátor
- 4 Uzávěr chladiče
- 5 Rezervní nádrž chladicí kapaliny motoru
- 6 Měrka motorového oleje (oranžová)
- 7 Uzávěr plnicího otvoru oleje
- 8 Kapalina do ostříkovačů (modrý uzávěr)

## Otvírání kapoty

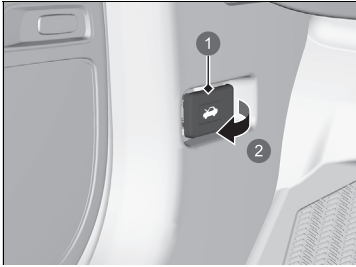

- ❶ Páčka pro uvolnění kapoty
- ❷ Zatáhněte

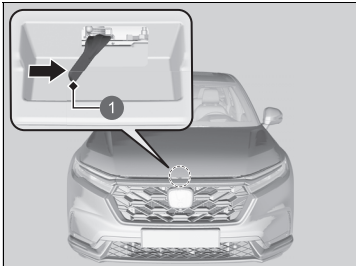

- ❶ Páčka

1. Vozidlo zaparkujte na vodorovné ploše a zatáhněte parkovací brzdu.
2. Pod dolním vnějším rohem palubní desky na straně řidiče zatáhněte za páčku pro uvolnění kapoty.  
► Kapota lehce povyskočí.

3. Zatlačte páčku západky kapoty (pod předním okrajem kapoty poblíž středu) na stranu a zvedněte kapotu. Po nadzdvíhnutí kapoty můžete páčku uvolnit.

### » Otvírání kapoty

#### POZNÁMKA

Kapotu neotevírejte, když jsou zvednuta ramena stěračů. Kapota by narazila do stěračů a mohlo by dojít k poškození kapoty anebo stěračů.

#### POZNÁMKA

Na kryt motoru netlačte silou. Mohly by se poškodit kryt motoru a součásti.

Při zavírání kapoty zkontrolujte, zda je kapota pevně zajištěná.

Pokud se páčka západky kapoty pohybuje ztuhla nebo pokud můžete kapotu otevřít bez zvednutí madla, je nutné mechanismus západky vyčistit a promazat.



4. Zvedněte kapotu z větší části nahoru.
  - Hydraulické podpěry ji zvednou zcela nahoru, kde ji podrží.

Při zavírání ji spustte přibližně do výšky 30 cm a poté na ni silně zatlačte rukama směrem dolů.



## Doporučený motorový olej

Používejte originální motorový olej nebo jiný komerčně dostupný motorový olej vhodného typu a viskozity (dle teplot prostředí) uvedený na následujícím obrázku.

Olej je hlavním faktorem přispívajícím k výkonu a dlouhé životnosti vašeho motoru. Pokud s vozidlem jezdíte s nedostatečným nebo degenerovaným olejem, může dojít k poruše nebo poškození motoru.

### Modely pro Evropu

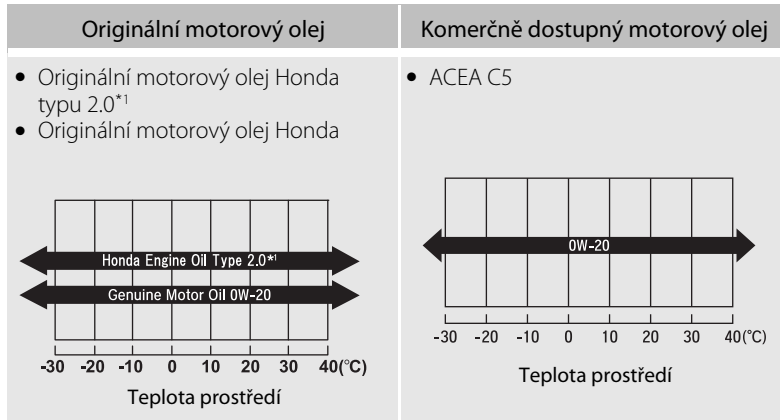

\*1: Složení napomáhající snížení spotřeby paliva.

### ►► Doporučený motorový olej

Příklady motorového oleje

Nelze používat aditiva do motorového oleje.

Kromě modelů pro Evropu

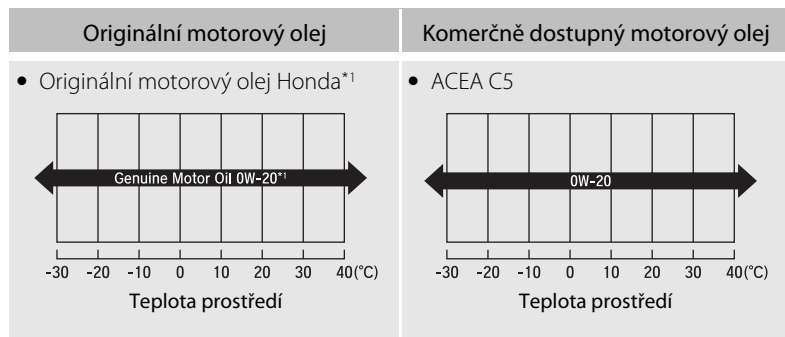

\*1: Složení napomáhající snížení spotřeby paliva.

## Kontrola oleje

Hladinu motorového oleje doporučujeme kontrolovat při každém doplňování paliva nebo dobíjení vysokonapěťového akumulátoru. Vozidlo zaparkujte na vodorovné ploše.

Vypněte pohonný systém. Hladinu oleje můžete zkontrolovat i bez předchozího provozu motoru. Pokud byl motor v provozu, vyčkejte před kontrolou oleje přibližně tři minuty.

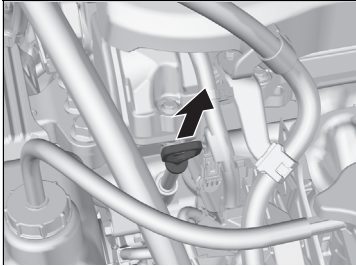

1. Vytáhněte měрку (oranžová).
2. Měrku otřete čistým kusem látky nebo papírovou utěrkou.
3. Měrku po celé délce zasuňte zpět do jejího otvoru.

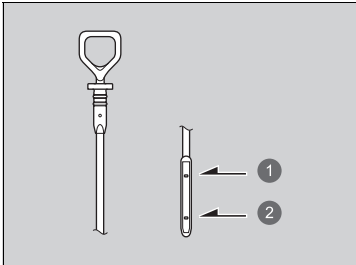

- 1 Horní značka
- 2 Dolní značka

4. Měrku znovu vytáhněte a zkontrolujte hladinu oleje. Hladina oleje musí být mezi horní a dolní značkou. Olej v případě potřeby dolijte.
5. Resetujte připomenutí kontroly hladiny oleje.
  - **Resetování připomenutí kontroly hladiny oleje** Str. 697

### ►► Kontrola oleje

Je-li hladina oleje v blízkosti dolní značky nebo níže, olej pomalu dolijte, přičemž dejte pozor, abyste nepřelili.

Množství spotřebovaného oleje závisí na tom, jak se s vozidlem jezdí a na klimatických a silničních podmínkách. Spotřeba oleje může být až 1 litr na 1 000 km. Spotřeba bude vyšší u nového motoru.

Pokud vozidlo není vybaveno systémem připomenutí servisní prohlídky, měli byste po výměně oleje resetovat také připomenutí kontroly hladiny oleje.

➤ **Resetování připomenutí kontroly hladiny oleje**  
Str. 697

## Doplnění motorového oleje

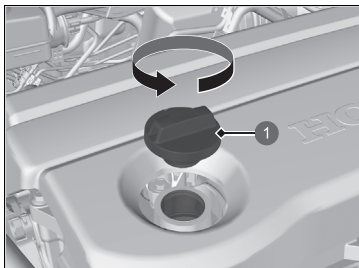

1 Uzávěr plnicího otvoru oleje

1. Odšroubujte a sejměte uzávěr plnicího otvoru motorového oleje.
2. Olej pomalu doplňte.
3. Našroubujte uzávěr plnicího otvoru motorového oleje a pevně jej utáhněte.
4. Vyčkejte tři minuty a olejovou měrkou znovu zkontrolujte motorový olej.
5. Resetujte připomenutí kontroly hladiny oleje.  
➤ **Resetování připomenutí kontroly hladiny oleje** Str. 697

### ►► Doplnění motorového oleje

#### POZNÁMKA

Motorový olej nedoplňujte nad horní značku. Přeplnění motorovým olejem může vést k jeho únikům a poškození motoru.

Pokud olej rozlijete, okamžitě jej setřete. Rozlitý olej může poškodit součásti v motorovém prostoru.

Použijte neutrální čisticí prostředek k odstranění oleje, pokud došlo k potřísnění krytu motoru. Nepoužívejte organická rozpouštědla, jako je čistič brzd.

Pokud vozidlo není vybaveno systémem připomenutí servisní prohlídky, měli byste po výměně oleje resetovat také připomenutí kontroly hladiny oleje.

- **Resetování připomenutí kontroly hladiny oleje**  
Str. 697

## Chladicí kapalina motoru

**Předepsaná chladicí kapalina: Nemrznoucí směs / chladicí kapalina Honda typu 2 pro všechna roční období**

Tato chladicí kapalina je předem připravená z 50 % nemrznoucí směsi a 50 % vody. Nepřidávejte žádnou další nemrznoucí směs ani vodu.

Hladinu chladicí kapaliny motoru doporučujeme kontrolovat při každém doplňování paliva. Nejprve zkontrolujte rezervní nádrž. Je-li zcela prázdná, také zkontrolujte hladinu chladicí kapaliny v chladiči. Dolijte přiměřené množství chladicí kapaliny motoru.

### Rezervní nádrž

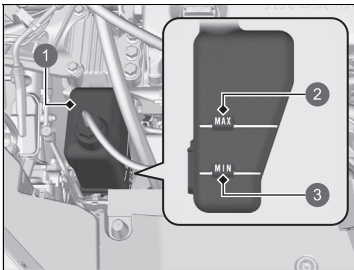

- ① Rezervní nádrž
- ② MAX
- ③ MIN

1. Ujistěte se, že motor a chladič jsou chladné.
2. Zkontrolujte množství chladicí kapaliny v rezervní nádrži.
  - Je-li hladina chladicí kapaliny pod značkou **MIN**, dolijte předepsanou chladicí kapalinu, až hladina dosáhne ke značce **MAX**.

### Chladicí kapalina motoru

## ⚠ VÝSTRAHA

**Odšroubování uzávěru chladiče horkého motoru může způsobit, že horká chladicí kapalina vystříkne a opaří vás.**

**Než uzávěr chladiče odšroubujete, vždy nechte motor a chladič vychladnout.**

### POZNÁMKA

Lze-li očekávat teploty trvale pod  $-30\text{ }^{\circ}\text{C}$ , je třeba upravit směs chladicí kapaliny na větší koncentraci. Podrobné informace o vhodné směsi chladicí kapaliny získáte u dealera společnosti Honda.

Není-li k dispozici nemrznoucí směs / chladicí kapalina Honda, můžete jako dočasnou náhradu použít chladicí kapalinu bez silikátů od jiné renomované značky. Zkontrolujte, zda jde o vysoce kvalitní chladicí kapalinu doporučenou pro hliníkové motory. Nepřetržité používání chladicí kapaliny jiné značky než Honda by mohlo způsobit korozi a závadu nebo selhání chladicího systému. Chladicí systém co nejdříve nechte propláchnout nemrznoucí směsí/chladicí kapalinou Honda.

Do chladicího systému vozidla nepřidávejte inhibitory koroze ani jiné přísady. Nemusejí být kompatibilní s chladicí kapalinou nebo součástmi motoru.

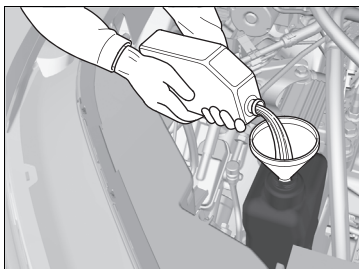

3. Prohlédněte chladicí systém, zda nedochází k únikům.

## Chladič

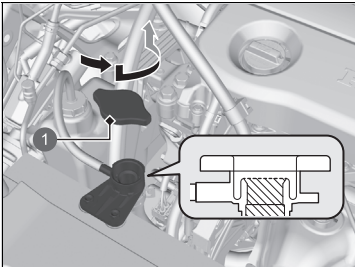

1 Uzávěr chladiče

1. Ujistěte se, že motor a chladič jsou chladné.
2. Uzávěrem chladiče otočte o 1/8 otáčky proti směru hodinových ručiček a uvolněte veškerý tlak v chladicím systému.
3. Stlačte uzávěr chladiče a otáčením proti směru hodinových ručiček ho sejměte.
4. Hladina chladicí kapaliny musí sahat po základnu plnicího hrdla. Je-li nízká, chladicí kapalinu dolijte.
5. Uzávěr chladiče nasadte zpět a úplně utáhněte.

## Uzávěr chladiče



- Uzávěr nikdy neotevírejte v horkém stavu.
- Horká chladicí kapalina by vás mohla popálit.
- Přetlakový ventil se začíná otevírat při 108 kPa.

## Chladič

### POZNÁMKA

Kapalinu lijte pomalu a opatrně, abyste žádnou nerozlili. Rozlitou kapalinu okamžitě setřete, mohla by poškodit součásti v motorovém prostoru.

## Chladicí kapalina systému vysokonapětového akumulátoru

Chladicí kapalina slouží ke snížení teploty vysokonapětového akumulátoru, řídicí jednotky napájení a souvisejících dílů. Při kontrole hladiny chladicí kapaliny se řiďte níže uvedenými postupy. Pokud je hladina chladicí kapaliny pod značkou **MIN**, nechte vozidlo zkontrolovat u dealera.

### Chladicí kapalina systému vysokonapětového akumulátoru

Do chladicího systému vozidla nepřidávejte inhibitory koroze ani jiné přísady. Nemusejí být kompatibilní s chladicí kapalinou nebo součástmi motoru.

### Rezervní nádrž chladicí kapaliny systému vysokonapětového akumulátoru

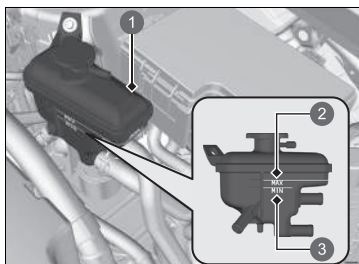

1. Zkontrolujte hladinu chladicí kapaliny v nádrži.
2. Pokud hladina chladicí kapaliny klesla pod značku **MIN**, nechte vozidlo zkontrolovat u dealera.
  - Pouze kvalifikovaný technik může vyměnit chladicí kapalinu a zkontrolovat těsnost systému.

- 1 Rezervní nádrž
- 2 **MAX**
- 3 **MIN**

### Uzávěr rezervní nádrže chladicí kapaliny systému vysokonapětového akumulátoru



- Uzávěr nikdy neotevírejte v horkém stavu.
- Horká chladicí kapalina by vás mohla popálit.
- Přetlakový ventil se začíná otevírat při tlaku 49 kPa.



## Kapalina převodovky

### Předepsaná kapalina: Honda HEVF-Type 1

Nechte zkontrolovat u dealera hladinu kapaliny a v případě potřeby kapalinu vyměňte. Ohledně výměny kapaliny převodovky se řiďte termínem plánované údržby vašeho vozidla.

📄 **Plán údržby\*** Str. 679

Nepokoušejte se zkontrolovat nebo vyměnit kapalinu v převodovce sami.

### ▶▶ Kapalina převodovky

#### POZNÁMKA

**Kapalinu Honda HEVF-Type 1 nemíchejte s jinými kapalinami pro převodovky.**

Použití jiné kapaliny převodovky než Honda HEVF-Type 1 může negativně ovlivnit chod a životnost převodovky a převodovku poškodit.

Na jakékoli poškození způsobené použitím kapaliny, která není ekvivalentem Honda HEVF-Type 1, se nevztahuje omezená záruka nového vozidla Honda.

\* Není k dispozici u všech modelů

## Brzdová kapalina

Předepsaná kapalina: Brzdová kapalina DOT 3 nebo DOT 4

### Kontrola brzdové kapaliny

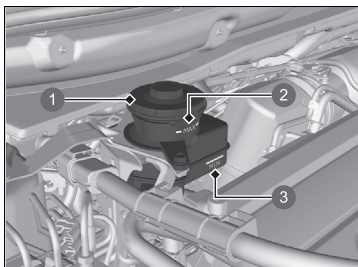

- ① Rezervní nádrž
- ② **MAX**
- ③ **MIN**

Hladina se musí pohybovat mezi značkami **MIN** a **MAX** na straně rezervní nádrže.

### Brzdová kapalina

#### POZNÁMKA

Brzdová kapalina s označením DOT 5 není kompatibilní s brzdovým systémem vašeho vozidla a může způsobit jeho rozsáhlé poškození.

Doporučujeme používat originální výrobky.

Je-li hladina brzdové kapaliny na značce **MIN** nebo níže, nechte u dealera vozidlo co nejdříve prohlédnout, zda nedochází k úniku nebo zda nejsou opotřebované brzdové destičky.

## Doplňování kapaliny do ostřikovače čelního skla

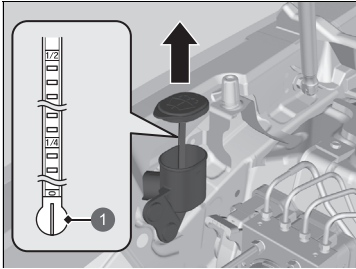

1 Ukazatel hladiny

Množství kapaliny do ostřikovačů čelního skla zkontrolujte pomocí ukazatele hladiny kapaliny do ostřikovače na uzávěru.

Je-li hladina nízká, nádrž ostřikovačů dolijte.

Kapalinu do ostřikovačů lijte opatrně. Nádrž nepřelijte.

## Palivový filtr

Palivový filtr vyměňte dle doporučení týkajících se doby a vzdálenosti uvedených v plánu údržby.

Palivový filtr nechte vyměnit kvalifikovaným technikem. V případě, že se spoji palivových potrubí není zacházeno správně, může palivo unikat ven, a způsobit tak nebezpečí.

## Resetování připomenutí kontroly hladiny oleje

Pokud jste zkontrolovali hladinu oleje, resetujte připomenutí kontroly hladiny oleje.

Připomenutí kontroly hladiny oleje můžete resetovat pomocí informační/audio obrazovky.

🔧 **Přízpůsobení nastavení vozidla** Str. 370

### ►► Doplňování kapaliny do ostřikovače čelního skla

#### POZNÁMKA

Do nádrže ostřikovačů čelního skla nelijte nemrznoucí kapalinu ani roztok octa/vody.

Nemrznoucí směs může poškodit lak vozidla. Roztok octa/vody může poškodit čerpadlo ostřikovače čelního skla.

Používejte pouze běžně prodávané kapaliny do ostřikovačů.

Vyhňte se dlouhodobému používání tvrdé vody, aby nedošlo k usazování vodního kamene.

### ►► Palivový filtr

#### Modely se systémem připomenutí servisní prohlídky

Palivový filtr je nutné měnit dle oznámení připomenutí servisní prohlídky.

## Světlomety

---

Světlomety jsou typu LED. Sestavu nechte zkontrolovat a vyměnit u autorizovaného dealera Honda.

## Přední směrová světla, obrysová světla / světla pro denní svícení

---

Přední směrová světla a obrysová světla / světla pro denní svícení jsou typu LED. Sestavu nechte zkontrolovat a vyměnit u autorizovaného dealera Honda.

## Aktivní přední světlomety

---

Aktivní přední světlomety mají diody LED. Sestavu nechte zkontrolovat a vyměnit u autorizovaného dealera Honda.

## Boční směrová světla / výstražná světla

---

Boční směrová světla vnějších zrcátek jsou typu LED. Sestavu nechte zkontrolovat a vyměnit u autorizovaného dealera Honda.

## Brzdová světla, koncová světla, zadní boční obrysová světla a zadní směrová světla

---

Brzdová světla, koncová světla, zadní boční obrysová světla a zadní směrová světla jsou typu LED. Sestavu nechte zkontrolovat a vyměnit u autorizovaného dealera Honda.

### ☞ Světlomety

Sklon světlometů je nastaven z výroby a není nutné jej seřizovat. Pokud však pravidelně převážíte v zavazadlovém prostoru těžké předměty nebo jezdíte s přívěsem, nechte sklon světlometů seřídit u dealera nebo v odborném servisu.

## **Koncová světla, zadní mlhové světlo a světla zpátečky**

---

Koncová světla, zadní mlhové světlo a světla zpátečky jsou typu LED. Sestavu nechte zkontrolovat a vyměnit u autorizovaného dealera Honda.

## **Osvětlení zadní registrační značky**

---

Osvětlení zadní registrační značky je typu LED. Sestavu nechte zkontrolovat a vyměnit u autorizovaného dealera Honda.

## **Třetí brzdové světlo**

---

Třetí brzdové světlo je typu LED. Sestavu nechte zkontrolovat a vyměnit u autorizovaného dealera Honda.

## Žárovky ostatních světel

### ■ Žárovky osvětlení kosmetických zrcátek

Při výměně použijte následující žárovky.

**Světlo kosmetického zrcátka: 2 W**

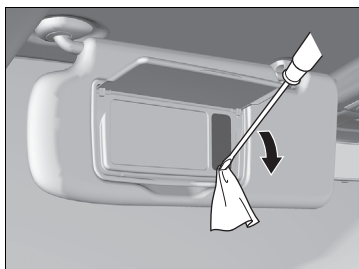

1. Pomocí plochého šroubováku vypačte okraj krytu a kryt sejměte.
  - Plochý šroubovák omotejte kusem látky, abyste předešli poškrábání.

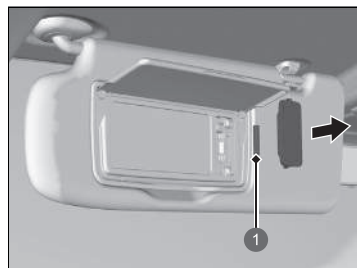

1. Žárovka
2. Vyjměte původní žárovku a nasadte novou žárovku.

## Kontrola lišt stěračů

Pokud se zhorší stav gumové části lišty stěračů, bude zanechávat pruhy nesetřeného skla, vydávat hluk a tvrdé povrchy lišty mohou sklo poškrábat.

## Výměna gumové části lišty předního stěrače

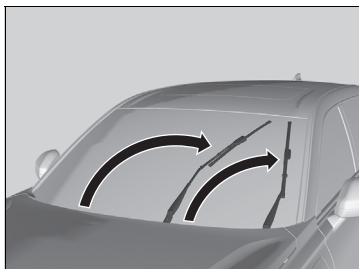

1. Nastavte režim napájení na ZAPNUTO, poté na VOZIDLO VYPNUTO.
2. Do 10 sekund po přepnutí režimu napájení na VOZIDLO VYPNUTO podržte spínač stěračů déle než dvě sekundy v poloze **MIST**.
  - ▶ Obě ramena stěračů jsou nyní v poloze pro údržbu, jak ukazuje obrázek.

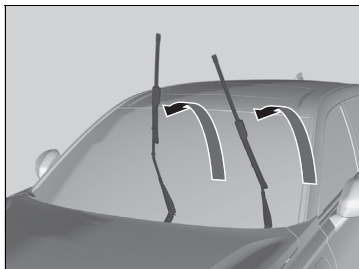

3. Zdvihněte obě ramena stěračů.

### ▣ Výměna gumové části lišty předního stěrače

#### POZNÁMKA

**Při zvedání ramen stěračů vždy postupujte podle pokynů pro jejich uvedení do polohy pro údržbu.**

Při ruční manipulaci může dojít k poškození ramen stěračů.

#### POZNÁMKA

Dávejte pozor, abyste rameno stěrače nepustili na čelní sklo, hrozí poškození stěrače nebo čelního skla.

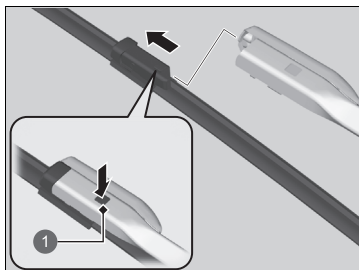

1 Výčňelek

4. Stiskněte pojistný výčňelek, poté sejměte lištu stěrače z ramena stěrače.
5. Nasaďte novou lištu stěrače na rameno stěrače, dokud nezacvakne na místo.
6. Spusťte obě ramena stěračů dolů.
7. Nastavte režim napájení do polohy ZAPNUTO, poté jednou nastavte spínač stěračů do polohy **MIST**.
  - Ramena stěračů se vrátí do standardní polohy.



## Výměna gumové části lišty zadního stěrače

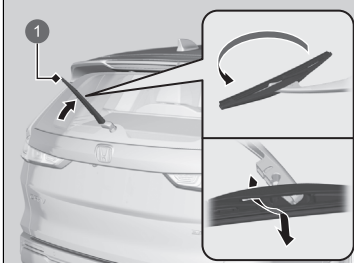

1. Odklopte rameno stěrače.
2. Postupně odšroubujte spodní konec lišty stěrače z ramena stěrače.

1 Rameno stěrače

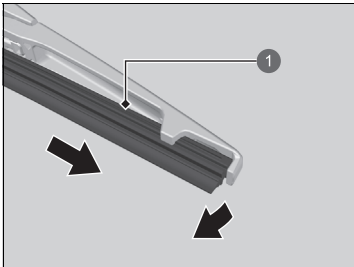

1 Lišta

3. Vysuňte lištu ze stěrače.

### ► Výměna gumové části lišty zadního stěrače

#### POZNÁMKA

Rameno stěrače neupustte, mohlo by poškodit zadní okno.

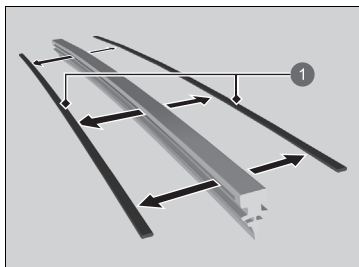

1 Úchytka

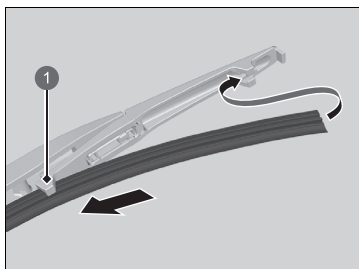

1 Držák

4. Odstraňte úchytky z lišty stěrače a nasadte je na novou gumovou lištu.

5. Nasuňte novou lištu stěrače na držák.  
► Ujistěte se, že je lišta stěrače ve správné pozici, a poté ji nasadte na rameno stěrače.

## Kontrola pneumatik

Pro bezpečný provoz vašeho vozidla musí být pneumatiky správného typu a rozměru, v dobrém stavu, s adekvátním běhounem a správně nahuštěné.

### ■ Pokyny pro huštění

Správně nahuštěné pneumatiky zajišťují nejlepší kombinaci jízdních vlastností, životnosti běhounu a pohodlí. Předepsaný tlak je uveden na štítku na sloupku dveří řidiče.

Podhuštěné pneumatiky se opotřebovávají nerovnoměrně, negativně ovlivňují spotřebu paliva a hrozí u nich vyšší riziko závad z důvodu přehřátí.

Přehuštěné pneumatiky způsobují nepohodlnou jízdu vozidlem, jsou náchylnější k poškození a nerovnoměrně se opotřebovávají.

Každý den před jízdou prohlédněte každou pneumatiku. Pokud některá vypadá nižší než ostatní, zkontrolujte tlak tlakoměrem.

Nejméně jednou měsíčně nebo před dlouhými jízdami tlakoměrem změřte tlak ve všech pneumatikách. Dokonce i v pneumatikách v dobrém stavu se může snížit tlak o 10–20 kPa za měsíc.

### ■ Pokyny pro prohlídku

Při každé kontrole nahuštění zkontrolujte také pneumatiky a drčky ventilů.

Hledejte:

- Výdutě nebo prohlubně na straně nebo v běhounu. Pneumatiky vyměňte, naleznete-li jakékoli řezy, odštěpky nebo praskliny na straně pneumatiky. Vidíte-li tkaninu nebo drát, vyměňte ji.
- Odstraňte všechna cizí tělesa a hledejte, zda nedochází k úniku vzduchu.
- Nerovnoměrné opotřebení běhounu. U dealera nechte zkontrolovat geometrii kol.
- Nadměrné opotřebení běhounu.
  - **Indikátory opotřebení** Str. 706
- Praskliny nebo jiné poškození okolo dríku ventilu.

### ☒ Kontrola pneumatik

## ⚠ VÝSTRAHA

Pokud budete používat nadměrně opotřebené nebo nesprávně nahuštěné pneumatiky, může to způsobit nehodu, při které se můžete vážně zranit nebo zemřít.

Dodržujte veškeré pokyny týkající se huštění a údržby pneumatik uvedené v této uživatelské příručce.

Tlak v pneumatikách měřte za studena. To znamená, že vozidlo musí stát alespoň tři hodiny nebo mít za sebou jízdu dlouhou maximálně 1,6 km. Je-li to zapotřebí, upravte huštěním tlak na předepsanou hodnotu.

Pokud kontrolujete tlak v zahřátých pneumatikách, může dosahovat hodnoty o 30–40 kPa vyšší než při kontrole u studených pneumatik.

Při každé změně tlaku v pneumatikách je nutné provést kalibraci systému sledování tlaku v pneumatikách.

### ➤ **Systém sledování tlaku v pneumatikách**

Str. 469

## Indikátory opotřebení

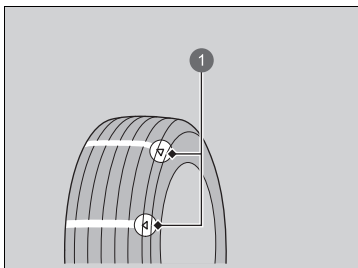

1 Příklad značky indikátoru opotřebení

Hloubka drážky, kde se indikátor opotřebení nachází, je přibližně o 1,6 mm menší než kdekoli jinde na pneumatice. Pokud došlo k opotřebení běhounu natolik, že dojde k odhalení indikátoru, pneumatiku vyměňte.

**Opotřebené pneumatiky mají na mokřích vozovkách nízkou přilnavost.**

### ► Kontrola pneumatik

Pneumatiky nechte zkontrolovat u dealera, pokud za jízdy cítíte neustálé vibrace. Nové pneumatiky a veškeré demontované a opět namontované pneumatiky je nutné správně vyvážit.

## Životnost pneumatik

Životnost pneumatik závisí na mnoha faktorech, včetně stylu řízení, stavu silnic, naložení vozidla, tlaku nahuštění, historie údržby, rychlosti a stavu prostředí (dokonce i když pneumatiky nejsou používány).

Kromě pravidelných prohlídek a údržby tlaku nahuštění je doporučeno, abyste prováděli každoroční prohlídku pneumatik starších pěti let. Všechny pneumatiky je po 10 letech od data výroby nutné vyřadit z provozu bez ohledu na stav jejich opotřebení.

## Výměna pneumatiky a kola

Pneumatiky vyměňujte za radiální se stejným rozměrem, rozsahem zátěže, rychlostní kategorií a maximálním jmenovitým tlakem za studena (viz boční stěna pneumatiky). Použití pneumatik různých rozměrů nebo konstrukce může způsobit, že některé systémy jako ABS a VSA (stabilizační systém vozidla) nebudou fungovat správně.

Pneumatiky nejlépe vyměňte všechny najednou. Není-li to možné, vyměňte přední nebo zadní pneumatiky jako pár.

Ujistěte se, že technické údaje kola se shodují s technickými údaji původních kol.

### ⚠ Výměna pneumatiky a kola

#### **⚠ VÝSTRAHA**

Montáž nevhodných pneumatik může ovlivnit jízdní vlastnosti a stabilitu vašeho vozidla. To může způsobit nehodu, při které se můžete vážně zranit nebo zemřít.

Vždy používejte rozměr a typ pneumatik doporučený na informačním štítku pneumatik ve vašem vozidle.

## Záměna pneumatik

Záměna pneumatik podle plánu údržby pomáhá mnohem rovnoměrněji rozdělovat opotřebení a prodloužit životnost pneumatik.

### ■ Pneumatiky bez označení otáčení

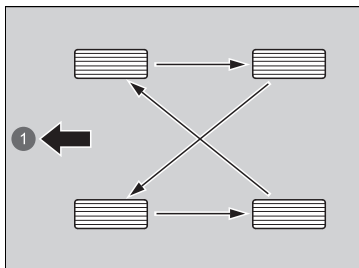

Pneumatiky zaměňte podle obrázku.

1 Přední strana

### ■ Pneumatiky s označením otáčení

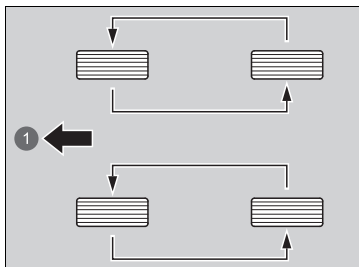

Pneumatiky zaměňte podle obrázku.

1 Přední strana

### ►► Záměna pneumatik

Pneumatiky se směrovým běhounem zaměňujte pouze zepředu dozadu (ne z jedné strany na opačnou). Montáž směrových pneumatik provádějte pouze s indikátorem otáčení směrem vpřed, viz níže.

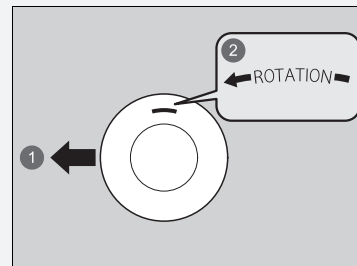

- 1 Přední strana
- 2 Označení otáčení

Při záměně pneumatik nezapomeňte zkontrolovat tlak vzduchu.

Při každém otočení pneumatik je nutné provést kalibraci systému sledování tlaku v pneumatikách.

#### ►► **Systém sledování tlaku v pneumatikách**

Str. 469

## Zařízení pro udržení trakce na sněhu

Pokud jezdíte po zasněžených nebo zmrzlých silnicích, namontujte zimní pneumatiky nebo sněhové řetězy, snižte rychlost a za jízdy udržujte od vozidel dostatečnou vzdálenost.

Při točení volantem nebo brzdění buďte obzvláště opatrní, abyste předešli smyku.

Sněhové řetězy, zimní pneumatiky nebo celoroční pneumatiky použijte, je-li to zapotřebí, nebo pokud to vyžaduje zákon.

Při montáži se řiďte následujícími pokyny.

Zimní pneumatiky:

- Zvolte stejný rozměr a rozsah zatížení jako u původních pneumatik.
- Pneumatiky namontujte na všechna čtyři kola.

Sněhové řetězy:

- Před zakoupením jakéhokoli typu řetězů pro vozidlo se poraďte s dealerem.
- Namontujte je pouze na přední pneumatiky.
- Jelikož má vaše vozidlo omezenou světlou výšku pneumatik, důrazně doporučujeme použít sněhové řetězy uvedené níže:

Rozměr původní pneumatiky*1	Typ řetězu
<b>235/60 R18</b>	<b>RUD-matic classic 4716134</b>

\* 1: Rozměr původní pneumatiky je uveden na informačním štítku pneumatik na sloupku řidiče.

- Při montáži se řiďte pokyny výrobce. Při montáži je co nejvíce utáhněte.
- Zkontrolujte, zda řetězy nejsou ve styku s brzdovým potrubím nebo zavěšením kol.
- Jeďte pomalu.

### ►► Zařízení pro udržení trakce na sněhu

## ⚠ VÝSTRAHA

Používání špatných řetězů nebo nesprávná montáž řetězů může poškodit brzdová potrubí a způsobit nehodu, při které se můžete vážně zranit nebo zemřít.

Dodržujte všechny pokyny týkající se výběru a použití sněhových řetězů uvedené v této uživatelské příručce.

### POZNÁMKA

Zařízení pro udržení trakce, která mají nesprávný rozměr nebo jsou nesprávně namontována, mohou poškodit brzdové potrubí, zavěšení kol, karoserii a kola vozidla. Pokud narážíte do jakékoli části vozidla, zastavte.

Podle právních předpisů EU týkajících se pneumatik je při použití zimních pneumatik nutné do zorného pole řidiče zřetelně připevnit nálepku s maximální rychlostí zimních pneumatik v případě, že maximální rychlost vozidla je vyšší než maximální přípustná rychlost zimních pneumatik. Nálepku obdržíte u vašeho prodejce pneumatik. Máte-li jakékoli dotazy, poraďte se s dealerem.

Při montáži sněhových řetězů se řiďte pokyny výrobce týkajícími se provozních limitů vozidla.

Sněhové řetězy použijte pouze v nouzi nebo jsou-li pro průjezd určitou oblastí vyžadovány zákonem.

Při jízdě se sněhovými řetězy na sněhu nebo ledu dbejte zvýšené opatrnosti. Mohou mít méně předvídatelné jízdní vlastnosti než dobré zimní pneumatiky bez řetězů.

Je-li vaše vozidlo vybaveno letními pneumatikami, buďte opatrní: pneumatiky nejsou určeny pro provoz v zimním období. Více informací vám sdělí dealer.

## Kontrola 12V akumulátoru

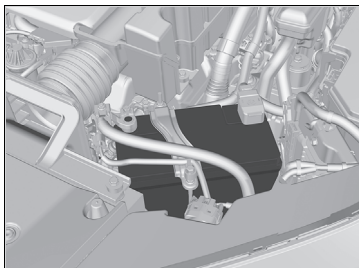

Stav akumulátoru je monitorován snímačem na záporném pólu. Dojde-li k problému s tímto senzorem, zobrazí se v informačním rozhraní řidiče příslušné hlášení. Pokud k tomu dojde, nechte vozidlo zkontrolovat u dealera.

Každý měsíc zkontrolujte vývody akumulátoru, zda nejsou zkorodované.

Pokud dojde k odpojení nebo vybití akumulátoru vašeho vozidla:

- Audiosystém je vyřazen z provozu.  
➔ **Reaktivace audiosystému** Str. 293

### Typ s pravostranným řízením

- Je nutno resetovat systém imobilizéru.  
➔ **Kontrolka systému imobilizéru** Str. 129

### 12V akumulátor

## ⚠ VÝSTRAHA

Akumulátor při normálním provozu vypouští výbušný plyný vodík.

Jiskra nebo otevřený plamen mohou způsobit výbuch akumulátoru, který je silný natolik, aby vás zabil nebo vážně zranil.

K akumulátoru se nepřibližujte se zdroji jisker, otevřeným ohněm a zapalnými kuřáckými materiály.

Při provádění jakékoli údržby akumulátoru noste ochranný oděv a obličejový štít.

## ⚠ VÝSTRAHA

Akumulátor obsahuje kyselinu sírovou (elektrolyt), která je vysoce žíravá a jedovatá.

Pokud se vám elektrolyt dostane do očí nebo na kůži, může způsobit vážné popáleniny. Při práci s akumulátorem nebo v jeho blízkosti noste pomůcky na ochranu očí a ochranný oděv.

Polknutí elektrolytu může způsobit smrtelnou otravu, pokud okamžitě nepodniknete nápravnou akci.

UDRŽUJTE MIMO DOSAH DĚTÍ



### 12V akumulátor

#### Nouzové postupy

**Oči:** Vyplachujte vodou ze sklenice nebo jiné nádoby po dobu nejméně 15 minut. (Voda pod tlakem by mohla oko poranit.) Ihned přivolejte lékaře.

**Pokožka:** Svlékněte kontaminované šatstvo. Pokožku opláchněte velkým množstvím vody. Ihned přivolejte lékaře.

**Polknutí:** Vypijte vodu nebo mléko. Ihned přivolejte lékaře.

Pokud objevíte korozi, vývody akumulátoru očistěte roztokem prášku do pečiva a vody. Očistěte vývody vlhkým ručníkem. Osušte akumulátor kusem látky/ utěrkou. Na koncovky naneste vrstvu maziva, abyste do budoucna zabránili korozi.

Při výměně musí mít nový akumulátor stejné technické parametry.

Více informací žádejte u dealera.

Po opětovném připojení 12V akumulátoru a nastavení režimu napájení na ZAPNUTO se mohou žlutě rozsvítit kontrolky stabilizačního systému vozidla (VSA), brzdového systému (žlutá), adaptivního tempomatu (ACC) s asistentem pro jízdu v kolonách (LSF), nízkého tlaku v pneumatikách / systému sledování tlaku v pneumatikách, systému pro zmírnění následků nehody (CMBS), systému pro zmírnění rizika vyjetí z komunikace a bezpečnostní podpory spolu se zprávou na ukazateli. Jeďte krátce rychlostí vyšší než 20 km/h. Všechny kontrolky musí zhasnout. Pokud nějaká nezhasne, nechte vozidlo prohlédnout u dealera.

## Nabíjení 12V akumulátoru

---

Vždy odpojte oba kabely akumulátoru, abyste předešli poškození elektrické instalace vašeho vozidla. Vždy nejprve odpojte záporný (-) kabel a připojte ho jako poslední.

## Výměna 12V akumulátoru

Při demontáži a výměně 12V akumulátoru vždy dodržujte bezpečnostní pokyny pro údržbu a výstrahy pro kontrolu akumulátoru, abyste předešli možným nebezpečím.

➤ **Bezpečnost při provádění údržby** Str. 671

➤ **Kontrola 12V akumulátoru** Str. 710

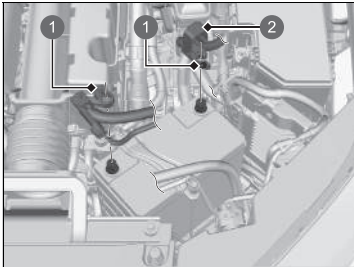

❶ Matice

❷ Kryt

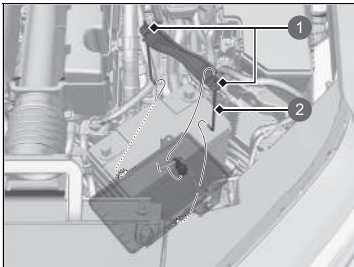

❶ Matice

❷ Podpěra

1. Přepněte režim napájení na VOZIDLO VYPNUTO. Otevřete kapotu.
2. Uvolněte matici na záporném kabelu akumulátoru, poté kabel odpojte od záporného pólu (-).
3. Otevřete kryt kladného vývodu akumulátoru. Uvolněte matici na kladném kabelu akumulátoru, poté kabel odpojte od kladného pólu (+).
4. Klíčem uvolněte matici na obou stranách konzoly akumulátoru.
5. Spodní konce podpěr akumulátoru vytáhněte z otvorů na základně akumulátoru a demontujte kombinaci konzoly a podpěr akumulátoru.

### » Výměna 12V akumulátoru

#### POZNÁMKA

Nesprávně zlikvidovaný akumulátor může poškodit životní prostředí a zdraví lidí. Vždy si ověřte místní předpisy týkající se likvidace akumulátoru.

Tento symbol na akumulátoru znamená, že tento výrobek nesmí být likvidován jako domácí odpad.



Při montáži akumulátoru postupujte opačně.

Vždy nejprve odpojte záporný (-) kabel a připojte ho jako poslední.

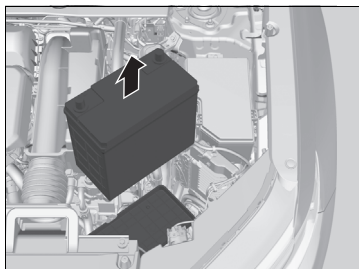

6. Akumulátor opatrně vytáhněte.

## Štítek akumulátoru



### Štítek akumulátoru

#### NEBEZPEČÍ

- K akumulátoru se nepřibližujte s plameny a zdroji jisker. Akumulátor vytváří výbušný plyn, který může způsobit výbuch.
- Při manipulaci s akumulátorem používejte ochranu očí a gumové rukavice, aby se zamezilo riziku těžkých popálenin nebo ztráty zraku způsobených kontaktem s elektrolytem akumulátoru.
- Nedovolte dětem, aby za žádných okolností manipulovaly s akumulátorem. Zajistěte, že každá osoba manipulující s akumulátorem, byla řádně seznámena s riziky a správnými postupy při manipulaci.
- S elektrolytem akumulátoru zacházejte s nejvyšší opatrností, protože obsahuje zředěnou kyselinu sírovou. Pokud se elektrolyt dostane do očí nebo na kůži, může způsobit popáleniny nebo ztrátu zraku.
- Před manipulací s akumulátorem si pozorně přečtěte tento návod. V opačném případě může dojít ke zranění osob nebo poškození vozidla.
- Nepoužívejte akumulátor, pokud je hladina elektrolytu na doporučené úrovni nebo pod ní. Použití akumulátoru s nízkou hladinou elektrolytu může vést k jeho explozi a následně k vážnému zranění osob.

## Výměna baterie v dálkovém ovladači

Pokud se po stisknutí některého tlačítka nerozsvítí kontrolka, baterii vyměňte.

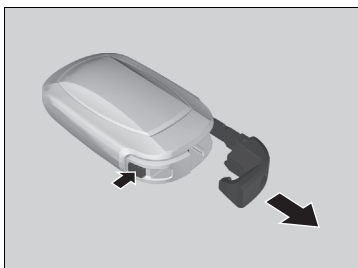

**Typ baterie: CR2032**

1. Vytáhněte zabudovaný klíč.
  - ▶ Omotejte rukojeť klíče kusem látky, abyste nepoškrábali dálkové ovládání.
  - ▶ Sejměte jej opatrně, abyste neztratili tlačítka.
2. Opatrným páčením rukojetí klíče za drážku sejměte horní polovinu krytu.



### ⌘ Výměna baterie v dálkovém ovladači

## ⚠ ⚠ VÝSTRAHA

### NEBEZPEČÍ POLEPTÁNÍ CHEMIKÁLIÍ

Baterie napájející vysílač dálkového ovládání může při spolknutí způsobit vážné vnitřní poleptání a může skončit až smrtí. Nové a použité baterie uchovávejte mimo dosah dětí. Máte-li podezření, že dítě spolkló baterii, okamžitě vyhledejte lékařskou pomoc.

**POZOR:** Při nesprávné výměně baterie hrozí nebezpečí výbuchu. Nahraďte ji pouze stejným nebo ekvivalentním typem.

**POZOR:** Nevystavujte baterii nadměrnému teplu, například slunečnímu záření, ohni apod., které může způsobit výbuch nebo únik hořlavé kapaliny nebo plynu během používání, skladování nebo přepravy.

**POZOR:** Baterii nelikvidujte vhozením do ohně či horké pece, ani rozdrcením nebo rozřezáním, neboť by mohlo dojít k výbuchu.

**POZOR:** Nevystavujte baterii extrémně nízkému tlaku vzduchu ve vysokých nadmořských výškách, který by mohl způsobit výbuch nebo únik hořlavé kapaliny nebo plynu.

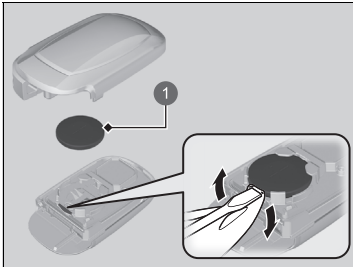

1 Baterie

3. Páčením za hranu pomocí plochého šroubováku vyjměte baterii. Přesvědčte se, že jste při výměně baterie zachovali správnou polaritu.
  - Plochý šroubovák omotejte kusem látky, abyste předešli poškrábání dálkového ovládání.

#### ► Výměna baterie v dálkovém ovladači

Symbol výstrahy se nachází vedle knoflíkové baterie\*.

##### POZNÁMKA

Nesprávně zlikvidovaná baterie může poškodit životní prostředí. Vždy si ověřte místní předpisy týkající se likvidace baterii.

Tento symbol na baterii znamená, že tento výrobek nesmí být likvidován jako domácí odpad.



Náhradní baterie jsou běžně v prodeji nebo jsou k dostání u dealera.

\* Není k dispozici u všech modelů

## Klimatizace

Servis automatické klimatizace smí provádět pouze kvalifikovaný technik, aby byl zajištěn její řádný a bezpečný provoz.

Nikdy neopravujte nebo nevyměňujte výparník (chladicí spirálu) s využitím kusu vymontovaného z ojetého vozidla nebo vozidla z vrakoviště.

### » Údržba automatické klimatizace

#### POZNÁMKA

Chladivo uvolněné do ovzduší může poškodit životní prostředí.

Chcete-li předejít uvolnění chladiva do ovzduší, nikdy nevyměňujte výparník za kus vymontovaný z ojetého vozidla nebo vozidla z vrakoviště.

Chladivo v systému klimatizace vozidla je hořlavé a nejsou-li při provádění servisu dodrženy správné postupy, může dojít k jeho vznícení.

Štítek klimatizace je umístěn pod kapotou:

➤ **Bezpečnostní štítky** Str. 114

➤ **Technická data** Str. 776



 : Pozor

 : Hořlavé chladivo

 : Servis smí provádět jen kvalifikovaný technik

 : Systém klimatizace



## Prachový a pylový filtr

### ■ Kdy vyměnit prachový a pylový filtr

Prachový a pylový filtr vyměňte dle doporučeného harmonogramu údržby vašeho vozidla. Doporučuje se filtr vyměnit i dříve, pokud je vozidlo používáno v prašném prostředí.

📄 **Plán údržby\*** Str. 679

### ■ Jak vyměnit prachový a pylový filtr

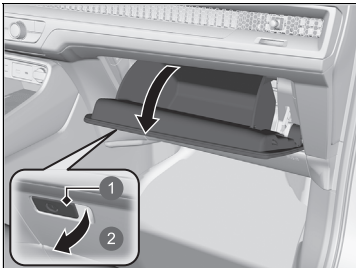

1. Otevřete odkládací schránku.

- ① Rukojeť
- ② Zatáhněte

### ☒ Prachový a pylový filtr

Pokud se proud vzduchu ze systému automatické klimatizace výrazně sníží a okna se snadno zamílí, pravděpodobně bude nutné filtr vyměnit.

Prachový a pylový filtr zachycuje pyl, prach a ostatní drobné částice ve vzduchu.

Nejste-li si jisti, jak prachový a pylový filtr vyměnit, nechte jej vyměnit u dealera.

\* Není k dispozici u všech modelů

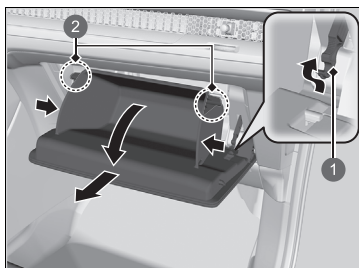

- 1 Zarážka
- 2 Výčnělek

2. Stisknutím zářky odkládací schránky na straně spolujezdce ji od odkládací schránky oddělte.
3. Zatlačením na panely po obou stranách vysadíte dva výčnělky.
4. Vyměňte odkládací schránku.

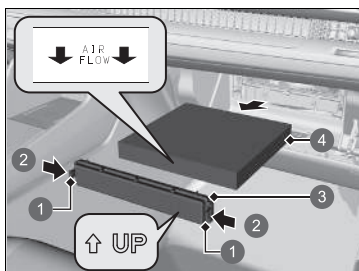

- 1 Výčnělek
- 2 Stiskněte
- 3 Kryt
- 4 Prachový a pylový filtr

5. Zatlačte na výčnělky v rozích krytu pouzdra filtru a vyjměte jej.
6. Z pouzdra vyjměte filtr.
7. Do pouzdra vložte nový filtr.  
► Stranu označenou šipkou **AIR FLOW** nasměrujte dolů.

## Péče o interiér

K odstranění prachu před použitím utěrky použijte vysavač.

K odstraňování nečistot použijte utěrku namočenou v roztoku jemného saponátu a teplé vody. K odstranění zbytků saponátu použijte čistou utěrku.

### ■ Čištění bezpečnostních pásů

K čištění bezpečnostních pásů použijte jemný kartáč s roztokem jemného mýdla a teplé vody. Pásky nechte uschnout na vzduchu. Čistou utěrkou otřete ukotvení bezpečnostních pásů.

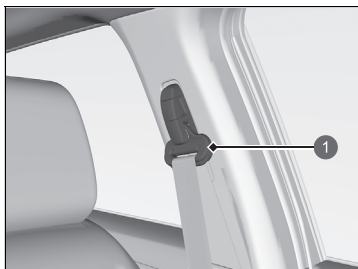

1 Úchyt

### ■ Čištění oken

Setřete je s použitím čisticího přípravku na sklo.

### ▣ Péče o interiér

Uvnitř vozidla nerozlévejte žádné tekutiny. Elektrická zařízení a systémy se mohou porouchat, pokud na ně vylijete tekutiny.

Na elektrická zařízení, jako je audiosystém a spínače, nepoužívejte spreje na bázi silikonu. Mohli byste způsobit poruchu prvků nebo požár uvnitř vozidla. Pokud byl sprej na bázi silikonu na elektrická zařízení nedopatřením použit, poraďte se s dealerem.

V závislosti na jejich složení mohou chemikálie a tekuté aromatické přípravky způsobit odbarvení, zvrásnění a popraskání dílů na bázi plastů a textilií. Nepoužívejte alkalická rozpouštědla ani organická rozpouštědla, jako jsou benzen nebo benzín.

Po použití chemikálií je jemně setřete pomocí suché utěrky. Nevyprané použité utěrky nepokládejte na díly na bázi plastů ani na textilie na delší dobu.

Dbajte opatrnosti, abyste nerozlili tekutý osvěžovač vzduchu.

### ▣ Čištění oken

Na vnitřní plochu skla zadního okna jsou namontovány vodiče. Měkkou utěrkou stírejte okno ve stejném směru, kterým vedou vodiče, abyste je nepoškodili.

Dávejte pozor, abyste kryt elektrických součástí kolem zpětného zrcátka ani jeho okolí nepolili žádnou kapalinou, např. vodou nebo čisticím prostředkem na sklo.

## Podlahové rohože

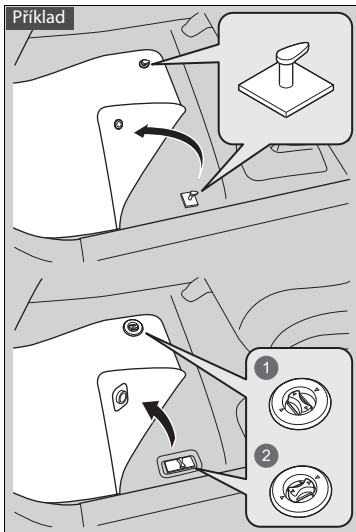

- 1 Odjistit
- 2 Zajistit

Háčky podlahové rohože řidiče se upevňují na podlahová ukotvení, která zabraňují sklouznutí rohože vpřed.

**Na ukotvenou rohož nepokládejte žádné doplňkové rohože.**

## Podlahové rohože

Pokud používáte jakékoli podlahové rohože, které nebyly dodány s vaším vozidlem, přesvědčte se, zda jsou navrženy specificky pro vaše vozidlo, správně sedí a jsou bezpečně připraveny podlahovým ukotvením. Veškeré zadní podlahové rohože správně umístěte. Pokud podlahové rohože nejsou správně umístěny, mohou překážet funkcím předních sedadel.

## ■ Péče o pravou kůži

Při čištění kůže postupujte takto:

1. Nejprve odstraňte nečistoty a prach pomocí vysavače nebo měkké suché utěrky.
2. Kožené potahy čistěte měkkou utěrkou namočenou v roztoku 90 % vody a 10 % neutrálního mýdla.
3. Otřete veškeré zbytky mýdla pomocí čisté suché utěrky.
4. Otřete zbytky vody a nechte kůži volně uschnout ve stínu.

## ▣ Péče o pravou kůži

Nečistoty a prach je nutno co nejdříve očistit nebo setřít. Rozlitá kapalina by se mohla vsáknout do kůže a způsobit skvrny. Nečistoty nebo prach mohou způsobit oděr kůže. Dále mějte na paměti, že některé oděvy tmavých barev mohou při otírání o kožená sedadla způsobovat blednutí barev nebo vznik skvrn.

## Péče o exteriér

Po jízdě z karoserie vozidla odstraňte prach. Pravidelně kontrolujte, zda nedošlo k poškrábání lakovaných ploch. Škrábanec na lakované ploše může vést ke korozi karoserie. Pokud naleznete škrábanec, neprodleně jej opravte.

### ■ Mytí vozidla

Vozidlo myjte pravidelně. Mytí provádějte častěji, pokud jezdíte v těchto podmínkách:

- Pokud jezdíte na silnicích posypaných solí.
- Pokud jezdíte v pobřežních oblastech.
- Pokud se na lakované plochy nalepí asfalt, saze, ptačí trus, hmyz nebo stromová míza.

### ▣ Mytí vozidla

Nestříkejte vodu do kanálů sání vzduchu. Mohlo by to způsobit poruchu.

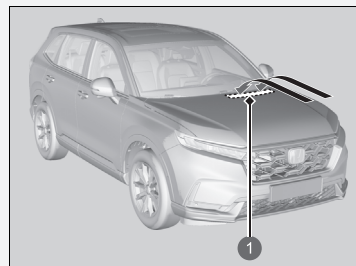

#### 1 Kanály sání vzduchu

Při mytí vozidla zamkněte dveře.

Nestříkejte vodu přímo na kryt nabíjecí zásuvky. Voda pod vysokým tlakem může způsobit jejich otevření.

Pokud potřebujete zvednout ramena stěračů, nastavte je nejprve do polohy pro údržbu.

#### ▣ **Výměna gumové části lišty předního stěrače**

Str. 701

## Používání automatizované myčky aut

- Dodržujte pokyny uvedené pro automatizovanou myčku aut.
- Sklopte vnější zrcátka.
- U modelů vybavených automatickými stěrači s přerušovaným chodem stěrače vypněte.

## Použití vysokotlakých mycích zařízení

- Mezi čistící tryskou a karoserií vozidla udržujte dostatečnou vzdálenost.
- Zvláštní opatrnosti dbejte okolo oken. Pokud budete stát příliš blízko, může voda vniknout do interiéru vozidla.
- Vodu s vysokým tlakem nestříkejte přímo do motorového prostoru. Použijte místo toho vodu s nízkým tlakem a jemný čistící prostředek.
- Nestříkejte vodu přímo na kameru ani její okolí. Voda může proniknout do objektivu a způsobit poruchu kamery.

## Voskování

Dostatečná vrstva vosku na automobilové karoserii pomáhá chránit lak vašeho vozidla před povětrnostními vlivy. Vosk se působením času a povětrnostních vlivů na lak vozidla ztratí, proto jej v případě potřeby naneste znovu.

## Údržba nárazníků a jiných dílů potažených plastem

Pokud se benzín, olej, chladicí kapalina motoru nebo elektrolyt akumulátoru dostane do styku s díly potaženými plastem, mohou na nich vzniknout skvrny nebo se svrchní vrstva může sloupnout. Neprodleně je setřete pomocí měkké utěrky namočené v čisté vodě.

### ▶▶ Používání automatizované myčky aut

V případě, že vozidlo projíždí automatickou myčkou, zkontrolujte, že je převodovka v poloze **N**.

▶ **Chcete-li, aby převodovka zůstala v poloze **N** (režim mytí vozidla)** Str. 438

### ▶▶ Voskování

#### POZNÁMKA

Chemická rozpouštědla a silné čistící přípravky mohou poškodit lak, kovy a plasty na vašem vozidle. Rozlitou kapalinu okamžitě setřete.

### ▶▶ Údržba nárazníků a jiných dílů potažených plastem

Pokud chcete opravovat lakované plochy dílů na bázi plastu, poraďte se s dealerem ohledně vhodného krycího materiálu.

## ■ Čištění oken

Setřete je s použitím čisticího přípravku na sklo.

## ■ Údržba hliníkových kol

Hliník je náchylný na poškození způsobené solí a jiným znečištěním ze silnice. Je-li třeba, otřete nečistoty co nejdříve houbou a slabým saponátem. Nepoužívejte tuhý kartáč ani agresivní chemikálie (to platí i pro některé běžně dostupné čističe disků). Mohlo by dojít k poškození ochranné povrchové vrstvy na litých hliníkových ráfcích a následkem k jejich korozi. U některých typů povrchové vrstvy může také dojít ke ztrátě lesku nebo mohou vypadat jako odřené. Otřete vodu z disků suchou utěrkou, aby na nich nezůstaly skvrny.

## ■ Zamřžené kryty vnějších světel

Vnitřní kryty vnějších světel (světlomety, brzdová světla atd.) se po jízdě v dešti nebo průjezdu myčkou mohou dočasně zamřžit. Může také dojít k orosení vnitřní strany krytů, pokud je výrazný rozdíl mezi teplotou uvnitř krytu a v okolí (podobné jako zamřžování oken vozidla při dešti). Tyto jevy jsou přirozené procesy, nejedná se o konstrukční vady vnějších světel.

Konstrukční vlastnosti krytu mohou mít za následek vznik vlhkosti na povrchu rámu krytu světla. Ani v tomto případě se nejedná o závadu.

Pokud však zaznamenáte hromadění velkého množství vody nebo velké kapky vody uvnitř krytů, nechte vozidlo zkontrolovat u dealera.



## Hydrofilní zrcátko

Povrch vnějšího zrcátka vašeho vozidla je potažen hydrofilní vrstvou. Pokud se hydrofilní účinek zrcátek zhorší, postupujte podle následujících kroků.

1. Opláchněte vnější zrcátka vodou a odstraňte nečistoty.
2. Otřete zrcátka čistým vlhkým hadříkem.
  - ▶ Pokud nejde nečistoty odstranit, použijte originální čistič oken nebo neutrální domácí mycí prostředek a dostatečně opláchněte vodou.
3. Na pět až devět hodin vystavte zrcátka na slunci.

## Hydrofilní zrcátka

### POZNÁMKA

Chcete-li zachovat hydrofilnost zrcátek:

- Nenanášejte vosk nebo vodoodpudivé činidlo na povrch zrcátka.
- Neotírejte zrcátka hrubým hadříkem nebo abrazivním čisticím přípravkem.

## Příslušenství

Při montáži příslušenství dodržujte následující pokyny:

- Na čelní sklo nemontujte žádná příslušenství. Mohla by zablokovat váš výhled a prodloužit vaši reakci na jízdní podmínky.
- Přes oblasti označené **SRS AIRBAG**, po stranách nebo na opěradla předních sedadel, po stranách zadních sedadel, na přední nebo boční sloupky nebo v blízkosti bočních oken neinstalujte žádné příslušenství s výjimkou originálního příslušenství Honda. Instalací jiného příslušenství než originálního příslušenství Honda do těchto oblastí můžete znemožnit správnou funkci airbagů vozidla nebo může být příslušenství vymrštnuto na vás nebo cestující, když dojde k aktivaci airbagů.
- Zajistěte, aby elektronická příslušenství nepřetěžovala elektrické obvody a nezasahovala do správného provozu vašeho vozidla.
  - **Pojistky** Str. 760
- Před montáží jakýchkoli elektronických příslušenství nechte osobu, která montáž provádí, aby si vyžádala odbornou pomoc u dealera. Je-li to možné, nechte dealera prohlédnout konečnou montáž.

### ➤ Příslušenství a úpravy

#### **VÝSTRAHA**

Nevhodná příslušenství nebo úpravy mohou ovlivnit jízdní vlastnosti, stabilitu a výkon vozidla a mohou způsobit nehodu, při které se můžete vážně zranit nebo zemřít.

Dodržujte všechny pokyny týkající se příslušenství a úprav uvedené v této uživatelské příručce.

#### **VÝSTRAHA**

Použití nevhodně navržených, zkonstruovaných nebo vyrobených vysokonapěťových akumulátorů může způsobit požár vozidla.

Požár vozidla může zapříčinit nehodu a zranění.

Používejte výhradně originální vysokonapěťové akumulátory Honda nebo ekvivalentní.

## Úpravy

Neupravujte vozidlo způsobem, který by mohl ovlivnit jeho řízení, stabilitu či spolehlivost. Neinstalujte neoriginální díly nebo příslušenství, které by podobný efekt mohly mít.

Dokonce i nepatrné úpravy systémů vozidla mohou ovlivnit jeho celkový výkon. Vždy zajistěte, aby veškeré vybavení bylo správně namontováno a udržováno a neupravujte vozidlo ani jeho systémy způsobem, který by mohl zapříčinit, že vozidlo nebude vyhovovat státním či místním předpisům.

Integrovaný diagnostický port (konektor OBD-II/SAE J1962) instalovaný ve vozidle je určen pro zařízení určená k diagnostice automobilových systémů nebo další zařízení schválená společností Honda. Použití jakéhokoli jiného typu zařízení může mít negativní vliv na elektronické systémy vozidla nebo narušit jejich fungování a případně vést k chybě systému, vybití akumulátoru nebo jiným nečekaným problémům.

Nikdy se nepokoušejte žádným způsobem opravovat nebo upravovat vysokonapěťový hybridní systém ani jiné elektrické systémy vašeho vozidla. Rozebírání nebo provádění úprav elektrických zařízení může zapříčinit nehodu nebo požár.

Pokud někdy budete potřebovat vyměnit vysokonapěťový akumulátor vozidla mimo záruční lhůtu, důrazně vám doporučujeme použít pouze originální vysokonapěťový akumulátor Honda. Originální vysokonapěťové akumulátory Honda jsou navrženy přímo pro hybridní pohonný systém vašeho vozidla a byly navrženy, zkonstruovány a vyrobeny tak, aby u nich nedocházelo k přebíjení. Neoriginální vysokonapěťové akumulátory nemusí mít stejnou konstrukci a po jejich instalaci může docházet k přebíjení, požárům, ztrátám výkonu nebo dalším stavům, které mohou zvýšit pravděpodobnost nehody nebo zranění.

### ▶▶ Příslušenství a úpravy

Mobilní telefony, alarmy, rádia s funkcí vysílání a příjmu, rádiové antény a nízkofrekvenční audiosystémy by neměly, jsou-li správně namontovány, rušit počítačem řízené systémy vašeho vozidla, jako jsou airbagy a protiblokovací brzdový systém.

Abyste zajistili správné fungování ve vozidle, jsou doporučena originální příslušenství Honda.

Některé originální příslušenství Honda je dodáváno s vlastní uživatelskou příručkou, která obsahuje podrobnosti o používání produktu a péči o něj. Pokud jste s příslušenstvím obdrželi uživatelskou příručku, najdete v ní veškeré podrobnosti.

Pokud originální příslušenství Honda přestane fungovat, přečtěte si zvláštní uživatelskou příručku příslušenství (je-li k dispozici) nebo požádejte o pomoc s odstraňováním případné závady dealera.



# Řešení neočekávaných událostí

V této kapitole je vysvětleno, jak řešit neočekávané potíže.

<b>Defekt pneumatiky</b> .....	732
<b>Manipulace se zvedákem</b> .....	744
<b>Pohonný systém nespouští</b>	
Kontrola postupu .....	745
Je-li baterie bezklíčového dálkového ovládání slabá .....	746
Nouzové zapnutí pohonného systému .....	747
Nouzové vypnutí pohonného systému .....	748
<b>Pokud je 12V akumulátor vybitý</b> .....	749
<b>Přehřátí motoru</b> .....	751
<b>Kontrolka, svítí/bliká</b>	
Když se zobrazí výstraha Engine oil pressure low (Nízký tlak motorového oleje) .....	753
Pokud se rozsvítí kontrolka systému nabíjení 12V akumulátoru .....	753

Když se zobrazí výstraha Reduced Stopping Power (Omezená brzdná síla) .....	754
Pokud se kontrolka poruchy rozsvítí nebo bliká ..	754
Pokud se rozsvítí kontrolka brzdového systému (červená) .....	755
Pokud se rozsvítí kontrolka systému elektrického posilovače řízení (EPS) .....	756
Začne-li kontrolka brzdového systému (červená) blikat současně s rozsvícením kontrolky brzdového systému (žlutá) .....	757
Pokud se kontrolka nízkého tlaku v pneumatikách / systému sledování tlaku v pneumatikách rozsvítí nebo bliká .....	758

Pokud bliká kontrolka systému převodovky a současně se zobrazí výstražná zpráva .....	758
Když se zobrazí výstraha High voltage battery thermal problem (Problém s teplotou vysokonapětového akumulátoru) .....	759
<b>Pojistky</b>	
Umístění pojistek .....	760
Prohlídka a výměna pojistek .....	764
<b>Nouzový odtah</b> .....	767
<b>Když nelze otevřít dvířka palivové nádrže</b> .....	768
<b>Když nelze otevřít kryt nabíjecí zásuvky</b> .....	769
<b>Když nelze odpojit nabíjecí konektor</b> .....	770
<b>Když nelze otevřít dveře zavazadlového prostoru</b> .....	771
<b>Opuštění vozidla v nouzové situaci</b> .....	772

## Dočasná oprava prázdné pneumatiky

Pokud je pneumatika proříznutá nebo jinak silně poškozená, budete muset nechat vozidlo odtáhnout. Pokud má pneumatika pouze malý defekt, způsobený například hřebíkem, můžete použít sadu pro provizorní opravu pneumatik, abyste mohli dojet do nejbližší servisní stanice k řádné opravě.

Dojde-li k defektu pneumatiky za jízdy, pevně uchopte volant a postupně brzděním snižte rychlost. Poté zastavte na bezpečném místě.

1. Zaparkujte vozidlo na pevném, rovném a neklouzavém povrchu a zatáhněte parkovací brzdou.
2. Zařaďte polohu **P**.
3. Zapněte výstražná světla a přepněte režim napájení do polohy VOZIDLO VYPNUTO.

### Dočasná oprava prázdné pneumatiky

Sadu nepoužívejte v následujících situacích. Namísto toho kontaktujte dealera nebo silniční asistenční službu a vozidlo nechte odtáhnout.

- Těsnicí hmota pneumatiky má prošlou lhůtu.
- Proražená je více než jedna pneumatika.
- Defekt je větší než 4 mm.
- Je poškozena boční stěna pneumatiky nebo se defekt nachází mimo běhoun pneumatiky.

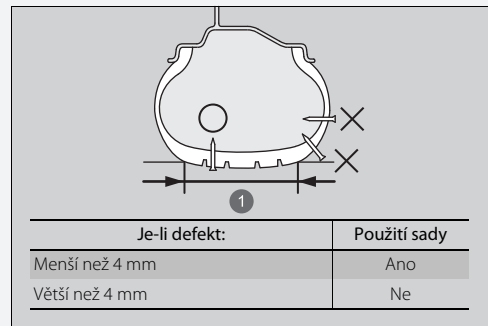

#### 1 Styčná plocha

- Poškození bylo způsobeno jízdou s extrémně podhuštěnými pneumatikami.
- Patka pláště pneumatiky není usazená.
- Ráfek je poškozen.

Hřebík nebo šroub zaražený do pneumatiky se nepokoušejte odstranit. Pokud jej z pneumatiky odstraníte, nemusí se vám podařit oprava defektu pomocí sady.

## ■ Příprava na dočasnou opravu prázdné pneumatiky

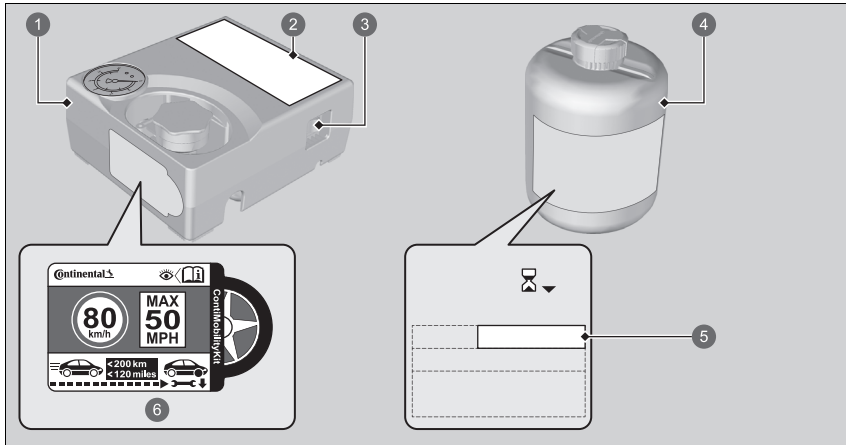

- 1 Vzduchový kompresor
- 2 Štítek s pokyny
- 3 Vypínač vzduchového kompresoru
- 4 Láhev s těsnicí hmotou
- 5 Datum spotřeby
- 6 Štítek s údajem o omezení rychlosti

## ►► Příprava na dočasnou opravu prázdné pneumatiky

Při provádění dočasné opravy si pozorně přečtěte štítek s pokyny nalepený na sadě.

Na boční straně sady pro dočasnou opravu pneumatiky je umístěn štítek s informacemi o omezení rychlosti.

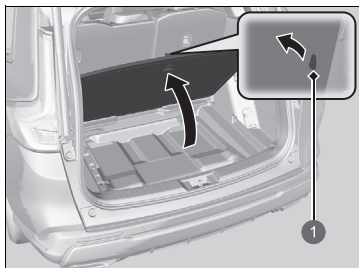

1. Otevřete dveře zavazadlového prostoru.
2. Zatáhněte za popruh a zvedněte kryt podlahy zavazadlového prostoru.

1 Popruh

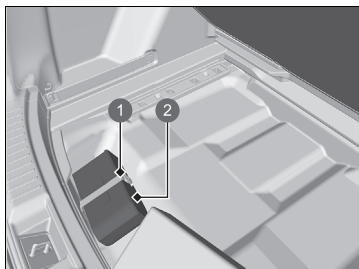

3. Uvolněte popruh a vyjměte pouzdro ze zavazadlového prostoru.
4. Vytáhněte sadu z pouzdra.
5. Položte sadu lícem nahoru na rovný povrch blízko prázdné pneumatiky mimo dopravní provoz. Nepokládejte sadu na stranu.

1 Popruh

2 Pouzdro



## Vstřikování těsnicí hmoty a vzduchu

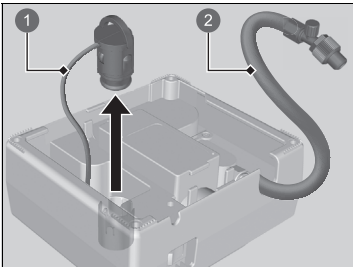

- 1 Kabel se zástrčkou
- 2 Hadice vzduchového kompresoru

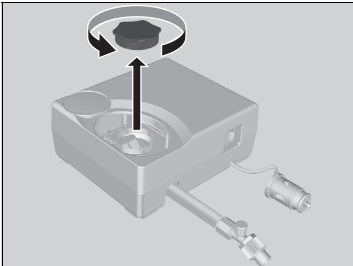

1. Ze zadní strany vzduchového kompresoru vyjměte hadici vzduchového kompresoru a kabel se zástrčkou.

2. Sejměte víčko ze vzduchového kompresoru.

## Vstřikování těsnicí hmoty a vzduchu

### ⚠ VÝSTRAHA

Těsnicí hmota do pneumatik obsahuje škodlivé látky, které mohou při požití způsobit smrtelnou otravu.

Pokud dojde k náhodnému požití, nevyvolávejte zvracení. Okamžitě vypijte velké množství vody a vyhledejte lékařskou pomoc.

Pokud se dostane do očí nebo na kůži, omyjte postižené místo studenou vodou a v případě potřeby vyhledejte lékařskou pomoc.

Láhev s těsnicí hmotou uchovejte mimo dosah dětí.

Za nízkých teplot nemusí těsnicí hmota dobře téct. V takové situaci ji pět minut před použitím zahřívejte.

Těsnicí hmota je na bázi kaučuku a může natrvalo znečistit oblečení a jiné materiály. Při manipulaci dbejte opatrnosti a rozlitou těsnicí hmotu ihned setřete.

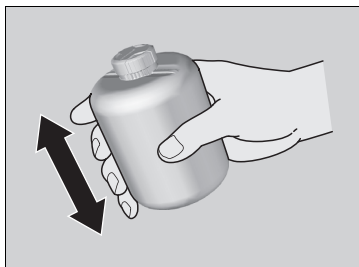

3. Láhev dobře protřepte.

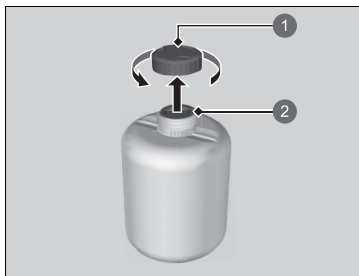

4. Sejměte víčko láhve.

► Neodstraňujte utěsněnou krytku.

- 1 Víčko láhve
- 2 Neodstraňujte se

#### ►► Vstříkávání těsnicí hmoty a vzduchu

Po vstříknutí těsnicí hmoty neodstraňuje prázdnou láhev.

Za účelem výměny láhve s těsnicí hmotou a náležité likvidace staré láhve navštivte svého dealera.

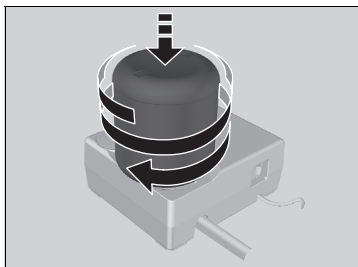

5. Našroubujte utěsněnou láhev na vzduchový kompresor.

► Zašroubujte láhev pevně, aby nedošlo k jejímu uvolnění.

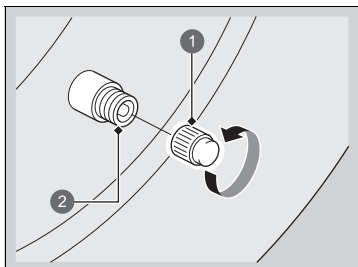

6. Odšroubujte čepičku ventilu.

1 Čepička ventilu

2 Ventil

►► Vstříkování těsnící hmoty a vzduchu

## ⚠ VÝSTRAHA

Chod motoru vozidla v uzavřeném nebo částečně uzavřeném prostoru může způsobit rychlé nahromadění toxického oxidu uhelnatého.

Vdechování tohoto bezbarvého plynu bez zápachu může způsobit ztrátu vědomí a následně také smrt.

Motor napájející vzduchový kompresor ponechte v chodu pouze u vozidla ve venkovním prostředí.

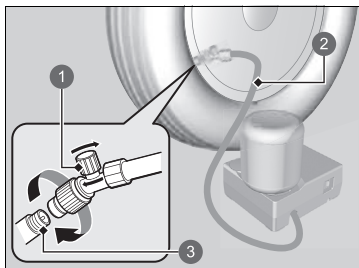

- 1 Vzduchový ventil
- 2 Hadice vzduchového kompresoru
- 3 Ventil

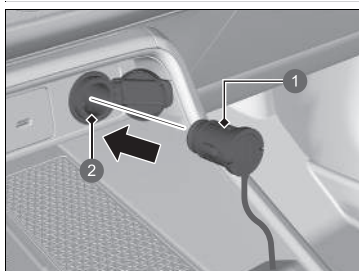

- 1 Zástrčka
- 2 Napájecí zásuvka příslušenství

7. Našroubujte hadici vzduchového kompresoru na ventil pneumatiky.  
► Dbejte, aby byl vzduchový ventil zavřený a vzduchový kompresor vypnutý.

8. Vzduchový kompresor zapojte do napájecí zásuvky příslušenství.  
► Dejte pozor, abyste kabel neskřípli do dveří nebo okna.  
✘ **Napájecí zásuvky příslušenství** Str. 278
9. Zapněte pohonný systém vozidla.  
✘ **Oxid uhelnatý** Str. 113

#### ✘ Vstříkování těsnící hmoty a vzduchu

Při připojování hadice vzduchového kompresoru vypněte vzduchový kompresor.

Z aktivovaného vzduchového kompresoru může být slyšet zvuk motoru. To je normální.

Pokud žádoucího tlaku vzduchu nedosáhnete do 10 minut, pneumatika je zřejmě vážně poškozena, sadou nelze zajistit dostatečnou těsnost a vozidlo bude nutné odtáhnout.

Chcete-li změřit tlak vzduchu pomocí měřidla, nejprve vypněte vzduchový kompresor.

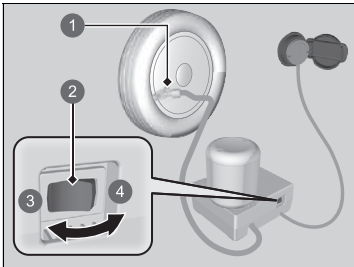

- 1 Vzduchový ventil
- 2 Spínač
- 3 OFF (vypnuto)
- 4 ON (zapnuto)

10. Zapněte vzduchový kompresor a pneumatiku nahustěte na předepsaný tlak vzduchu.
  - Kompresor začne vstříkovat těsnící hmotu a vzduch do pneumatiky.
  - Předepsaný tlak je uveden na štítku na sloupku dveří řidiče.
11. Po dosažení stanoveného tlaku vzduchu vypněte kompresor.
  - Zkontrolujte manometr na vzduchovém kompresoru.
  - Pokud pneumatiku přehustíte, vypustěte vzduch otočením vzduchového ventilu. Dejte pozor, abyste těsnící hmotou nepotřísnil okolí.
12. Odpojte zástrčku od napájecí zásuvky příslušenství.
13. Odšroubujte hadici vzduchového kompresoru od ventilu pneumatiky. Namontujte víčko hadice.
  - Dejte pozor, abyste při odpojování hadice nepotřísnil těsnící hmotou okolí. Případné potřísnění setřete.
14. Uložte sadu pro opravu pneumatik do zavazadlového prostoru.
  - Neodstraňujte láhev s těsnící hmotou ze vzduchového kompresoru.

#### ►► Vstříkování těsnící hmoty a vzduchu

Pokud žádáte dealera Honda nebo silniční asistenční službu o výměnu nebo opravu prázdné pneumatiky, informujte je o použití těsnící hmoty do pneumatik.

Tento vzduchový kompresor je určen pro automobilové pneumatiky. Zkontrolujte následující:

- Napájení vzduchového kompresoru je omezeno na 12 V stejnosměrného proudu napájecí zásuvky pro příslušenství vozidla.
- S kompresorem sady pro provizorní opravu pneumatik byste neměli pracovat déle než 15 minut. Mohlo by dojít k přehřátí kompresoru a k jeho trvalému poškození. Při delším používání kompresoru jej nechte vychladnout.

## ■ Rozmístění těsnící hmoty v pneumatice

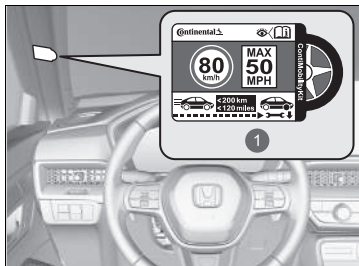

- 1 Štítek s údajem o omezení rychlosti

1. Nalepte štítek s údajem o omezení rychlosti na místo uvedené na obrázku.
2. Jeďte vozidlem přibližně 10 minut nebo na vzdálenost 3 až 10 kilometrů.
  - Nepřekračujte rychlost 80 km/h.
3. Vozidlo zastavte na bezpečném místě.

## ►► Rozmístění těsnící hmoty v pneumatice

### ⚠ VÝSTRAHA

Chod motoru vozidla v uzavřeném nebo částečně uzavřeném prostoru může způsobit rychlé nahromadění toxického oxidu uhelnatého.

Vdechování tohoto bezbarvého plynu bez zápachu může způsobit ztrátu vědomí a následně také smrt.  
Motor napájející vzduchový kompresor ponechte v chodu pouze u vozidla ve venkovním prostředí.

Předepsaný tlak je uveden na štítku na sloupku dveří řidiče.

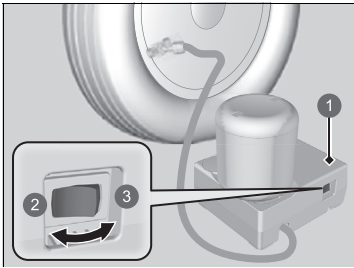

- ❶ Vzduchový kompresor
- ❷ OFF (vypnuto)
- ❸ ON (zapnuto)

4. Pomocí manometru na vzduchovém kompresoru zkontrolujte znovu tlak vzduchu.

► Chcete-li zkontrolovat tlak, nezapínejte vzduchový kompresor.

5. Je-li tlak vzduchu:

- Nižší než 130 kPa (1,3 bar): Nedoplňujte vzduch ani nepokračujte v jízdě. Únik vzduchu je příliš závažný. Zavolejte si pomoc a nechte vozidlo odtáhnout.

➤ **Nouzový odtah** Str. 767

- Předepsaný tlak vzduchu (Viz štítek na sloupku dveří řidiče.) nebo více: Opatrně pokračujte v jízdě, dokud nedojedete k nejbližší servisní stanici. Nepřekračujte rychlost 80 km/h.
- Více než 130 kPa (1,3 bar), ale méně než předepsaná hodnota tlaku vzduchu (Viz štítek na sloupku dveří řidiče.): Nahustěte pneumatiku na předepsaný tlak.

➤ **Huštění podhuštěných pneumatik**

Str. 742

Opakujte kroky 2 až 4, dokud nedojedete k nejbližší servisní stanici. Nepřekračujte rychlost 80 km/h.

► Vzdálenost k nejbližší servisní stanici nesmí být delší než 200 kilometrů.

6. Sadu sbalte a řádně ji uložte.

## ■ Huštění podhuštěných pneumatik

Pomocí sady můžete nahustit podhuštěnou pneumatiku, která nemá defekt.

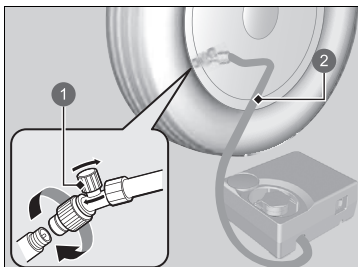

- 1 Vzduchový ventil
- 2 Hadice

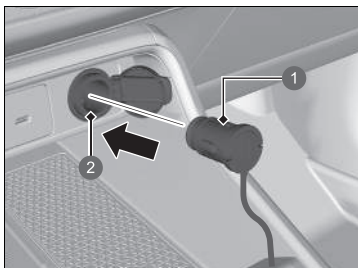

- 1 Zástrčka
- 2 Napájecí zásuvka příslušenství

1. Vyjměte vzduchový kompresor ze zavazadlového prostoru.
  - **Příprava na dočasnou opravu prázdné pneumatiky** Str. 733
2. Položte sadu lícem nahoru na rovný povrch blízko huštěné pneumatiky a mimo provoz. Nepokládejte sadu na stranu.
3. Sejměte čepičku ventilu.
4. Připojte hadici na ventil pneumatiky. Pevně jej našroubujte.
  - Dbejte, aby byl vzduchový ventil zavřený.
5. Vzduchový kompresor zapojte do napájecí zásuvky příslušenství.
  - Dejte pozor, abyste kabel neskřípli do dveří nebo okna.
  - **Napájecí zásuvky příslušenství** Str. 278
6. Zapněte pohonný systém vozidla.
  - **Oxid uhelnatý** Str. 113

## ► Huštění podhuštěných pneumatik

### ⚠ VÝSTRAHA

Chod motoru vozidla v uzavřeném nebo částečně uzavřeném prostoru může způsobit rychlé nahromadění toxického oxidu uhelnatého.

Vdechování tohoto bezbarvého plynu bez zápachu může způsobit ztrátu vědomí a následně také smrt.  
Motor napájecí vzduchový kompresor ponechte v chodu pouze u vozidla ve venkovním prostředí.



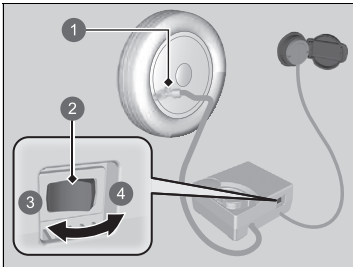

- ❶ Vzduchový ventil
- ❷ Spínač
- ❸ OFF (vypnuto)
- ❹ ON (zapnuto)

7. Spínačem zapněte vzduchový kompresor za účelem nahuštění pneumatiky.
  - Kompresor začne vhánět vzduch do pneumatiky.
  - Pokud jste nastartovali pohonný systém, nechte jej během vhánění vzduchu běžet.
8. Nahustěte pneumatiku na předepsaný tlak.
9. Vypněte vzduchový kompresor.
  - Zkontrolujte manometr na vzduchovém kompresoru.
  - Pokud pneumatiku přehustíte, vypustěte vzduch otočením vzduchového ventilu.
10. Vypněte pohonný systém a poté odpojte vzduchový kompresor od napájecí zásuvky příslušenství.
11. Odšroubujte hadici vzduchového kompresoru od ventilu pneumatiky. Čepičku ventilu namontujte zpět.
12. Uložte vzduchový kompresor do zavazadlového prostoru.

#### » Huštění podhuštěných pneumatik

##### POZNÁMKA

S kompresorem sady pro provizorní opravu pneumatik byste neměli pracovat déle než 15 minut. Mohlo by dojít k přehřátí kompresoru a k jeho trvalému poškození.

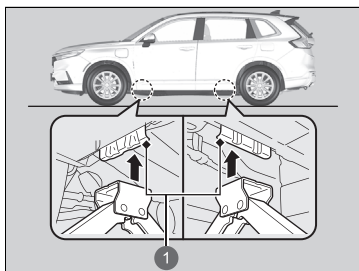

Body pro zvedání vašeho vozidla jsou znázorněné na obrázku.  
Ohledně výměny pneumatik se poraďte s dealerem.



1 Body pro zvedání

## Kontrola postupu

Pokud pohonný systém nespouští, zkontrolujte následující položky a proveďte příslušnou akci.

Kontrolní seznam	Stav	Co dělat
Zkontrolujte, zda svítí příslušné kontrolky nebo zpráva v informačním rozhraní řidiče.	Zobrazí se zpráva  <b>Temperature too low for vehicle to operate</b> (Příliš nízká teplota pro provoz vozidla).	<ul style="list-style-type: none"> <li>• Je nezbytné vyčkat na zvýšení okolní teploty nebo přemístit vozidlo na teplejší místo.</li> <li>• V případě potřeby se obraťte na dealera.</li> </ul>
	Zobrazí se zpráva  <b>To start, touch start button with emblem side of remote</b> (Pro nastartování se dotkněte startovacího tlačítka stranou dálkového ovládání s logem).	➤ <b>Je-li baterie bezklíčového dálkového ovládání slabá</b> Str. 746
	Bliká kontrolka systému převodovky a zobrazí se zpráva  <b>Transmission system problem. Apply parking brake when parked.</b> (Problém se systémem převodovky. Při parkování zatáhněte parkovací brzdu).	➤ <b>Pokud bliká kontrolka systému převodovky a současně se zobrazí výstražná zpráva</b> Str. 758
Zkontrolujte pojistky.		Zkontrolujte všechny pojistky nebo vozidlo nechte zkontrolovat u dealera. ➤ <b>Prohlídka a výměna pojistek</b> Str. 764
Zkontrolujte postup startování pohonného systému.		Řiďte se pokyny a zkuste znovu nastartovat pohonný systém. ➤ <b>Zapnutí pohonu</b> Str. 428
Zkontrolujte zařazení rychlostní stupeň.	Převodovka není v poloze <b>P</b> .	Zařaďte rychlostní stupeň <b>P</b> .
Zkontrolujte kontrolku systému imobilizéru.	Pokud kontrolka systému imobilizéru bliká, pohonný systém nelze nastartovat.	➤ <b>Systém imobilizéru</b> Str. 217 ➤ <b>Kontrolka systému imobilizéru</b> Str. 129

Pokud pohonný systém nelze zapnout ani po kontrole všech výše uvedených položek, nechte vozidlo prohlédnout u dealera.

Pokud potřebujete vozidlo ihned nastartovat, nastartujte za pomoci jiného vozidla nebo pomocného akumulátoru s použitím kabelů.

➤ **Pokud je 12V akumulátor vybitý** Str. 749

V závislosti na situaci může být možné dočasně nastartovat pohonný systém pomocí postupu nouzového startování.

➤ **Nouzové zapnutí pohonného systému** Str. 747

## Je-li baterie bezklíčového dálkového ovládání slabá

Pokud zazní zvukový signál, v informačním rozhraní řidiče se zobrazí zpráva  **To start, touch start button with emblem side of remote** (Pro nastartování se dotkněte startovacího tlačítka stranou dálkového ovládání s logem), tlačítko **POWER** bliká a ukazatel

 (Připraveno k jízdě) se nerozsvítí, zapněte pohonný systém následujícím způsobem:

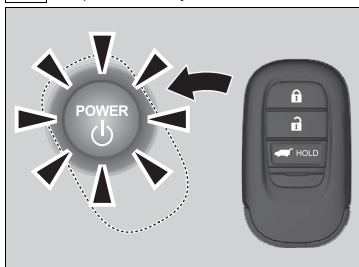

1. Stiskněte tlačítko **POWER**.

▶ Zazní zvukový signál a tlačítko **POWER** bude blikat přibližně 30 sekund.

2. Dotkněte se středu tlačítka **POWER** logem **H** na bezklíčovém dálkovém ovládání, zatímco tlačítko **POWER** bliká. Tlačítka na bezklíčovém dálkovém ovládání musí být otočena k vám.

▶ Zazní zvukový signál a tlačítko **POWER** zůstane svítit přibližně 10 sekund.

3. Sešlápněte brzdový pedál a stiskněte tlačítko **POWER**, zatímco je tlačítko **POWER** aktivní.

▶ Rozsvítí se kontrolka  (Připraveno k jízdě).

▶ Pokud pedál nesešlápnete, režim se změní na **PŘÍSLUŠENSTVÍ**.

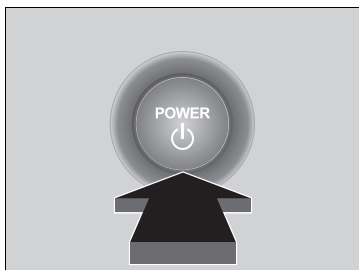

## Nouzové zapnutí pohonného systému

---

Pokud nelze pohonný systém zapnout pomocí normálního postupu startování, může být možné zapnout jej pomocí níže uvedeného postupu nouzového startování.

Tento postup použijte pouze v nouzových situacích.

1. Dbejte, aby parkovací brzda byla aktivována.
2. Zkontrolujte, zda je převodovka v poloze **P**, poté nastavte režim napájení do polohy PŘÍSLUŠENSTVÍ.
3. Silně sešlápněte brzdový pedál, poté stiskněte a podržte tlačítko **POWER** po dobu alespoň 15 sekund.

Toto by mělo být považováno za závadu systému, přestože dokážete zapnout pohonný systém pomocí výše uvedeného postupu.

Vozidlo nechte ihned zkontrolovat u dealera.

## Nouzové vypnutí pohonného systému

Tlačítko **POWER** lze použít k vypnutí pohonného systému v důsledku nouzové situace i za jízdy. Pokud musíte pohonný systém zastavit, proveďte jeden z následujících úkonů:

- Stiskněte a přibližně dvě sekundy přidržte tlačítko **POWER**.
- Tříkrát pevně stiskněte tlačítko **POWER**.

Volant se nezablokuje. Jelikož však vypnutím pohonného systému deaktivujete posilování řízení, které pohonný systém poskytuje pro systém řízení a brzdový systém, řízení a brzdění vozidla bude vyžadovat mnohem větší fyzické úsilí a více času. Zpomalte sešlápnutím brzdového pedálu oběma nohama a ihned zastavte na bezpečném místě.

Po úplném zastavení vozidla se převodovka automaticky přepne do polohy **[P]**. Potom se režim napájení změní na VOZIDLO VYPNUTO.

### » Nouzové vypnutí pohonného systému

#### POZNÁMKA

Tlačítko **POWER** nepoužívejte za jízdy, pokud není naprosto nezbytné pohonný systém vypnout. Pokud tlačítko **POWER** stisknete za jízdy, zazní zvukový signál.

## Startování pomocí kabelů

Vypněte elektrická zařízení, jako například audiosystém a světla. Vypněte pohonný systém a otevřete kapotu.

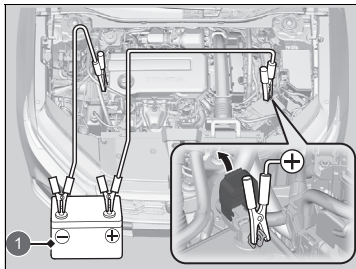

1 Pomocný akumulátor

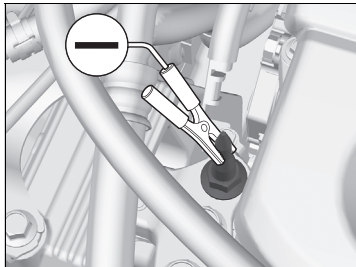

1. Otevřete kryt vývodu kladného pólu  $\oplus$  12V akumulátoru vašeho vozidla.
2. První startovací kabel připojte k pólu  $\oplus$  12V akumulátoru vašeho vozidla.
3. Opačný konec prvního startovacího kabelu připojte k vývodu  $\oplus$  pomocného akumulátoru.
  - ▶ Používejte pouze 12voltový pomocný akumulátor.
  - ▶ Při používání automobilové nabíječky akumulátorů k nabití akumulátoru 12 V vyberte nižší nabíjecí napětí než 15 V. V příručce nabíječky si zkontrolujte správné nastavení.
4. Druhý startovací kabel připojte k zápornému vývodu  $\ominus$  pomocného akumulátoru.
5. Opačný konec druhého startovacího kabelu připojte podle obrázku k montážnímu šroubu vozidla. Tento startovací kabel nepřipojujte k žádnému jinému dílu.
6. Pokud je vaše vozidlo připojeno k druhému vozidlu, nastartujte motor pomocného vozidla a mírně zvyšte jeho otáčky.
7. Pokuste se nastartovat motor vašeho vozidla. Pokud se otáčí pomalu, zkontrolujte, zda mají startovací kabely dobrý kontakt kovu na kov.

### Startování pomocí kabelů

## ⚠ VÝSTRAHA

Pokud nedodržíte správný postup, 12V akumulátor může explodovat a vážně zranit osoby v jeho blízkosti.

K akumulátoru 12 V se nepřibližujte se zdroji jisker, otevřeným ohněm a zapáleným kuřivem.

### POZNÁMKA

Pokud je 12V akumulátor uložen při velmi nízké teplotě, elektrolyt uvnitř může zmrznout. Pokus o nastartování zmrzlého 12V akumulátoru pomocí kabelů může způsobit jeho prasknutí.

Startovací kabely pevně připojte pomocí spon, aby při vibracích motoru neupadly. Dbejte opatnosti, abyste startovací kabely nezamotali a konce kabelů při připojování nebo odpojování nepříšly do vzájemného kontaktu.

Ve studených podmínkách výkon 12V akumulátoru klesá a může zabránit nastartování motoru.

## ■ Co dělat po nastartování pohonného systému

Jakmile pohonný systém vašeho vozidla nastartoval, startovací kabely odpojte v následujícím pořadí.

1. Odpojte startovací kabel od ukostření vašeho vozidla.
2. Opačný konec startovacího kabelu odpojte od záporného vývodu  $\ominus$  pomocného akumulátoru.
3. Odpojte startovací kabel od pólu  $\oplus$  12V akumulátoru vašeho vozidla.
4. Opačný konec startovacího kabelu odpojte od pólu  $\oplus$  pomocného akumulátoru.

Své vozidlo nechte prohlédnout v nejbližším servise nebo u dealera.



## ► Startování pomocí kabelů

Po opětovném připojení 12V akumulátoru a nastavení režimu napájení na ZAPNUTO se mohou žlutě rozsvítit kontrolky stabilizačního systému vozidla (VSA), brzdového systému (žlutá), adaptivního tempomatu (ACC) s asistentem pro jízdu v kolonách (LSF), nízkého tlaku v pneumatikách / systému sledování tlaku v pneumatikách, systému pro zmírnění následků nehody (CMBS), systému pro zmírnění rizika vyjetí z komunikace a bezpečnostní podpory spolu se zprávou na ukazateli. Jděte krátce rychlostí vyšší než 20 km/h. Všechny kontrolky musí zhasnout. Pokud nějaká nezhasne, nechte vozidlo prohlédnout u dealera.



## Co dělat při přehřátí motoru

Příznaky přehřátí motoru jsou následující:

- V informačním rozhraní řidiče se zobrazí zpráva  **Power system temperature high. Power may be reduced.** (Vysoká teplota pohonného systému. Výkon může být omezený).
- V informačním rozhraní řidiče se zobrazí zpráva  **Engine temperature too hot. Do not drive. Allow Engine To Cool.** (Teplota motoru je příliš vysoká. Nepokračujte v jízdě. Nechte motor vychladnout.).
- Z motorového prostoru vychází pára nebo stříká voda.



**Power system temperature high. Power may be reduced. (Vysoká teplota pohonného systému. Výkon může být omezený.) se zobrazí v informačním rozhraní řidiče.**

V informačním rozhraní řidiče se zobrazí zpráva  **Power system temperature high. Power may be reduced.** (Vysoká teplota pohonného systému. Výkon může být omezený.), když je teplota pohonného systému vysoká.

1. Vozidlo ihned zaparkujte na bezpečném místě.
  - ▶ Aktivujte parkovací brzdu a zařaďte polohu . Vypněte veškerá příslušenství a zapněte výstražná světla.
2. Ponechte režim napájení v poloze ZAPNUTO a vyčkejte, dokud hlášení nezmizí.
  - ▶ Pokud hlášení nezmizí, nechte vozidlo zkontrolovat u dealera.



**Engine temperature too hot. Do not drive. Allow engine to cool. (Teplota motoru je příliš vysoká. Nepokračujte v jízdě. Nechte motor vychladnout.) se zobrazí v informačním rozhraní řidiče.**

### Co udělat nejdříve

1. Vozidlo ihned zaparkujte na bezpečném místě.
2. Vypněte všechna příslušenství a zapněte výstražná světla.
  - ▶ **Žádná pára nebo stříkání vody:** Ponechte pohonný systém v chodu a otevřete kapotu.
  - ▶ **Pára nebo stříkání vody:** Vypněte pohonný systém a vyčkejte, dokud tyto příznaky nezmizí. Poté otevřete kapotu.

### Co dělat při přehřátí motoru

## ⚠ VÝSTRAHA

Pára a stříkající kapalina z přehřátého motoru vás mohou vážně opařit.

Pokud z kapoty vychází pára, kapotu neotevírejte.

Pokud se v informačním rozhraní řidiče zobrazí zpráva



**Power system temperature high. Power may be reduced.** (Vysoká teplota pohonného systému. Výkon může být omezený.), vozidlo bude hůře zrychlovat a může být těžší nastartovat jej ve svahu.

### POZNÁMKA

Budete-li pokračovat v jízdě, když je v informačním rozhraní řidiče zobrazena zpráva  **Engine Temperature Too Hot. Allow Engine To Cool.** (Teplota motoru je příliš vysoká. Nechte motor vychladnout.) v informačním rozhraní řidiče, může dojít k poškození motoru.

### ■ Co udělat dále

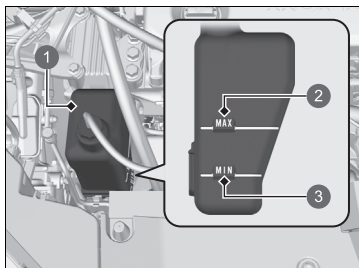

- 1 Rezervní nádrž
- 2 MAX
- 3 MIN

1. Zkontrolujte funkci ventilátoru chladiče, a až se v informačním rozhraní řidiče přestane zobrazovat zpráva  **Engine temperature too hot. Do not drive. Allow engine to cool.** (Teplota motoru je příliš vysoká. Nepokračujte v jízdě. Nechte motor vychladnout.), vypněte pohonný systém.

► Pokud ventilátor chladiče nefunguje, okamžitě pohonný systém zastavte.

2. Až motor vychladne, zkontrolujte hladinu chladicí kapaliny a zkontrolujte součásti chladicího systému, zda u nich nedochází k úniku.

► Je-li hladina chladicí kapaliny v rezervní nádrži nízká, dolijte chladicí kapalinu až po značku **MAX**.

► Pokud v rezervní nádrži není žádná chladicí kapalina, zkontrolujte, zda je chladič chladný. Uzávěr chladiče zakryjte hrubým kusem látky a uzávěr otevřete. Je-li to zapotřebí, dolijte chladicí kapalinu až k základně plnicího hrdla a uzávěr namontujte zpět.

### ■ Co udělat jako poslední

Po dostatečném vychladnutí motoru zapněte pohonný systém.

Pokud se v informačním rozhraní řidiče zobrazí zpráva  **Engine temperature too hot. Do not drive. Allow engine to cool.** (Teplota motoru je příliš vysoká. Nepokračujte v jízdě. Nechte motor vychladnout.) nezobrazuje, pokračujte v jízdě. Pokud se znovu zobrazí, požádejte dealera o opravu.

### ► Co dělat při přehřátí motoru

## ⚠ VÝSTRAHA

Odšroubování uzávěru chladiče horkého motoru může způsobit, že horká chladicí kapalina vystříkne a opaří vás.

Než uzávěr chladiče odšroubujete, vždy nechte motor a chladič vychladnout.

Dochází-li k úniku chladicí kapaliny, požádejte dealera o opravu.

Vodu použijte pouze jako nouzové/dočasné opatření. Nechte svého dealera, aby systém co nejdříve propláchl vhodnou nemrznoucí směsí.

## Když se zobrazí výstraha Engine oil pressure low (Nízký tlak motorového oleje)



### ■ Důvody, proč se výstraha zobrazí

Zobrazí se, je-li tlak motorového oleje nízký.

### ■ Co dělat ihned poté, co se výstraha zobrazí

1. Vozidlo ihned zaparkujte na rovném a bezpečném místě.
2. Je-li to zapotřebí, zapněte výstražná světla.

### ■ Co dělat po zaparkování vozidla

1. Zastavte pohonný systém a přibližně tři minuty jej nechejte chladnout.
2. Otevřete kapotu a zkontrolujte hladinu oleje.

▶ Olej podle potřeby doplňte.

▶ **Kontrola oleje** Str. 689

3. Nastartujte motor a zkontrolujte výstrahu  **Engine oil pressure low** (Nízký tlak motorového oleje).

▶ Výstraha zmizí: Pokračujte v jízdě.

▶ Výstraha nezmizí do 10 sekund: Ihned vypněte pohonný systém, kontaktujte dealera a požádejte o opravu.

## Pokud se rozsvítí kontrolka systému nabíjení 12V akumulátoru



### ■ Důvody, proč se kontrolka rozsvítí

Rozsvítí se, pokud došlo k potížím se systémem dobíjení.

### ■ Co dělat, když se kontrolka rozsvítí

Zastavte na bezpečném místě a okamžitě nechte vozidlo zkontrolovat dealerem.

▶ Když se zobrazí výstraha Engine oil pressure low (Nízký tlak motorového oleje)

### POZNÁMKA

Chod motoru s nízkým tlakem oleje může téměř okamžitě způsobit závažné mechanické poškození.

▶ Pokud se rozsvítí kontrolka systému nabíjení 12V akumulátoru

Pokud potřebujete na chvíli zastavit, nevypínejte pohonný systém. Pohonný systém využívá k aktivaci 12V akumulátor. Pokud svítí tato kontrolka a vypnete pohonný systém, nemusí být možné jej znovu zapnout.

## Když se zobrazí výstraha Reduced Stopping Power (Omezená brzdná síla)



### ■ Důvody, proč se výstraha zobrazí

Zobrazí se při zhoršené účinnosti brzd.

### ■ Co dělat ihned poté, co se výstraha zobrazí

Zpomalte a jedte opatrně. Vozidlo nechte zkontrolovat u dealera.

## Pokud se kontrolka poruchy rozsvítí nebo bliká



### ■ Důvody, proč se kontrolka rozsvítí nebo bliká

- Rozsvítí se, pokud došlo k potížím v systému kontroly emisí motoru nebo elektrickém systému vozidla.
- Bliká, když je detekováno vynechávání motoru.
- **Co dělat, když se kontrolka rozsvítí**
- Vyvarujte se vysokých rychlostí a okamžitě nechte své vozidlo prohlédnout u dealera.
- Rozsvítí se, když v palivové nádrži není žádný benzín, a zhasne po doplnění paliva, zapnutí režimu napájení, jízdě vozidlem a několikátém vypnutí pohonného systému. Pokud kontrolka nezhasne, nechte vozidlo prohlédnout u dealera.

### ■ Co dělat, když kontrolka bliká

Vozidlo zaparkujte na bezpečném místě bez přítomnosti hořlavín, motor nechte vypnutý a počkejte alespoň 10 minut, než vychladne.

### ►► Pokud se kontrolka poruchy rozsvítí nebo bliká

#### POZNÁMKA

Jízda s rozsvícenou kontrolkou poruchy může způsobit poškození systému regulace emisí a motor.

Pokud kontrolka poruchy po opakovaném nastartování motoru bliká, rychlostí do 50 km/h dojeďte k nejbližšímu dealerovi. Své vozidlo nechte prohlédnout.

## Pokud se rozsvítí kontrolka brzdového systému (červená)



### ■ Důvody, proč se kontrolka rozsvítí

- Nízká hladina brzdové kapaliny.
- Závada brzdového systému.

### ■ Co dělat, když se kontrolka rozsvítí za jízdy

Sešlápněte lehce brzdový pedál, abyste zkontrolovali tlak pedálu.

- Je-li normální, při příštím zastavení zkontrolujte hladinu brzdové kapaliny.
- Není-li normální, ihned jedněte. Několikrát přitáhněte páčku voliče zpomalování  ke snížení rychlosti vozidla rekuperačním brzděním.

### ■ Příčina blikání kontrolky

- Došlo k potížím se systémem elektrické parkovací brzdy.

### ■ Co dělat, když kontrolka bliká

- Nepoužívejte parkovací brzdou a vozidlo nechte okamžitě zkontrolovat u dealera.

### ►► Pokud se rozsvítí kontrolka brzdového systému (červená)

Své vozidlo nechte ihned opravit.

Jízda s nízkou hladinou brzdové kapaliny je nebezpečná. Pokud brzdový pedál neklade žádný odpor, ihned zastavte na bezpečném místě. V případě potřeby přitáhněte páčku voliče zpomalování  ke snížení rychlosti vozidla rekuperačním brzděním.

Pokud se kontrolka brzdového systému (červená) a kontrolka **ABS** rozsvítí současně, systém elektronického rozdělení brzdné síly nefunguje. To může při prudkém brzdění způsobit nestabilitu vozidla. Vozidlo okamžitě nechte prohlédnout u dealera.

Začne-li kontrolka brzdového systému (červená) blikat současně s rozsvícením kontrolky brzdového systému (žlutá), nemusí parkovací brzda správně fungovat. Nepoužívejte parkovací brzdou a vozidlo nechte okamžitě zkontrolovat u dealera.

► **Začne-li kontrolka brzdového systému (červená) blikat současně s rozsvícením kontrolky brzdového systému (žlutá)** Str. 757

## Pokud se rozsvítí kontrolka systému elektrického posilovače řízení (EPS)



### ■ Důvody, proč se kontrolka rozsvítí

Rozsvítí se, pokud došlo k potížím se systémem EPS nebo se systémem sledování únavy řidiče.

### ■ Co dělat, když se kontrolka rozsvítí

- Zastavte vozidlo na bezpečném místě a znovu zapněte pohonný systém. Pokud se kontrolka rozsvítí a zůstane svítit, okamžitě nechte vozidlo prohlédnout u dealera.
- Pokud se v informačním rozhraní řidiče zobrazí  **Do Not Drive** (Nepokračujte v jízdě), ihned zastavte na bezpečném místě a kontaktujte dealera.

## Začne-li kontrolka brzdového systému (červená) blikat současně s rozsvícením kontrolky brzdového systému (žlutá)



(červená)

■ Pokud se kontrolka brzdového systému (červená) rozsvítí nebo začne blikat současně s rozsvícením kontrolky brzdového systému (žlutá), uvolněte parkovací brzdu (ručně nebo automaticky).

► Parkovací brzda Str. 591



(žlutá)

- Pokud se kontrolka brzdového systému (červená) trvale rozsvítí nebo bliká a současně se rozsvítí kontrolka brzdového systému (žlutá), zastavte vozidlo na bezpečném místě a nechte jej ihned zkontrolovat u dealera.
  - Aby nemohlo dojít k rozjetí vozidla, zařadte polohu **P**.
- Pokud zhasne pouze kontrolka brzdového systému (červená), nepoužívejte parkovací brzdu a nechte vozidlo zkontrolovat u dealera.

► Začne-li kontrolka brzdového systému (červená) blikat současně s rozsvícením kontrolky brzdového systému (žlutá)

Když aktivujete parkovací brzdu, může se stát, že ji nebude možné uvolnit.

Pokud se rozsvítí kontrolka brzdového systému (červená) současně s kontrolkou brzdového systému (žlutá), pak parkovací brzda funguje.

Pokud kontrolka brzdového systému (červená) bliká a kontrolka brzdového systému (žlutá) zároveň svítí, nemusí parkovací brzda fungovat, protože probíhá kontrola systému.

## Pokud se kontrolka nízkého tlaku v pneumatikách / systému sledování tlaku v pneumatikách rozsvítí nebo bliká



### ■ Důvody, proč se kontrolka rozsvítí nebo bliká

Tlak pneumatiky je výrazně nízký, nebo systém sledování tlaku v pneumatikách nebyl kalibrován. Je-li problém se systémem sledování tlaku v pneumatikách, kontrolka bliká jednu minutu a poté zůstane svítit.

### ■ Co dělat, když se kontrolka rozsvítí

Jedte opatrně a vyhněte se prudkému zatáčení a ostrému brzdění. Vozidlo zastavte na bezpečném místě. Zkontrolujte tlak v pneumatikách a nastavte tlak na předepsanou hodnotu. Předepsaný tlak v pneumatikách je na štítku, který je umístěn na sloupku dveří u řidiče.

- Systém sledování tlaku v pneumatikách po seřízení tlaku pneumatiky zkalibrujte.

➤ **Systém sledování tlaku v pneumatikách** Str. 469

### ■ Co dělat, když kontrolka bliká a poté zůstává svítit

Systém nechte co nejdříve zkontrolovat u dealera.

## Pokud bliká kontrolka systému převodovky a současně se zobrazí výstražná zpráva



### ■ Příčina blikání kontrolky

V převodovce je závada.

### ■ Co dělat, když kontrolka bliká

Vozidlo nechte ihned prohlédnout u dealera.



►► Pokud se kontrolka nízkého tlaku v pneumatikách / systému sledování tlaku v pneumatikách rozsvítí nebo bliká

### POZNÁMKA

Jízda na extrémně podhuštěné pneumatice může způsobit její přehřátí. Přehřátá pneumatika může selhat. Pneumatiky vždy nahustěte na předepsanou úroveň.

►► Pokud bliká kontrolka systému převodovky a současně se zobrazí výstražná zpráva

Pohonný systém nemusí být možné spustit.

Při parkování vozidla zkontrolujte, zda je zatažena parkovací brzda.

Pokud vozidlo potřebujete odtáhnout, zavolejte profesionální odtahovou službu.

➤ **Nouzový odtah** Str. 767



## Když se zobrazí výstraha High voltage battery thermal problem (Problém s teplotou vysokonapěťového akumulátoru)



### ■ Důvody, proč se výstraha zobrazí

- Zobrazí se tehdy, když může ve vysokonapěťovém akumulátoru docházet k tepelnému lavinovému jevu.
- Okamžitě zastavte na bezpečném místě a aktivujte parkovací brzdu.

### ■ Co dělat po zaparkování vozidla

Okamžitě se vzdalte od vozidla a kontaktujte dealera.

►► Když se zobrazí výstraha High voltage battery thermal problem (Problém s teplotou vysokonapěťového akumulátoru)

## ⚠ VÝSTRAHA

Nepřibližujte se k vozidlu, protože může vypouštět škodlivé výpary. I když vozidlo přestane výpary vypouštět, může je po nějaké době začít vypouštět znovu.

## Umístění pojistek

Pokud některé z elektrických zařízení nefunguje, přepněte režim napájení do polohy VOZIDLO VYPNUTO a zkontrolujte, zda není spálená některá z příslušných pojistek.

### Pojistková skříňka v motorovém prostoru

Vedle 12V akumulátoru. Skříňka se otevírá stisknutím výčnělků.

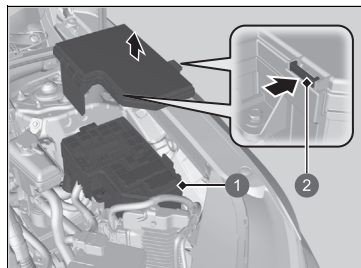

- 1 Pojistková skříňka
- 2 Výčnělek

Umístění pojistek zobrazuje níže uvedený obrázek.

Příslušnou pojistku najdete podle čísla na obrázku a v tabulce.

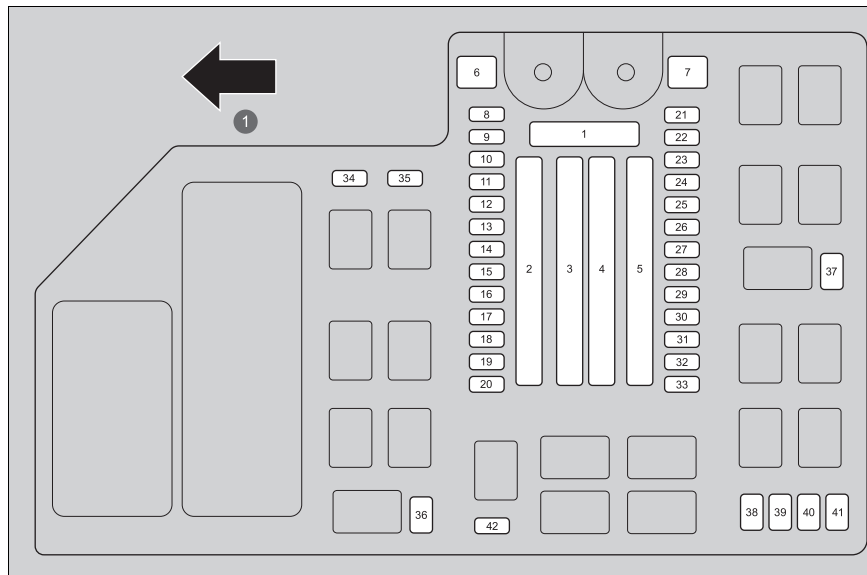

- 1 Přední strana

■ Jištěný obvod a jmenovitá hodnota pojistky

	Jištěný obvod	Ampéry
1	Hlavní pojistka	175 A
	–	30 A
	–	40 A
2	Volitelná pojistková skříňka 1	60 A
	–	40 A
	Volitelná pojistková skříňka 2	60 A
	–	60 A
	Hlavní pojistková skříňka 1	60 A
3	Audio AMP	30 A
	–	30 A
	–	40 A
	Vyhřívání zadního skla	30 A
	–	50 A
	Motor ventilátoru	40 A
	Motor elektricky ovládaných dveří zavazadlového prostoru	40 A
	ABS/VSA FSR	40 A
	Motor ABS/VSA	40 A
	Motor elektrického vodního čerpadla	40 A
4	Elektrický posilovač brzd	40 A
	Napájení zapalování 1	30 A
	Pomocný obvod RFC	40 A
	Napájení zapalování 2	30 A

	Jištěný obvod	Ampéry
5	Pomocná pojistka 1	30 A
	Stěrač	30 A
	EPS	70 A
	–	30 A
	Hlavní RFC	40 A
	Motor P-ACT	30 A
	Napájení pojistkové skříňky 2	60 A
6	–	–
7	Modul relé 2	20 A
8	Hlavní A/C	10 A
9	Světlo zpátečky	10 A
10	–	–
11	Zadní mlhové světlo	10 A
12	EWLTL	10 A
13	Subwoofer audiosystému	7,5 A
14	EWVHT	10 A
15	Nastavení světlometů	10 A
16	SOV	10 A
17	ECH 1	10 A
18	Klakson	15 A
19	Přední ostřikovač	15 A
20	Audiosystém	15 A
21	Modul relé 1	20 A
22	DBW	15 A
23	Výstražná světla	10 A
24	VBU	10 A
25	IGP	15 A

	Jištěný obvod	Ampéry
26	Elektrický systém VTC	20 A
27	Levý světlomet	20 A
28	Vstřikovač	20 A
29	Brzdová světla	10 A
30	Pravý světlomet	20 A
31	Cívka zapalování	15 A
32	ICM	10 A
33	PCU EWP	10 A
34	EWPLT 2	10 A
35	ECOMP	10 A
36	–	–
37	–	–
38	IGA	10 A
39	IGB	10 A
40	Jednotka P-ACT	10 A
41	IGPS LAF	7,5 A
42	IG1 Monitor 2	5 A

## Pojistková skříňka v kabině

Nachází se pod palubní deskou.

Umístění pojistek je uvedeno na štítku pod sloupkem řízení.

Dotyčnou pojistku najděte podle čísla pojistky a čísla na štítku.

### Typ s levostranným řízením

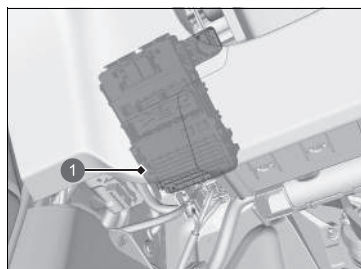

1 Pojistková skříňka

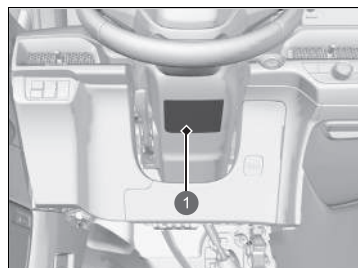

1 Štítek pojistek

### Typ s pravostranným řízením

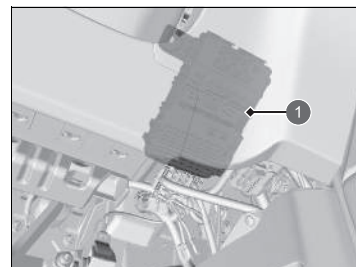

1 Pojistková skříňka

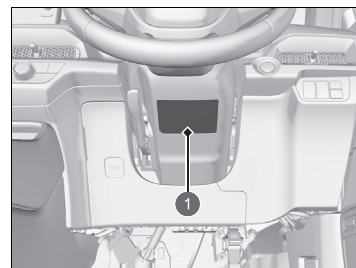





1 Štítek pojistek

■ Jištěný obvod a jmenovitá hodnota pojistky

	Jištěný obvod	Ampéry
1	 Elektricky ovládané okno řidiče	20 A
2	 Přední elektricky ovládané okno spolujezdce	20 A
3	 Pravé zadní elektricky ovládané okno	20 A
4	 Levé zadní elektricky ovládané okno	20 A
5	 Volitelná výbava	10 A
6	 SRS	10 A
7	 –	(10 A)
8	 RVU	10 A
9	 Přední napájecí zásuvka příslušenství	20 A
10	 Zámek dveří	20 A
11	 Celkové počítadlo kilometrů	10 A
12	–	–
13	 Volitelná výbava 2	10 A
14	 Volitelná výbava 6 (VB SOL)	10 A
15	 Odemknutí dveří řidiče	(10 A)
16	IMG	10 A
17	Přívěs	(20 A)
18	–	(20 A)
19	–	–
20	USB nabíječka	10 A

	Jištěný obvod	Ampéry
21	 Napájecí zásuvka příslušenství (zavazadlový prostor)	20 A
22	 SMART	10 A
23	 Zámek dveří řidiče	(10 A)
24	 Systém adaptivních tlumičů	15 A
25	 SBW	10 A
26	 SRS	10 A
27	 ACG	10 A
28	 Volitelná výbava 5 (ABS)	10 A
29	 Palivové čerpadlo	20 A
30	 Odemykání dveří na levé straně*1	10 A
31	 Odemykání dveří na pravé straně*2	10 A
32	 Panoramatické střešní okno	20 A
33	–	–
34	–	–
35	 Stínítko proti slunci	20 A
36	 Vyhřívání zadních sedadel	(20 A)
37	–	–
38	Ovladač zamykání/odemykání	10 A
39	Zamykání dveří na pravé straně*2	10 A
40	Elektrický posun sedadla řidiče	20 A
41	Elektrické sklápění sedadla řidiče	20 A
42	P-ACT	10 A

	Jištěný obvod	Ampéry
43	 Klimatizace	10 A
44	 Světlo pro denní svícení	5 A
45	 ACC	10 A
46	–	–
47	 Zamykání dveří na levé straně*1	10 A
48	 Vytápění předních sedáček	(20 A)
49	 Elektrické sklápění sedadla spolujezdce	20 A
50	 Elektricky ovládaná bederní opěra sedadla řidiče	10 A
51	 IGC	10 A
52	 Zavírací mechanismus elektricky ovládaných dveří zavazadlového prostoru	(20 A)
53	 Elektrický posun sedadla spolujezdce	20 A
54	 Volitelná výbava 1	10 A
55	–	–
56	–	–

\*1: Typ s pravostranným řízením

\*2: Typ s levostranným řízením

## Prohlídka a výměna pojistek

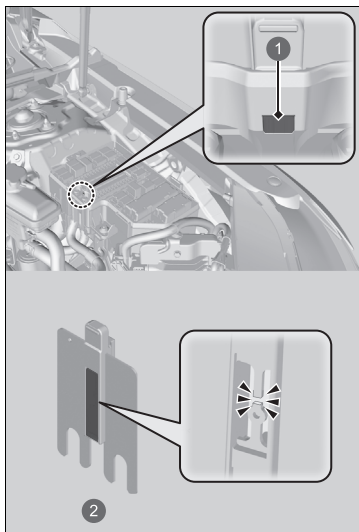

- 1 Otvor
- 2 Hlavní pojistka

1. Přepněte režim napájení na VOZIDLO VYPNUTO. Vypněte světlomety a veškeré příslušenství.
2. Sejměte kryt pojistkové skříňky.
3. Zkontrolujte hlavní pojistku v pojistkové skříňce v motorovém prostoru.
  - Zkontrolujte pojistku přes otvor.
  - Je-li pojistka spálená, nechte ji vyměnit u dealera.

### ►► Prohlídka a výměna pojistek

#### POZNÁMKA

Výměna pojistky za jinou, která má vyšší než předepsanou hodnotu, zvyšuje riziko poškození elektrické instalace.

Příslušnou pojistku najdete pomocí schémat a ověřte si předepsanou hodnotu proudu na štítku pojistky\*.

► **Umístění pojistek** Str. 760

Vyměňte za pojistku se stejnou jmenovitou hodnotou proudu.

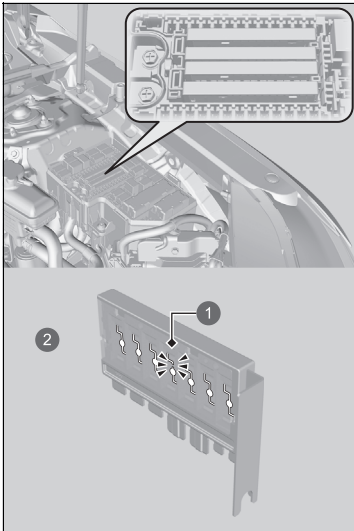

4. Zkontrolujte kombinované pojistky v pojistkové skříňce v motorovém prostoru.
  - Zkontrolujte prostor mezi pojistkami.
  - Je-li pojistka spálená, nechte ji vyměnit u dealera.

- 1 Spálená pojistka
- 2 Kombinovaná pojistka

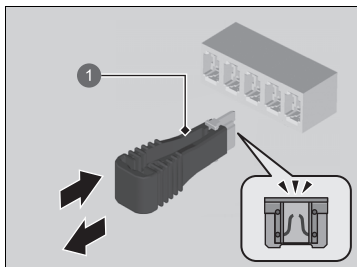

1 Vytahovač pojistek

5. Zkontrolujte malé pojistky v motorovém prostoru a uvnitř vozidla.
  - Je-li některá pojistka spálená, vytáhněte ji pomocí běžně dostupného vytahovače pojistek a vyměňte ji za novou.



Pokud vozidlo potřebujete odtáhnout, zavolejte profesionální odtahovou službu.

## ■ Odtahové vozidlo

Operátor vaše vozidlo naloží na plošinový vůz.

**To je nejlepší způsob přepravy vašeho vozidla.**

## ■ Zvedák kol

Odtahový vůz používá dvě otočná ramena, která se zasunou pod přední kola a zvednou je ze země. Zadní kola zůstanou na zemi. **To je přijatelný způsob odtahu vašeho vozidla.**

## » Nouzový odtah

### POZNÁMKA

Pokus o zvednutí nebo odtažení vašeho vozidla za nárazníky způsobí vážné poškození. Nárazníky nejsou navrženy k tomu, aby podepřely hmotnost vozidla.

Dbejte, aby parkovací brzda byla uvolněna. Pokud nelze uvolnit parkovací brzdu, je nutné přepravit vůz pomocí odtahového vozidla s ložnou plochou.

➔ **Parkovací brzda** Str. 591

Nesprávný odtah, jako například za obytným automobilem nebo jiným motorovým vozidlem, může způsobit poškození převodovky.

Vaše vozidlo nikdy neodtahujte pouze za pomoci lana či řetězu.

Je to velmi nebezpečné, protože lana nebo řetězy se mohou pohybovat ze strany na stranu a prasknout.

### Typ s pravostranným řízením

Před tažením vozidla deaktivujte snímač naklonění bezpečnostního systému, pokud musíte nastavit systém.

➔ **Snímač naklonění\*** Str. 221

\* Není k dispozici u všech modelů

### Co dělat, když nelze otevřít dvířka palivové nádrže

Pokud nemůžete otevřít dvířka palivové nádrže, použijte následující postup.

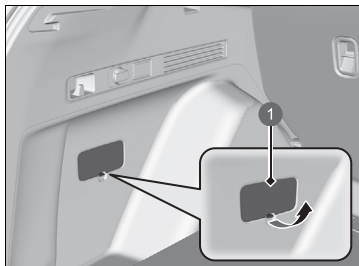

1 Kryt

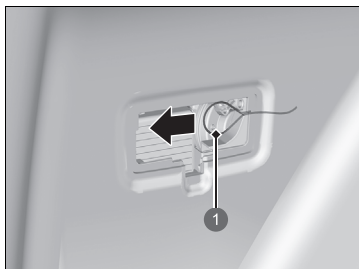

1 Uvolňovací lanko

1. Otevřete dveře zavazadlového prostoru a vyjměte kryt.

2. Zatáhněte za uvolňovací lanko směrem k sobě.  
▶ Kryt lehce povyskočí.
3. Otevřete dvířka plnicího otvoru paliva.
4. Otáčením vlevo pomalu vyšroubujte uzávěr plnicího otvoru palivové nádrže. Pokud uslyšíte, že uniká tlak, počkejte, až unikát přestane, a poté pomalu odšroubujte uzávěr plnicího otvoru paliva.

➤ **Postup doplňování paliva** Str. 653

5. Velmi pomalu doplňte palivo.  
▶ Pokud dvířka plnicího otvoru palivové nádrže otevřete ručně, automatický větrací ventil palivové nádrže nefunguje. Jestliže se pokusíte palivo doplnit příliš rychle když je ventil uzavřený, vytlačíte tím palivové výpary z plnicího hrdla a na zem se může vylít malé množství kapalného paliva.

## ⚠ VÝSTRAHA

**Benzínové výpary v nádrži jsou pod tlakem.**

- Pokud používáte funkci pro ruční uvolnění dvířek palivové nádrže, otevírejte uzávěr pomalu, čímž tlak uvolníte postupně.
- Vypněte pohonný systém a zabraňte styku s jiskrami, teplem a otevřeným plamenem.

Pokud používáte funkci pro ruční uvolnění dvířek palivové nádrže, automatický větrací ventil palivové nádrže nefunguje. Postupně uvolněte tlak pomalým otáčením uzávěru plnicího otvoru palivové nádrže vlevo. Pokud uslyšíte, že uniká vzduch, počkejte, až unikát přestane, a poté pomalu odšroubujte uzávěr plnicího otvoru paliva.

Po provedení těchto kroků kontaktujte dealera, aby vozidlo zkontroloval.

## Co dělat, když nelze otevřít kryt nabíjecí zásuvky

Pokud nelze otevřít kryt nabíjecí zásuvky, proveďte následující postup.

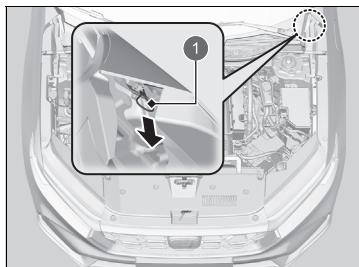

1 Uvolňovací lanko

1. Otevřete kapotu.
  - ▣ **Otevírání kapoty** Str. 685
2. Zatáhněte za uvolňovací lanko, které najdete podle obrázku.
  - ▶ Kryt lehce povyskočí.
  - ▣ **Postup nabíjení (nabíječka pro střídavý proud 230 V)** Str. 658

## Co dělat, když nelze otevřít kryt nabíjecí zásuvky

Po provedení tohoto kroku kontaktujte dealera, aby vozidlo zkontroloval.

## ■ Co dělat, když nelze odpojit nabíjecí konektor

### ■ Když se v informačním rozhraní řidiče zobrazí zpráva Charging connector release problem. (Problém s odpojením nabíjecího konektoru.)

Pokud nelze odpojit nabíjecí konektor, v informačním rozhraní řidiče se zobrazí zpráva

### Charging connector release problem. (Problém s odpojením nabíjecího konektoru.)

Odpojte nabíjecí konektor následujícím způsobem.

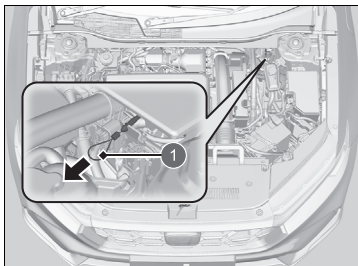

#### 1 Uvolňovací lanko

1. Ujistěte se, že nabíjení bylo dokončeno správně.
2. Otevřete kapotu.
3. Vytáhněte uvolňovací lanko.
  - ▶ Uvolňovací lanko se při příštím nabíjení vrátí do své původní polohy.
4. Odpojte nabíjecí konektor od zásuvky.

### ■ Je-li baterie dálkového ovládání slabá

Nabíjecí konektor nelze odpojit, pokud jsou zamknuté dveře a nelze detekovat bezklíčové dálkové ovládání, například pokud má slabou baterii.

Nabíjecí konektor můžete uvolnit stiskem tlačítka pro uvolnění v zásuvce poté, co odemknete dveře vestavěným klíčem.

➔ **Výměna baterie v dálkovém ovladači** Str. 716

➔ **Je-li baterie bezklíčového dálkového ovládání slabá** Str. 746

## ➔ Co dělat, když nelze odpojit nabíjecí konektor

Pokud se problém s odpojením nabíjecího konektoru vyskytuje opakovaně, obraťte se na dealera a nechte vozidlo zkontrolovat.

## Co dělat, když nelze otevřít dveře zavazadlového prostoru

Pokud nelze otevřít dveře zavazadlového prostoru, proveďte následující postup.

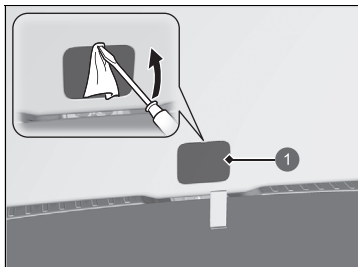

1 Krytka

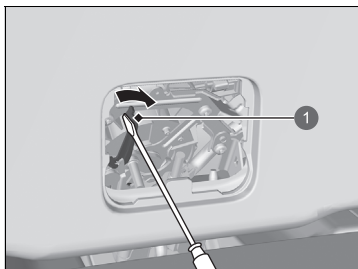

1 Páčka

1. Pomocí plochého šroubováku sejměte krytku na zadní straně dveří zavazadlového prostoru.

► Plochý šroubovák omotejte kusem látky, abyste předešli poškrábání.

2. Pokud chcete otevřít dveře zavazadlového prostoru, zatlačte na dveře zavazadlového prostoru a současně tlačte páčku napravo pomocí plochého šroubováku.

## Co dělat, když nelze otevřít dveře zavazadlového prostoru

Další postup:

Po provedení těchto kroků kontaktujte dealera, aby vozidlo zkontroloval.

Při otvírání dveří zavazadlového prostoru zevnitř se ujistěte, že dveře zavazadlového prostoru mají dostatečný prostor k otevření, nikoho neuhodí a do něčeho nenarazí.

Pokud v nouzové situaci nelze otevřít dveře, stáhněte elektricky ovládané okno a vylezte ven oknem. Pokud elektricky ovládané okno nefunguje, použijte pro opuštění vozidla následující postup.

## ■ Opuštění vozidla, pokud nefunguje elektricky ovládané okno

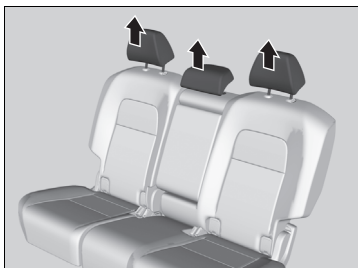

1. Vyjměte opěrku hlavy zadního sedadla.

📖 **Opěrky hlavy** Str. 261

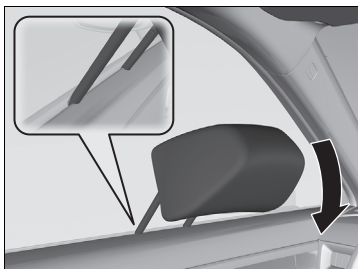

2. Zasuňte nohy opěrky hlavy doprostřed spodní části okna předních dveří.

3. Zatlačte na opěrku hlavy dolů směrem k sobě a rozbijte sklo dveří.

4. Odstraňte sklo ze dveří a opusťte vozidlo.

▶ Pokud sklo dveří nelze snadno odstranit, proveďte veškeré nezbytné úkony k jeho odstranění (například sklo vykopněte nohou atd.).

▶ Při rozbíjení skla dveří za účelem opuštění vozidla dejte pozor, abyste se neporanili střepy.

## ☒ Opuštění vozidla, pokud nefunguje elektricky ovládané okno

Při rozbíjení skla dveří během opuštění ponořeného vozidla buďte obezřetní. Vnější tlak vody může sklo dveří rozlomit a do vozidla mohou proniknout střepy.

Pokud vozidlo nemůžete opustit předními dveřmi, použijte stejný postup a rozbijte okno zadních dveří.  
Zasunutí nohou opěrky hlavy do okna zadních dveří může být obtížnější. Dbejte zvýšené opatrnosti, protože celé okno zadních dveří se může roztržít najednou.





# Informace

Tato kapitola uvádí technická data vašeho vozidla, umístění identifikačních čísel, informace o pneumatikách a další informace vyžadované dle předpisů.

<b>Technická data</b> .....	776
<b>Identifikační čísla</b>	
Identifikační číslo vozidla (VIN), číslo motoru, číslo elektromotoru a číslo převodovky .....	779
<b>Zařízení emitující rádiové vlny*</b> .....	780
<b>Stručný souhrn obsahu prohlášení o shodě ES*</b> .....	812
<b>Licence Open Source</b>	
Licence Open Source měřicího přístroje .....	815
Licence Open Source jednotky TCU.....	815

\* Není k dispozici u všech modelů

## ■ Technická data vozidla

Model	CR-V
Pohotovostní hmotnost	1 913–1 916 kg
Maximální přípustná hmotnost	Viz homologační štítek na sloupku dveří řidiče <sup>*1</sup> Viz homologační štítek na sloupku dveří spolujezdce <sup>*2</sup>
Maximální přípustné zatížení nápravy	Viz homologační štítek na sloupku dveří řidiče <sup>*1</sup> Viz homologační štítek na sloupku dveří spolujezdce <sup>*2</sup>

\*1: Typ s levostranným řízením

\*2: Typ s pravostranným řízením

## ■ Technická data motoru

Typ	Vodou chlazený, řadový 4válcový motor DOHC	
Vrtání x zdvih	81,0 x 96,7 mm	
Zdvihový objem	1 993 cm <sup>3</sup>	
Kompresní poměr	13,9 : 1	
Zapalovací svíčky	NGK	DILZKAR7G11Y

## ■ Palivo

Typ	- Benzín/lihobenzín dle EN 228 - Bezolovatý prémiový benzín / lihobenzín až po typ E10 (90 % benzínu a 10 % etanolu), oktanové číslo 95 nebo vyšší
Objem palivové nádrže	46,5 l

## ■ 12V akumulátor

Kapacita	36 Ah (5) / 45 Ah (20)
----------	------------------------

## ■ Kapalina do ostřikovače

Objem nádrže	1,5 l
--------------	-------

## ■ Žárovky

Světlomety (potkávací)	LED
Světlomety (dálkové)	LED
Přední směrová světla / obrysová světla / světla pro denní svícení	LED
Aktivní přední světlomety	LED
Boční směrová světla (na vnějších zrcátkách)	LED
Brzdová světla	LED
Koncová světla	LED
Zadní směrová světla	LED
Zadní boční obrysová světla	LED
Světlo zpátečky	LED
Zadní mlhové světlo	LED
Osvětlení zadní registrační značky	LED
Třetí brzdové světlo	LED
Vnitřní světla	
Přední čtecí světla	LED
Zadní čtecí světla	LED
Ambientní osvětlení	LED
Osvětlení toaletních zrcátek	2 W
Osvětlení odkládacího prostoru konzoly	LED
Osvětlení vnitřní kliky dveří	LED
Osvětlení prostoru pro nohy	LED
Osvětlení středové konzoly	LED
Osvětlení držáku nápojů	LED
Světla zavazadlového prostoru	LED

### ■ Brzdová kapalina

Předepsaná	Brzdová kapalina DOT 3 nebo DOT 4
------------	-----------------------------------

### ■ Klimatizace

Typ chladiva	HFO-1234yf (R-1234yf)
Množství náplně	525–575 g

### ■ Kapalina převodovky

Předepsaná	Honda HEVF-Type1
Kapacita	Výměna 2,4 l

### ■ Motorový olej

Doporučený	Modely pro Evropu kromě modelů pro Kanárské ostrovy, Ceutu, Kypr, Melillu a Moldavsko
	Motorový olej Honda 2.0 Originální motorový olej Honda 0W-20 ACEA C5 0W-20
	Kanárské ostrovy, Ceuta, Kypr, Melilla a Moldavsko kromě modelů pro Evropu
	Originální motorový olej Honda 0W-20 ACEA C5 0W-20
Kapacita	Výměna 3,7 l
	Výměna včetně filtru 4,0 l

### ■ Chladicí kapalina motoru

Předepsaná	Nemrznoucí směs / chladicí kapalina Honda typu 2 pro všechna roční období
Poměr	50/50 s destilovanou vodou
Kapacita	5,94 l <sup>*1</sup> / 5,95 l <sup>*2</sup> (výměna včetně zbývajícího množství 0,72 l v rezervní nádrži)

\*1: Typ s levostranným řízením

\*2: Typ s pravostranným řízením

### ■ Pneumatika

	Rozměr	235/60R18 103H
Plnohodnotné	Tlak	Viz štítek na sloupku dveří řidiče
	Rozměr kola	Plnohodnotné 18 x 7 1/2J

### ■ Vzduchový kompresor Honda TRK

Vážená úroveň tlaku emitovaného zvuku	82 dB (A)
Vážená úroveň výkonu emitovaného zvuku	90 dB (A)

### ■ Brzdy

Typ	S elektrickým posilovačem
Přední	Chlazené kotoučové
Zadní	Kotoučové
Parkování	Elektrická parkovací brzda

### ■ Rozměry vozidla

Délka	4 706 mm	
Šířka	1 866 mm	
Výška	1 673 mm	
Rozvor náprav	2 701 mm	
Rozchod kol	Přední	1 612 mm
	Zadní	1 632 mm

## ■ Montážní bod / zadní přesah tažného zařízení

### Rozměry

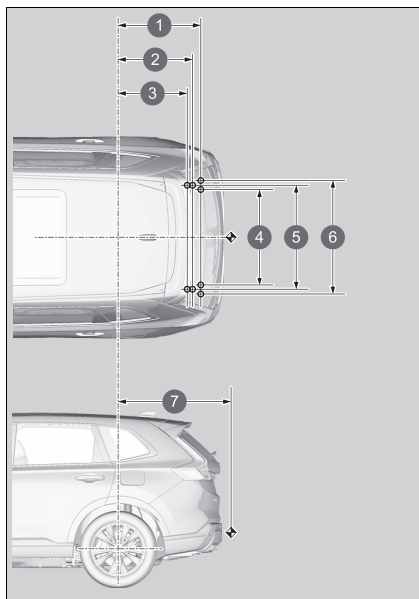

- 1 788 mm
- 2 673 mm
- 3 639 mm
- 4 958 mm
- 5 980 mm
- 6 1 042 mm
- 7 1 116 mm

### POZNÁMKA:

1. Značky ○ ukazují upevňovací body tažné tyče.
2. Značky ◈ ukazují spojovací body tažné tyče.

### ■ Max. tažná hmotnost

Brzděný přívěs	1 500 kg
Nebrzděný přívěs	600 kg
Maximální přípustné svislé zatížení tažného zařízení	100 kg

## Identifikační číslo vozidla (VIN), číslo motoru, číslo elektromotoru a číslo převodovky

Vaše vozidlo má 17místné identifikační číslo vozidla (VIN) používané k registraci vozidla pro účely záruky, vydávání osvědčení a pojištění vašeho vozidla. Umístění čísla VIN vašeho vozidla, čísla motoru, čísla elektromotoru a čísla převodovky jsou uvedena níže.

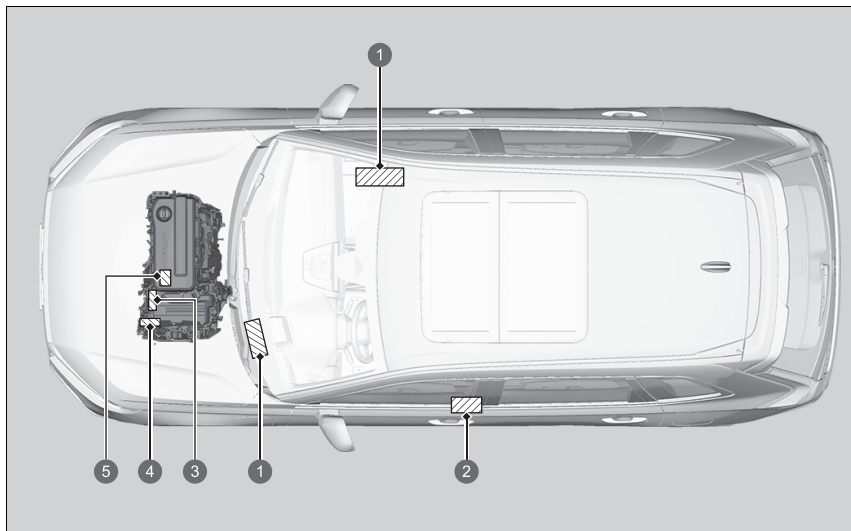

- 1 Identifikační číslo vozidla
- 2 Homologační štítek / identifikační číslo vozidla / číslo motoru
- 3 Číslo elektromotoru
- 4 Číslo převodovky
- 5 Číslo motoru

### Identifikační číslo vozidla (VIN), číslo motoru, číslo elektromotoru a číslo převodovky

Číslo karoserie, neboli identifikační číslo vozidla (VIN), najdete v interiéru pod krytem.

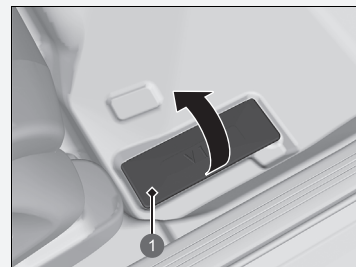

- 1 Kryt

# Zařízení emitující rádiové vlny\*

Následující výrobky a systémy ve vašem vozidle při provozu emitují rádiové vlny.

## Modely pro Izrael

BCM Systém bezklíčového vstupu	DÁLKOVÉ OVLÁDÁNÍ Systém bezklíčového vstupu
"מספר אישור התאמה מטעם משרד התקשורת : 51-74423" חל איסור לבצע פעולות במכשיר שיש בהן כדי לשנות את תכונותיו האלחוטיות של המכשיר, ובכלל זה שינויי תוכנה, החלפת אנטנה מקורית או הוספת אפשרות לחיבור לאנטנה חיצונית, בלא קבלת אישור משרד התקשורת בשל החשש להפרעות אלחוטיות.	"מספר אישור התאמה מטעם משרד התקשורת : 51-74074" חל איסור לבצע פעולות במכשיר שיש בהן כדי לשנות את תכונותיו האלחוטיות של המכשיר, ובכלל זה שינויי תוכנה, החלפת אנטנה מקורית או הוספת אפשרות לחיבור לאנטנה חיצונית, בלא קבלת אישור משרד התקשורת בשל החשש להפרעות אלחוטיות.

## Modely pro Izrael

### Adaptivní tempomat / Systém pro zmírnění následků nehody

55-09984

## » Zařízení emitující rádiové vlny\*

### Modely pro Izrael

Vzhledem k obavám z rádiového rušení je zakázáno bez souhlasu ministerstva komunikací provozovat zařízení se změněnými bezdrátovými charakteristikami. Tyto změny zahrnují například úpravy softwaru, výměnu originální antény nebo přidání možnosti připojení externí antény. Vzhledem k obavám z rádiového rušení je zakázáno venkovní použití tohoto zařízení.

Modely pro Izrael

**System hands-free telefonu**

מספר אישור התאמה מטעם משרד

התקשורת- 55-07308

חל איסור לבצע פעולות במכשיר שיש בהן כדי לשנות את תכונותיה האלחוטיות שלה במכשיר, ובכלל זה שינויי תוכנה, החלפת אנטנה מקורית אוהוספת אפשרות לחיבור לאנטנה חיצונית, בלא קבלת אישור משרדהתקשורת, בשל החשש להפרעותאלחוטיות "חל איסור על הפעלתהמכשיר מחוץלמבנה, בשל חשש להפרעות אלחוטיות"

Modely pro Izrael

**System detekce objektů v mrtvém úhlu / Asistent při couvání z parkovacího místa**

**Bezdrátová nabíječka**

55-09985

55-13657

55-13915

Modely pro Srbsko

BCM  
Systém bezklíčového vstupu

<http://continental-homologation.com/honda>



Akcionarsko društvo za ispitivanje kvaliteta KVALITET NIS  
Акционарско друштво за испитивање квалитета КВАЛИТЕТ НИС  
Joint-stock company for quality testing KVALITET NIS



POTVRDA O USAGLAŠENOSTI - RITTO Broj: P1620114200  
CONFIRMATION OF CONFORMITY - R&TTE No.

Podnosioc zahteva: RTE CONSULTING DOO  
Applicant: 11090 BEOGRAD-RAKOVICA  
KNEZA VIŠEŠLAVA 63/2.7

Vrsta opreme: AUDIO VIDEO KOMUNIKACIONI KONTROLER ZA AUTOMOBIL  
Equipment category:

Oznaka tipa/modela: 41580430  
Equipment type/model:

Robna marka: Continental  
Equipment trademark:  
Proizvođač: Continental Automotive GmbH  
Manufacturer: Germany

Vrednovana dokumentacija Evaluated documentation:  
Laboratorija/ Bezbednost/Safety, Compliance Certification Services Inc. T200507W04-LV, 16.06.2020/  
Ispitni izveštaj: T200507W04-MC, 11.06.2020/  
Laboratory: EMK/EMC, Compliance Certification Services Inc. T200507W04-RE, 10.06.2020/  
Test report: RITTO/R&TTE, Compliance Certification Services Inc. T200507W04-RT, 14.07.2020/  
T200507W04-RT, 08.07.2020/

Na osnovu gore navedene dokumentacije utvrđeno je da gore navedena oprema zadovoljava zahteve Pravilnika o radio opremi i telekomunikacionoj terminalnoj opremi (SI, planirani RS, 11/2012).  
On the basis of the above mentioned documentation it is found that above mentioned equipment fulfils the requirements of the Rulebook on Radio Equipment and Telecommunications Terminal Equipment (Official Gazette RS, 11/2012).

Nastale promene u specifikaciji, tipu/modelu, komponentama, električnim karakteristikama opreme koji utiču na usaglašenost sa navedenom Prilozikom moraju se prijaviti 'Kvalitet' u.d. NIS.  
Any changes occur in the specification, type/model, components of the design, electrical characteristics which may influence on conformity to the above-mentioned Rulebook, shall be forwarded to 'Kvalitet'.

Mesto i datum izdavanja: Važi do:  
Place and date: 27.07.2023.



Generalni direktor

Vladimir Vukadinović, dipl.inž.

Ovaj dokument važi samo za proizvode koji su izotvoreni sa proizvođača koji su bili predmet vrednovanja.  
Bul. Svetog Cara Konstantina 62-66, NIS 18000, Srbija. Tel: (018)550-766, 550-624. Fax: (018)550-626, 550-058  
e-mail: office@kvalitet.co.rs, http://www.kvalitet.co.rs

DÁLKOVÉ OVLÁDÁNÍ  
Systém bezklíčového vstupu

<http://continental-homologation.com/honda>



Akcionarsko društvo za ispitivanje kvaliteta KVALITET NIS  
Акционарско друштво за испитивање квалитета КВАЛИТЕТ НИС  
Joint-stock company for quality testing KVALITET NIS



POTVRDA O USAGLAŠENOSTI - RITTO Broj: P1620075600  
CONFIRMATION OF CONFORMITY - R&TTE No.

Podnosioc zahteva: RTE CONSULTING DOO  
Applicant: 11090 BEOGRAD-RAKOVICA  
KNEZA VIŠEŠLAVA 63/2.7

Vrsta opreme: KLJUČ ZA DALJINSKI PRISTUP VOZILU  
Equipment category:

Oznaka tipa/modela: TP\_4  
Equipment type/model:

Robna marka: Continental  
Equipment trademark:  
Proizvođač: Continental Automotive GmbH  
Manufacturer: Germany

Vrednovana dokumentacija Evaluated documentation:  
Laboratorija/ Bezbednost/Safety, Compliance Certification Services Inc. T200415W01-LV, 11.05.2020/  
Ispitni izveštaj: T200415W01-MC, 07.05.2020/  
Laboratory: EMK/EMC, Compliance Certification Services Inc. T200415W01-RE, 07.05.2020/  
Test report: RITTO/R&TTE, Compliance Certification Services Inc. T200415W01-RT1, 07.05.2020/  
T200415W01-RT2, 07.05.2020/

Na osnovu gore navedene dokumentacije utvrđeno je da gore navedena oprema zadovoljava zahteve Pravilnika o radio opremi i telekomunikacionoj terminalnoj opremi (SI, planirani RS, 11/2012).  
On the basis of the above mentioned documentation it is found that above mentioned equipment fulfils the requirements of the Rulebook on Radio Equipment and Telecommunications Terminal Equipment (Official Gazette RS, 11/2012).

Nastale promene u specifikaciji, tipu/modelu, komponentama, električnim karakteristikama opreme koji utiču na usaglašenost sa navedenom Prilozikom moraju se prijaviti 'Kvalitet' u.d. NIS.  
Any changes occur in the specification, type/model, components of the design, electrical characteristics which may influence on conformity to the above-mentioned Rulebook, shall be forwarded to 'Kvalitet'.

Mesto i datum izdavanja: Važi do:  
Place and date: 28.06.2023.



Generalni direktor

Vladimir Vukadinović, dipl.inž.

Ovaj dokument važi samo za proizvode koji su izotvoreni sa proizvođača koji su bili predmet vrednovanja.  
Bul. Svetog Cara Konstantina 62-66, NIS 18000, Srbija. Tel: (018)550-766, 550-624. Fax: (018)550-626, 550-058  
e-mail: office@kvalitet.co.rs, http://www.kvalitet.co.rs



## Modely pro Srbsko

## Systém hands-free telefonu

## Panasonic

EU Declaration of Conformity  
Document Number: PAS-200030-02

**Manufacturer**

Name : Panasonic Corporation  
Address : 4261Konobe-cho, Tsuzuki-ku, Yokohama-shi, Kanagawa-ken,224-8520, Japan

**Object of Declaration** < A >

Product Name : CAR AUDIO(UNIT ASSY DA)  
Trade Name : Panasonic  
Model Number : CA-9H1BE1JT; CA-9H1B20T; CL-MH1AE4JT; CL-MH1B3JT; CL-MH2CE1AD; CL-MH2CE2AD; CL-MH2CE3AD; CL-MH2CE4AD; CL-MH2CE5AD; CL-MH2CE6AD; CL-MH2CE7AD; CL-MH2CE8AD; CL-MH5BE1AD; CL-MH5BE2AD; CL-MH5BE3AD  
Model ID : AH2001

## CE Requirements

This declaration of conformity is issued under the sole responsibility of the manufacturer. The object of the declaration described above is in conformity with the requirements of the following EU legislation and harmonized standards:

Council Directive : 2014/53/EU RED < B >

Applicable Standards : EN 62311:2008 < C >  
EN 62368-1:2014 +A11:2017  
EN 301 489-1 V2.1.1:2017  
EN 301 489-3 V2.1.1:2017  
EN 301 489-17 V3.1.1:2017  
EN 301 489-19 V2.1.0:2017  
EN 300 328 V2.2.2:2019  
EN 301 893 V2.1.1:2017  
EN 300 440 V2.1.1:2017  
EN 303 413 V1.1.1:2017

Notified Body : MICOM Labs Inc., Notified Body Number 2280, performed assessment of the tests and the technical documentation provided by the applicant with the essential requirements of the RED 2014/53/EU, and issued EU-TYPE EXAMINATION CERTIFICATE DEKR242 / 15 Apr 2021 / Rev C.

**Additional Information** < D >

24.06.2021

  
Date of Issue / Signature  
Osamu Ishikawa / manager  
Printed Name / Title

24 Jun 2021

  
Date of Issue / Signature  
Niels Erdmann  
Authorised Representative

- Authorised Representative -  
Panasonic Testing Centre, Panasonic Marketing Europe GmbH  
Winsbergstr 15, 22525 Hamburg, Germany

## Panasonic

EU Declaration of Conformity  
Document Number: PAS-220006-01

**Manufacturer**

Name : Panasonic Corporation  
Address : 4261Konobe-cho, Tsuzuki-ku, Yokohama-shi, Kanagawa-ken,224-8520, Japan

**Object of Declaration** < A >

Product Name : CAR AUDIO(UNIT ASSY DA)  
Trade Name : Panasonic  
Model Number : CL-MH2DE0AD; CL-MH2DE2AD; CL-MH2DE3AD; CL-MH2VE4AD  
Model ID : AH2001

## CE Requirements

This declaration of conformity is issued under the sole responsibility of the manufacturer. The object of the declaration described above is in conformity with the requirements of the following EU legislation and harmonized standards:

Council Directive : 2014/53/EU RED < B >

Applicable Standards : EN 62311:2008 < C >  
EN 62368-1:2014 +A11:2017  
EN 301 489-1 V2.1.1:2017  
EN 301 489-3 V2.1.1:2017  
EN 301 489-17 V3.1.1:2017  
EN 301 489-19 V2.1.0:2017  
EN 300 328 V2.2.2:2019  
EN 301 893 V2.1.1:2017  
EN 300 440 V2.1.1:2017  
EN 303 413 V1.1.1:2017

Notified Body : MICOM Labs Inc., Notified Body Number 2280, performed assessment of the tests and technical documentation provided by the applicant with the essential requirements of the RED 2014/53/EU, and issued EU-TYPE EXAMINATION CERTIFICATE DEKR249 / 26 Jan 2022 / Rev A.

**Additional Information** < D >

07.03.2022

  
Date of Issue / Signature  
Kei Hartsuka / manager  
Printed Name / Title

07.03.2022

  
Date of Issue / Signature  
Wolfram Kuhl  
Authorised Representative

## Modely pro Srbsko

## Systém hands-free telefonu

## Řidící jednotka telematiky

**Panasonic**EU Declaration of Conformity  
Document Number: PA5-21D015-01

## Manufacturer

Name : Panasonic Corporation  
Address : 42611konobe-cho, Tsuzuki-ku, Yokohama-shi, Kanagawa-ken,224-8520, Japan

## Object of Declaration

Product Name : CAR AUDIO(UNIT ASSY DA) < A >  
Trade Name : Panasonic  
Model Number : CL-MH2CE9AD; CL-MH2CEAAD; CL-MH4AX0D5; CL-MH4BE1JR; CL-MH4BE2JR  
CL-MH4BE3JR; CL-MH4BE4JR; CL-MH4BE5JR; CL-MH4BE6JR; CL-MH4BE7JR  
CL-MH4BE8JR; CL-MH4BE9JR; CL-MH4BEAJR; CL-MH4BEBJR  
Model ID : AH2001

## CE Requirements

This declaration of conformity is issued under the sole responsibility of the manufacturer. The object of the declaration described above is in conformity with the requirements of the following EU legislation and harmonized standards:

Council Directive : 2014/53/EU RED < B >  
Applicable Standards : EN 62311:2008 < C >  
EN 62368-1:2014 +A11:2017  
EN 301 489-1 V2.1.1:2017  
EN 301 489-3 V2.1.1:2017  
EN 301 489-17 V3.1.1:2017  
EN 301 489-19 V2.1.0:2017  
EN 300 328 V2.2.2:2019  
EN 301 895 V2.1.1:2017  
EN 300 440 V2.1.1:2017  
EN 303 413 V1.1.1:2017  
Notified Body : MICOM Labs Inc., Notified Body Number 2280, performed assessment of the tests and the technical documentation provided by the applicant with the essential requirements of the RED 2014/53/EU, and issued EU-TYPE EXAMINATION CERTIFICATE DER0242 / 15 Apr 2021 / Rev.C

## Additional Information

15.06.2021

Date of issue / Signature

Osamu Ishikawa / manager  
Printed Name / Title

22. Jun 2021

Date of issue / Signature

Niels Erdmann

Authorised Representative

- Authorised Representative -  
Panasonic Testing Centre, Panasonic Marketing Europe GmbH  
Winsbergring 15, 22525 Hamburg, Germany





Ovimе, DENSO CORPORATION izjavљује da је радио опрема тип usaglašena sa Direktivom 2014/53/EU. Цео текст ЕУ декларације о usaglašenosti dostupam је na sledeћој интернет адреси:

<https://www.denso.com/global/en/contact-us/doc/>

Modely pro Srbsko

## Digitální klíč



<https://continental-homologation.com/honda>

	Aktivaciono društvo za ispitivanje kvaliteta KVALITET NE Активационо друштво за испитивање квалитета КВАЛИТЕТ НЕ Joint-stock company for quality testing KVALITET NE		
<b>POTVRDA O USAGLAŠENOSTI - RITTE</b> Broj: <b>P1620138300</b>			
<b>CONFIRMATION OF CONFORMITY - R&amp;TTE</b> No. <b>P1620138300</b>			
Podnosilac zahteva: applicant:	RITTE CONSULTING DOO 11000 BEOGRAD-NOVOVIČKA KNEZA VIŠESLAVA, 032.7		
Vrsta opreme: Equipment category:	SYSTEM ZA DALJINSKI PŘESTUP VOZILA		
Oznaka tipa/modela: Equipment type/model:	A2C775664		
Robna marka: Equipment trademark:	Continental		
Proizvođač: Manufacturer:	Continental Automotive GmbH Germany		
<b>Vrednovana dokumentacija</b> Evaluated documentation:			
Laborski izveštaji test reports:	BEOGRAD/Београд, ТУВ СУД Product Serv. Co GmbH, TR-04080-73487-01 (Edition 02) 23.04.2022. SARAJEVO/Сарајево, EMV TESTHAUS GmbH - 100009-AUG24-E01, 08.11.2015. RITTE/RITTE, EMV TESTHAUS GmbH, 100000-AUG2-W01, 30.12.2016.		
Na osnovu ovih navedene dokumentacije utvrđeno je da gore navedena oprema zadovoljava zahtove Priloga 01 i 02a opremljenih i kolektivno izdanih tehničkih specifikacija SRB, glava 8 RB, 11 (2021). On the basis of the above mentioned documentation it is found that above mentioned equipment fulfils the requirements of the Rules on use of Radio Equipment and Telecommunication Terminal Equipment (GSM) Annex RB, 11 (2021).			
Navedeno preporučuje se u skladu sa: (opremljenik, konstruktorski, električni konstruktorski opreme koji učine usaglašenost sa navedenim tehničkim zahtevima za ispitivanje) "Kvalitet", n.e., Ltd. Any changes shall be in the responsibility of applicant, manufacturer of the design, electrical construction which may affect on conformity in the above mentioned Rules, shall be done in the form of:			
Mesto i datum izdavanja: Place and date:	Valj do: Valid until:	Generalni direktor:  Vukobrat Vukobratović, dipl.ing.	
NO, 09.09.2020.	08.09.2023.		
Ovu dok. treba vešati na zahtevne koji su ispravki za proizvoda koji su bili predmet vrednovanja. Bul. Svetog Cara Konstantina 82-86, MB 19000, Beograd, Srbija, Tel: (01)8552-705, 847-424, Fax: (01)8550-038, 600-603 e-mail: of@kvalitet.rs, Web: www.kvalitet.rs			

## Modely pro Srbsko

## Bezdrátová nabíječka

**KVALITET** Akcionarsko društvo za ispitivanje kvaliteta KVALITET NS  
Акционарско друштво за испитивање квалитета КВАЛИТЕТ НС  
Joint-stock company for quality testing KVALITET NS

**POTVRDA O USAGLAŠENOSTI - RITTO** Broj: **P16220059700**  
CONFIRMATION OF CONFORMITY - RITTE No.

**Podnosioc zahteva:** INŽENJERSKE DELATNOSTI I TEHNIČKO SAVETOVANJE IN TECH  
Applicant: 11211 BEOGRAD, BORGJA  
PUT 24 CVR/51 44

**Vrsta opreme:** BEŽIČNI PUNJIAČ  
Equipment category:

**Oznaka tipa/modela:** WC500HC021  
Equipment type/model:

**Robna marka:** LG  
Equipment trademark:

**Proizvođač:** LG ELECTRONICS INC.  
Manufacturer: KOREJA

**Laboratorija/ispitni izveštaj:** Vrednovana dokumentacija / Evaluated documentation:  
Bezbednosni Nivo: Nivko Korea Co., Ltd.: 384347, 26.03.2020 /  
DTC Co., Ltd.: DRTGCTD03-0119, 20.03.2020 /  
EM/EN/C: DTC Co., Ltd.: DRFCET1904-02011, 03.03.2020 /  
RITTO/RITTE: DTC Co., Ltd.: DRTGCT1909-03211, 18.02.2020 /  
Test report:

Na osnovu gore navedene dokumentacije utvrđeno je da gore navedena oprema zadovoljava zahtevе "Pravilnik o radio opremi i komunikacionim terminalnim uređajima" (B, glava III, 115012).  
On the basis of the above mentioned documentation it is found that above mentioned equipment fulfils the requirements of the Rulebook on Radio Equipment and Telecommunication Terminal Equipment (Official Gazette RS, 115012).  
Nastale promene u specifikaciji, dizajnu, komponentama, električnim karakteristikama opreme koji utiču na usaglašenost sa navedenom Pravilnikom mogu se javljati "kvalitet" u o. d. N.S.  
Any changes occur in the specification, technical, components of the design, electrical parameters which may influence on conformity to the above mention Rulebook, shall be forwarded to "kvalitet".



**Mesto i datum izdavanja:** Velič do: 20.04.2022.  
Place and date: Velič do: 20.04.2022.

**Generalni direktor:**   
Vlastimir Vuksanović, dipl. inž.

Ovaj dokument važi samo za proizvode koji su izdati sa proizvodnom knjigom u 08 primeraka uzdvojenog lista.  
This document is valid only for products which are issued with a production book in 08 copies of a double sheet.

Bul. Svetog Save Karadjordjevića 6-86, 11000, Beograd, Tel: 0116550-788, 590-024, Fax: 0116550-696, 690-066  
e-mail: ofis@kvalitet.rs, http://www.kvalitet.rs.rs

**KVALITET** Akcionarsko društvo za ispitivanje kvaliteta KVALITET NS  
Акционарско друштво за испитивање квалитета КВАЛИТЕТ НС  
Joint-stock company for quality testing KVALITET NS

**POTVRDA O USAGLAŠENOSTI - RITTO** Broj: **P16221063000**  
CONFIRMATION OF CONFORMITY - RITTE No.

**Podnosioc zahteva:** RITTE CONSULTING DOO  
Applicant: 11000 BEOGRAD, KARADJORDJEVIĆA  
KORSA BILJESKINABA 69E/7

**Vrsta opreme:** BEŽIČNI PUNJIAČ  
Equipment category:

**Oznaka tipa/modela:** WC500HC021  
Equipment type/model:

**Robna marka:** ENEVIS Co., Ltd.  
Equipment trademark:

**Proizvođač:** ENEVIS Co., Ltd.  
Manufacturer: KOREJA

**Vrednovana dokumentacija:** EV/VAL/001/2001063000  
**Laboratorija/ispitni izveštaj:** Bezbednosni Nivo: Nivko Korea Co., Ltd.: 488555, 10.06.2022 / DTC Co., Ltd.: DRITL212206-0218, 03.03.2022.  
EM/EN/C: DTC Co., Ltd.: DRFCET2005-0103, 15.06.2022 /  
RITTO/RITTE: DTC Co., Ltd.: DRFCET2016-0218, 14.06.2022 /  
Test report:

Na osnovu opravdane dokumentacije utvrđeno je da gore navedena oprema zadovoljava zahtevе "Pravilnik o radio opremi i telekomunikacionim terminalnim uređajima" (B, glava III, 115012).  
On the basis of the above mentioned documentation it is found that above mentioned equipment fulfils the requirements of the Rulebook on Radio Equipment and Telecommunication Terminal Equipment (Official Gazette RS, 115012).  
Nastale promene u specifikaciji, dizajnu, komponentama, električnim karakteristikama opreme koji utiču na usaglašenost sa navedenom Pravilnikom mogu se javljati "kvalitet" u o. d. N.S.  
Any changes occur in the specification, technical, components of the design, electrical parameters which may influence on conformity to the above mention Rulebook, shall be forwarded to "kvalitet".

**Mesto i datum izdavanja:** Velič do: 07.07.2022.  
Place and date: Velič do: 07.07.2022.

**Generalni direktor:**   
Vlastimir Vuksanović, dipl. inž.

Ovaj dokument važi samo za proizvode koji su izdati sa proizvodnom knjigom u 08 primeraka uzdvojenog lista.  
This document is valid only for products which are issued with a production book in 08 copies of a double sheet.

Bul. Svetog Save Karadjordjevića 6-86, 11000, Beograd, Tel: 0116550-788, 590-024, Fax: 0116550-696, 690-066  
e-mail: ofis@kvalitet.rs, http://www.kvalitet.rs.rs

## Modely pro Moldavsko

## BCM

### Systém bezklíčového vstupu

Předpokládané použití:  
 Zařízení pro dálkové ovládání s krátkým dosahem  
 Poštovní adresa:  
 Siemensstrasse 12  
 D-93055 Regensburg  
 Germany  
 Název výrobce:  
 Continental Automotive GmbH  
 Frekvenční pásmo: 125 kHz  
 Maximální vysílací výstup: 10 mW  
 Název dopravce:  
 Honda Motor Europe Ltd., pobočka Aalst  
 Poštovní adresa:  
 Wijngaardveld 1 (Noord V) 9300 Aalst, Belgium

**MINISTERUL ECONOMIEI ȘI INFRASTRUCTURII AL REPUBLICII MOLDOVA**  
 Ministerul Public, SERVICIUL NAȚIONAL DE MANAGEMENT AL FRECVENȚELOR RADIO

**CERTIFICAT DE CONFORMITATE**

Nr. de înregistrare: **MD OC TIP 024 A6871-20**  
 Data emiterii: 24 august 2020 Volabil până la: 24 august 2023

ORGANISMUL DE CERTIFICARE – OC pr - 024

Organismul de Certificare a produselor din Telecomunicații, Informatică și Poștă (OC TIP)  
 MD-2003, str. Nicolae Dîrea, nr. 22/20, str. Dabobîi, mun. Chișinău, tel./fax: (+373) 22 783750 / 783727  
 PREZENTUL DOCUMENT SE CONFIRMĂ FAȘTUL CĂ PRODUSUL IDENTIFICAT ÎN ACEST FEL  
 DENUMBIRE / DESCRIERE

Descriere: <b>Modul radio de control pentru sisteme de acces și porțile al autochinatei imobiliare</b>	Codul NCM <b>8531</b>
Marca comercială: <b>Continental</b> Model: <b>41580439</b>	
Fabricat în serie SINT CONFORM CU CERINȚELE OBLIGATORII STABILITE ÎN: ERC/REG/78/05, An. 1 și 6, SM EN 300 223-1 V2.4.1/2015, SM EN 301 488-1 V1.9.2/2014, SM EN 59012/2016, SM EN 62368-1/2015, RT "Echipamente radio, echipamente terminale de telecomunicații și reconstrucția conformității acestora", aprobată prin HG nr.1274 din 23.11.2007; RT "Parametri tehnici de emisie ai dispozitivelor cu multi-mech de acțiune", aprobată prin Ordinul MTC nr. 16 din 21.02.2014.	Codul țării <b>CN</b>
PRODUCĂTOR: 1. Continental Automotive Changchun Co., Ltd., Jigao Branch 5806 Shengqi Street, 130000, Changchun, Jilin, China 2. Continental Automotive Guwahati India Pvt. Ltd. de RL de CV Carimso a la Tijera No. 3, K.m. 3.5 Carretera Guwahati Jorhat Morla, Colonia la Tijera, 78540 Tejpuruko de Zaniga, Jorhat, Assam	
SOLȚIȚANT: <b>Continental Automotive GmbH,</b> Siemensstrasse 12, 93055 Regensburg, Germany	
<b>CERTIFICATUL ESTE ELIBERAT ÎN BAZA:</b> Raport de laborator nr. T200979/04-RE din 10.06.2020, nr. T200979/04-MC din 11.06.2020, nr. T200979/04-LV din 06.06.2020, nr. T200979/04-RI din 07.07.2020, nr. T200979/04-RI2 din 14.07.2020, eliberate de LI "Complexul Certificare Servicii Ins. Wajpa Laboratory" Târnova, județul TÂRNABĂ, nr. 1896 Certificat al sistemului de management IATF 16949:2016 nr. 19453 SA F16 (IAF nr. 020294) din 18.12.2015, eliberat de "TUV Rheinland GmbH" Germany Certificat al sistemului de management IATF 16949:2016 nr. 0111442299/3 (IAF nr. 031439) din 04.07.2015, eliberat de "TUV Rheinland Cert GmbH" Germany Declarația de conformitate a producătorului din 16.07.2020. Raport de evaluare final nr. 22/20 din 22.08.2020.	
<b>INFORMAȚII SUPLEMENTARE:</b> Valabilitatea certificatului de conformitate se bazează în primul rând pe standardele și regulamentele tehnice aplicabile și este condiționată de documentația tehnică și a produsului implicând acțiunile amănunțite de certificare. Certificatul poate fi utilizat în baza de înregistrare 156-04-01 și 6203-64-70 MTC, Grup de servicii: Moldova FI	
	Conducătorul organismului de certificare
Annotare: <b>01/2021</b>	
Sistemul de certificare de conformitate se înregistrează de către OC TIP Seria A Nr. 002294	

Modely pro Moldavsko

DÁLKOVÉ OVLÁDÁNÍ  
Systém bezklíčového vstupu

Předpokládané použití:

Zařízení pro dálkové ovládání s krátkým dosahem

Poštovní adresa:

Siemensstrasse 12  
D-93055 Regensburg  
Germany

Název výrobce:

Continental Automotive GmbH

Frekvenční pásmo: 433,92 MHz

Maximální výsílací výkon: 1 mW

Název dovozce:

Honda Motor Europe Ltd., pobočka Aalst

Poštovní adresa:

Wijngaardveld 1 (Noord V) 9300 Aalst, Belgium

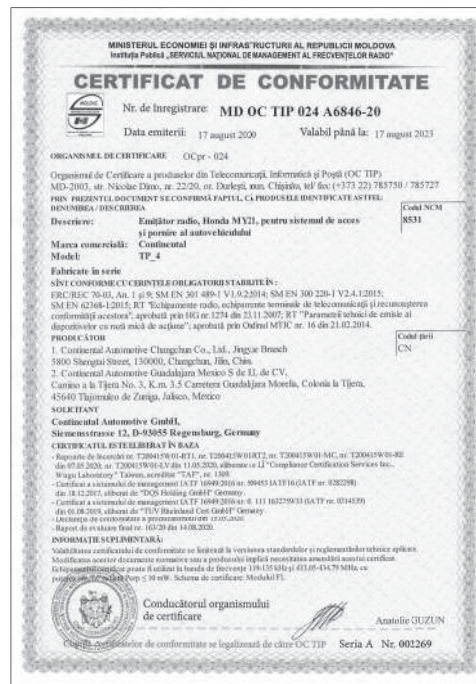

## Modely pro Moldavsko

## Adaptivní tempomat / Systém pro zmírnění následků nehody

<http://continental.automotive-approvals.com/>



Prin prezenta, ADC Automotive Distance Control Systems GmbH declară că tipul de echipamente radio ARS5-B este în conformitate cu Reglementarea tehnică „Punerea la dispoziție pe piață a echipamentelor radio” .

Textul integral al declarației de conformitate este disponibil la următoarea adresă de Internet:

<http://continental.automotive-approvals.com/>

Předpokládané použití:

SRD pro RTTT a průmyslové použití v rozsahu 76,0–77,0 GHz

Poštovní adresa:

Peter-Dornier-Strasse 10, 88131 Lindau, Německo

Provozní frekvenční pásmo:

76–77 GHz

Maximální výstupní výkon:

2,0 W (33 dbm RMS EIRP)

Název dovozce: Honda Motor Europe Ltd., pobočka Aalst

Poštovní adresa: Wijngaardveld 1 (Noord V) 9300 Aalst, Belgium

Modely pro Moldavsko

System hands-free telefonu

<http://www.ptc.panasonic.eu>  
<https://service.panasonic.ua>



Prin prezenta, Panasonic Automotive Systems Co., Ltd declară că echipamentul radio de tipul enumerat mai sus este în conformitate cu Directiva 2014/53/UE.

Accesați <http://www.ptc.panasonic.eu/>, faceți clic pe „Declaration of Conformity (Declarația de conformitate)” , introduceți cuvântul cheie de mai jos în caseta de căutare după cuvinte cheie și puteți să descărcați cea mai recentă „DECLARATION of CONFORMITY (DECLARAȚIE DE CONFORMITATE)” (DoC).

Prin prezenta, Panasonic Automotive Systems Co., Ltd îți declară că tipul de echipamente radio [ AH2001 ] este în conformitate cu Reglementarea tehnică „Punerea la dispoziție pe piață a echipamentelor radio” .

Textul integral al declarației de conformitate este disponibil la următoarea adresă de Internet:<https://service.panasonic.ua>

Cuvânt cheie: [CL-MH2DE2AD,CL-MH2CE2AD,CL-MH2CE3AD,CL-MH2CE9AD,CL-MH2CE6AD,CL-MH2CEAAD,CL-MH2CE7AD,CL-MH2DE0AD,CL-MH2CE8AD,CL-MH2DE3AD,CL-MH2CE4BD,CL-MH2CE5BD,CL-MH2CE6BD,CL-MH2CE8BD] Puteți vedea „Nr. ref” pe eticheta unității.

Předpokládané použití: Audiosystém vozidla (Bluetooth a WLAN)

Poštovní adresa:

4261 Ikonobe-cho, Tsuzuki-ku, Yokohama-shi, Kanagawa-ken, 224-8520, Japan

Název výrobce: Panasonic Automotive Systems Co., Ltd.

Provozní frekvenční pásmo:

Specifikace frekvenčního pásma Bluetooth: 2 402–2 480 MHz

Specifikace frekvenčního pásma WLAN 2,4 GHz: 2 412–2 472 MHz

Maximální výšlací výstup:

Specifikace Bluetooth Maximální vyzářený výkon: 0,1 dBm

Specifikace WLAN 2,4 GHz Maximální vyzářený výkon: 11,9 dBm

Název dovozce: Honda Motor Europe Ltd., pobočka Aalst

Poštovní adresa: Wijngaardveld 1 (Noord V) 9300 Aalst, Belgium



## Modely pro Moldavsko

## Systém detekce objektů v mrtvém úhlu / Asistent při couvání z parkovacího místa

<http://continental.automotive-approvals.com/>



Prin prezenta, ADC Automotive Distance Control Systems GmbH declară că tipul de echipamente radio SRR5-B este în conformitate cu Reglementarea tehnică „Punerea la dispoziție pe piață a echipamentelor radio” . Textul integral al declarației de conformitate este disponibil la următoarea adresă de Internet: <http://continental.automotive-approvals.com/>

Předpokládané použití:

SRD pro RTTT a průmyslové použití v rozsahu 76,0–77,0 GHz

Poštovní adresa:

Peter-Dornier-Strasse 10, 88131 Lindau, Německo

Provozní frekvenční pásmo: 76–77 GHz

Maximální vyzářený výkon: 1,58 W (32 dBm RMS EIRP)

Název dovozce:

Honda Motor Europe Ltd., pobočka Aalst

Poštovní adresa:

Wijngaardveld 1 (Noord V) 9300 Aalst, Belgium

Modely pro Moldavsko

Řídicí jednotka telematiky

Prin prezenta, DENSO CORPORATION declară că tipul de echipamente radio este în conformitate cu Reglementarea tehnică „Punerea la dispoziție pe piață a echipamentelor radio”.

Textul integral al declarației de conformitate este disponibil la următoarea adresă de Internet:

<https://www.denso.com/global/en/contact-us/doc/>



Předpokládané použití: Telematika a Wi-Fi hotspot vozidla

Poštovní adresa: 1-1, Showa-cho, Kariya-shi, Aichi-ken, 448-8661, Japan

Provozní frekvenční pásmo: Model OGEY10

- 1) GSM900 (Tx: 880–915 MHz, Rx: 925–960 MHz)
- 2) GSM1800 (Tx: 1 710–1 785 MHz, Rx: 1 805–1 880 MHz)
- 3) W-CDMA pásmo 1 (Tx: 1 920–1 980 MHz, Rx: 2 110–2 170 MHz)
- 4) W-CDMA pásmo 3 (Tx: 1 710–1 785 MHz, Rx: 1 805–1 880 MHz)
- 5) W-CDMA pásmo 8 (Tx: 880–915 MHz, Rx: 925–960 MHz)
- 6) LTE pásmo 1 (Tx: 1 920–1 980 MHz, Rx: 2 110–2 170 MHz)
- 7) LTE pásmo 3 (Tx: 1 710–1 785 MHz, Rx: 1 805–1 880 MHz)
- 8) LTE pásmo 7 (Tx: 2 500–2 570 MHz, Rx: 2 620–2 690 MHz)
- 9) LTE pásmo 8 (Tx: 880–915 MHz, Rx: 925–960 MHz)
- 10) LTE pásmo 20 (Tx: 832–862 MHz, Rx: 791–821 MHz)
- 11) WLAN IEEE802.11b (Tx/Rx: 2 401–2 473 MHz)
- 12) WLAN IEEE802.11g (Tx/Rx: 2 402–2 472 MHz)
- 13) WLAN IEEE802.11n (Tx/Rx: 2 402–2 472 MHz)
- 14) GPS (Rx: 1 575,42 MHz)
- 15) GALILEO (Rx: 1 575,42 MHz)
- 16) EGNOS (Rx: 1 575,42 MHz)

Maximální vyzáření výkon:

- 1) 2 W 2) 1 W 3–5) 0,25 W 6–10) 0,20 W 11) 0,032 W 12–13) 0,016 W

Název dovozce: Honda Motor Europe Ltd., pobočka Aalst

Poštovní adresa: Wijngaardveld 1 (Noord V) 9300 Aalst, Belgium

## Modely pro Moldavsko

## Digitální klíč

<https://continental-homologation.com/honda>



Předpokládané použití:  
Systém přístupu do vozidla  
Poštovní adresa:

Siemensstraße 12, D-93055 Regensburg, Germany

Název výrobce:

Continental Automotive GmbH

Provozní frekvenční pásmo:

Frekvenční rozsah BLE: 2,402 GHz až 2,48 GHz

Maximální vysílací výstup:

Maximální vyzářený výkon BLE: +20 dBm

Název dovozce:

Honda Motor Europe Ltd., pobočka Aalst

Poštovní adresa:

Wijngaardveld 1 (Noord V) 9300 Aalst, Belgium

MINISTERUL ECONOMIEI ȘI INFRASTRUCTURII AL REPUBLICII MOLDOVA  
Ministerul Energiei, SERVICIUL NAȚIONAL DE MANAGEMENT AL FRECVENȚELOR RADIO

### CERTIFICAT DE CONFORMITATE

Nr. de înregistrare: **MD OC TIP 024 A6920-20**  
Data emiterii: 30 septembrie 2020 Valabil până la: 30 septembrie 2023

ORGANISMUL DE CERTIFICARE: OCPr - 024

Organism de Certificare a producător din Telecomunicații, Informatică și Poștă (OC TIP) MD-2003, str. Nicolae Dima, nr. 22/20, str. Dorobanți, mun. Chișinău, tel: fax (+373 22) 785750 / 785727  
PRIN PREZENTUL DOCUMENT SE CONFIRMĂ FAPTUL CĂ PRODUSELE BENEFICIARULUI ASTFEL DENUMIRĂ / DISCEREA

Descriere: Model radio Bluetooth pentru acces/pornire al autovehiculului  
Marca comercială: Codiștinal  
Model: A2C75684

Codul NCM: 8526

Fabricat în serie

SÎNTE CONFORME CU CERINȚELE OBLIGATORII STABILITE ÎN:  
ERC RECC 70-01, Anexa 3, SM SR EN 300 328 V1.2.1.2013; SM EN 301 489-1 V1.9.2.2014;  
SM EN 62368-1:2015; RT "Équipement radio, équipement terminale de télécommunication et réception/acceptația conformității accesorilor", aprobat prin HG nr.1274 din 23.11.2007, RT "Parametri tehnici de emisie ai dispozitivelor cu rețea mică de acoperire", aprobat prin Ordinul MTC nr. 16 din 21.02.2014.

PRODUCĂTOR  
Firma: Automotive (Phil.) Inc.,  
Baguikan Road, FTI-Special Economic Zone, Tanjung City 1630, Philippines

SOLICITANT  
Continental Automotive GmbH,  
Siemensstraße 12, 93055 Regensburg, Germany

CERTECĂTUL ESTE ELIBERAT ÎN BAZA  
- Raport de încercări nr. 190050-AL02-E01 din 06.11.2019; nr. 190050-AL02-W01 din 20.10.2019, eliberate de LJ TÜV SÜD Product Service GmbH Germany, acreditat "DAKKS", nr. DA-PL-12155-01-00.  
- Raport de încercări nr. TR-04089-73487-01 din 23.04.2020, eliberat de LJ TÜV SÜD Product Service GmbH Germany.  
- Certificat al sistemului de management IATF 16949:2016 nr. 01 111 1652759-53 (IATF nr. 0321643) din 08.08.2018, eliberat de TÜV Rheinland Cert GmbH Germany.  
- Declarația de conformitate a producătorului din 28.08.2020.  
- Raport de evaluare final nr. 257/20 din 29.09.2020.

INFORMAȚIE SUPLEMENTARĂ:  
Valabilitatea certificatului de conformitate va înceta în următoarele cazuri și va trebui să fie înlocuită cu o nouă versiune:  
Modificarea acestor documente normative sau a produsului implică necesitatea emiterii acestui certificat.  
Echipamentul certificat poate fi utilizat în banda de frecvențe 240-248,3 MHz ca parte a sistemului de acces (e.g. Bluetooth), Schema de certificare: ModuKey1.

Conducătorul organismului de certificare  
Anatolie GUZUN

de conformitate se legalizează de către OC TIP Seria A Nr. 002343

Modely pro Moldavsko

Bezdrátová nabíječka

<https://www.lg.com/global/support/cedoc/cedoc>

(Zadejte název modelu: WC500HOCI21)

Prin prezenta, LG Electronics declară că tipul de echipamente radio WC500HOCI21 este în conformitate cu Reglementarea tehnică „Punerea la dispoziție pe piață a echipamentelor radio” .

Textul integral al declarației de conformitate este disponibil la următoarea adresă de Internet:

<https://www.lg.com/global/support/cedoc/cedoc>

Předpokládané použití:

Bezdrátová nabíječka pro vozidlo

Poštovní adresa:

128, Yeoui-daero, Yeongdeungpo-gu, Seoul, Korea

Provozní frekvenční pásmo:

111 kHz/max. výkon: 42 dBuA/m (10 m)

Maximální vyzářený výkon:

111 kHz/max. výkon: 42 dBuA/m (10 m)

Název dovozce:

Honda Motor Europe Ltd., pobočka Aalst

Poštovní adresa:

Wijngaardveld 1 (Noord V) 9300 Aalst, Belgium

## Modely pro Moldavsko

## Bezdrátová nabíječka

[http://bhevs.co.kr/bbs/board.php?tbl=e\\_bbs42\\_2](http://bhevs.co.kr/bbs/board.php?tbl=e_bbs42_2)

Prin prezenta, BH EVS Co.,Ltd. declară că tipul de echipamente radio WC500HOC121 este în conformitate cu Reglementarea tehnică „Punerea la dispoziție pe piață a echipamentelor radio” .

Textul integral al declarației de conformitate este disponibil la următoarea adresă de Internet:

[http://bhevs.co.kr/bbs/board.php?tbl=e\\_bbs42\\_2](http://bhevs.co.kr/bbs/board.php?tbl=e_bbs42_2)

Předpokládané použití: Bezdrátová nabíječka pro vozidlo

Název výrobce: BH EVS Co.,Ltd.

Poštovní adresa: Am Kronberger Hang 2, 65824 Schwalbach am Taunus, Germany

Provozní frekvenční pásmo: 111 kHz

Maximální vyzářený výkon: 42 dBuA/m (10 m)

Název dovozce: Honda Motor Europe Ltd., pobočka Aalst

Poštovní adresa: Wijngaardveld 1 (Noord V) 9300 Aalst, Belgium

Modely pro Moldavsko

Vzdálený tuner

<https://service.panasonic.ua>



Prin prezenta, Panasonic corporație declară că tipul de echipamente radio [CQ-TH2BE0AD] este în conformitate cu Reglementarea tehnică „Punerea la dispoziție pe piață a echipamentelor radio” .

Textul integral al declarației de conformitate este disponibil la următoarea adresă de Internet:

<https://service.panasonic.ua>

Předpokládané použití: RÁDIOVÁ JEDNOTKA (tuner autorádia)

Poštovní adresa:

4261 Ikonobe-cho, Tsuzuki-ku, Yokohama-shi, Kanagawa-ken, 224-8520, Japan

Název dovozce:

Honda Motor Europe Ltd., pobočka Aalst

Poštovní adresa:

Aalst Office Wijngaardveld 1 (Noord V) 9300 Aalst, Belgie

Modely pro EU, Guadeloupe, Severní Makedonii, Martinik, Monako a Černou Horu

BCM Systém bezklíčového vstupu	DÁLKOVÉ OVLÁDÁNÍ Bezklíčové dálkové ovládání
<a href="http://continental-homologation.com/honda">http://continental-homologation.com/honda</a>	<a href="http://continental-homologation.com/honda">http://continental-homologation.com/honda</a>
	
<p>Společnost Continental Automotive GmbH tímto prohlašuje, že tento model [41580430] vyhovuje základním požadavkům a ostatním příslušným ustanovením směrnice 2014/53/EU. Úplné znění prohlášení o shodě EU je k dispozici na následující webové adrese: <a href="https://continental-homologation.com/honda">https://continental-homologation.com/honda</a></p> <p>Předpokládané použití: Zařízení pro dálkové ovládání s krátkým dosahem Poštovní adresa: Siemensstrasse 12 D-93055 Regensburg, Germany Název výrobce: Continental Automotive GmbH Frekvenční pásmo: 125 kHz Maximální vysílací výkon: 10 mW Název dovozce: Honda Motor Europe Ltd., pobočka Aalst Poštovní adresa: Wijngaardveld 1 (Noord V) 9300 Aalst, Belgium</p>	<p>Společnost Continental Automotive GmbH tímto prohlašuje, že tento model [TP_4] vyhovuje základním požadavkům a ostatním příslušným ustanovením směrnice 2014/53/EU. Úplné znění prohlášení o shodě EU je k dispozici na následující webové adrese: <a href="https://continental-homologation.com/honda">https://continental-homologation.com/honda</a></p> <p>Předpokládané použití: Zařízení pro dálkové ovládání s krátkým dosahem Poštovní adresa: Siemensstrasse 12 D-93055 Regensburg, Germany Název výrobce: Continental Automotive GmbH Frekvenční pásmo: 433,92 MHz Maximální vysílací výkon: 1 mW Název dovozce: Honda Motor Europe Ltd., pobočka Aalst Poštovní adresa: Wijngaardveld 1 (Noord V) 9300 Aalst, Belgium</p>

Země EU

Adaptivní tempomat / Systém pro zmírnění následků nehody

<http://continental.automotive-approvals.com/>



Společnost ADC Automotive Distance Control Systems GmbH tímto prohlašuje, že rádiové zařízení typu ARS5-B vyhovuje příslušným ustanovením směrnice 2014/53/EU. Úplné znění prohlášení o shodě EU je k dispozici na následující

webové adrese: <http://continental.automotive-approvals.com/>

Předpokládané použití: Radar pro zjišťování vzdálenosti vozidla

Poštovní adresa:

Peter-Dornier-Strasse 10, 88131 Lindau, Německo

Provozní frekvenční pásmo:

76–77 GHz

Maximální vyzářený výkon:



2,0 W (33 dbm RMS EIRP)

Název dovozce: Honda Motor Europe Ltd., pobočka Aalst

Poštovní adresa: Wijngaardveld 1 (Noord V) 9300 Aalst, Belgium



## Země EU

Systém hands-free telefonu	Systém detekce objektů v mrtvém úhlu / Asistent při couvání z parkovacího místa
<p><a href="http://www.ptc.panasonic.eu/">http://www.ptc.panasonic.eu/</a></p>  <p>Společnost Panasonic Automotive Systems Co., Ltd. tímto prohlašuje, že výše uvedený typ rádiového zařízení vyhovuje příslušným ustanovením směrnice 2014/53/EU. Přejděte na web <a href="http://www.ptc.panasonic.eu/">http://www.ptc.panasonic.eu/</a>, klikněte na „Declaration of Conformity“ (prohlášení o shodě) a do pole pro vyhledávání klíčových slov zadejte níže uvedené klíčové slovo. Poté si můžete stáhnout nejnovější prohlášení o shodě.</p> <p>Klíčové slovo: [CL-MH2DE2AD,CL-MH2CE2AD, CL-MH2CE3AD,CL-MH2CE9AD,CL-MH2CE6AD, CL-MH2CEAAD,CL-MH2CE7AD,CL-MH2DE0AD, CL-MH2CE8AD,CL-MH2DE3AD]</p> <p>V označení jednotky je uvedeno „Ref No“ (Referenční číslo).</p> <p>Předpokládané použití: Audiosystém vozidla (Bluetooth a WLAN)</p> <p>Poštovní adresa: 4261 Ikonobe-cho, Tsuzuki-ku, Yokohama-shi, Kanagawa-ken, 224-8520, Japan</p> <p>Provozní frekvenční pásmo: Specifikace Bluetooth Frekvenční pásmo: 2 402–2 480 MHz Specifikace WLAN 2,4 GHz Frekvenční pásmo: 2 412–2 472 MHz Maximální vyzářený výkon: Specifikace Bluetooth Maximální výstupní výkon: 0,1 dBm Specifikace WLAN 2,4 GHz Maximální výstupní výkon: 11,9 dBm Název dovozce: Honda Motor Europe Ltd., pobočka Aalst Poštovní adresa: Wijngaardveld 1 (Noord V) 9300 Aalst, Belgium</p>	<p><a href="http://continental.automotive-approvals.com/">http://continental.automotive-approvals.com/</a></p>  <p>Společnost ADC Automotive Distance Control Systems GmbH tímto prohlašuje, že rádiové zařízení typu SRR5-B vyhovuje příslušným ustanovením směrnice 2014/53/EU. Úplné znění prohlášení o shodě EU je k dispozici na následující webové adrese: <a href="http://continental.automotive-approvals.com/">http://continental.automotive-approvals.com/</a></p> <p>Předpokládané použití: Automobilový průmysl</p> <p>Poštovní adresa: Peter-Dornier-Strasse 10, 88131 Lindau, Německo Provozní frekvenční pásmo: 76–77 GHz Maximální vyzářený výkon: 1,58 W (32 dBm RMS EIRP) Název dovozce: Honda Motor Europe Ltd., pobočka Aalst Poštovní adresa: Wijngaardveld 1 (Noord V) 9300 Aalst, Belgium</p>

Země EU

Řídicí jednotka telematiky

<https://www.denso.com/global/en/contact-us/doc/>



Společnost DENSO CORPORATION tímto prohlašuje, že uvedený typ rádiového zařízení vyhovuje příslušným ustanovením směrnice 2014/53/EU. Úplné znění prohlášení o shodě EU je k dispozici na následující webové adrese:

<https://www.denso.com/global/en/contact-us/doc/>

Předpokládané použití: Telematika a Wi-Fi hotspot vozidla

Poštovní adresa:

1-1, Showa-cho, Kariya-shi, Aichi-ken, 448-8661, Japan

Provozní frekvenční pásmo: Model OGEY10

- 1) GSM900 (Tx: 880–915 MHz, Rx: 925–960 MHz)
  - 2) GSM1800 (Tx: 1 710–1 785 MHz, Rx: 1 805–1 880 MHz)
  - 3) W-CDMA pásmo 1 (Tx: 1 920–1 980 MHz, Rx: 2 110–2 170 MHz)
  - 4) W-CDMA pásmo 3 (Tx: 1 710–1 785 MHz, Rx: 1 805–1 880 MHz)
  - 5) W-CDMA pásmo 8 (Tx: 880–915 MHz, Rx: 925–960 MHz)
  - 6) LTE pásmo 1 (Tx: 1 920–1 980 MHz, Rx: 2 110–2 170 MHz)
  - 7) LTE pásmo 3 (Tx: 1 710–1 785 MHz, Rx: 1 805–1 880 MHz)
  - 8) LTE pásmo 7 (Tx: 2 500–2 570 MHz, Rx: 2 620–2 690 MHz)
  - 9) LTE pásmo 8 (Tx: 880–915 MHz, Rx: 925–960 MHz)
  - 10) LTE pásmo 20 (Tx: 832–862 MHz, Rx: 791–821 MHz)
  - 11) WLAN IEEE802.11b (Tx/Rx: 2 401–2 473 MHz)
  - 12) WLAN IEEE802.11g (Tx/Rx: 2 402–2 472 MHz)
  - 13) WLAN IEEE802.11n (Tx/Rx: 2 402–2 472 MHz)
  - 14) GPS (Rx: 1 575,42 MHz)
  - 15) GALILEO (Rx: 1 575,42 MHz)
  - 16) EGNOS (Rx: 1 575,42 MHz)
- Maximální vyzářený výkon:  
1) 2 W 2) 1 W 3–5) 0,25 W 6–10) 0,20 W 11) 0,032 W 12–13) 0,016 W
- Název dovozce: Honda Motor Europe Ltd., pobočka Aalst  
Poštovní adresa: Wijngaardveld 1 (Noord V) 9300 Aalst, Belgium

Země EU

## Digitální klíč

<https://continental-homologation.com/honda>



Společnost Continental tímto prohlašuje, že rádiové zařízení typu A2C192350 / A2C192351 vyhovuje příslušným ustanovením směrnice 2014/53/EU. Úplné znění prohlášení o shodě EU je k dispozici na následující webové adrese:

<https://continental-homologation.com/honda>

Předpokládané použití: Systém přístupu do vozidla

Název výrobce:

Continental Automotive GmbH

Poštovní adresa:

Siemensstraße 12, D-93055 Regensburg, Germany

Provozní frekvenční pásmo:

Frekvenční rozsah BLE: 2,402 GHz až 2,48 GHz

Maximální vyzářený výkon:

Maximální vyzářený výkon BLE: +20 dBm

Název dovozce:

Honda Motor Europe Ltd., pobočka Aalst

Poštovní adresa:

Wijngaardveld 1 (Noord V) 9300 Aalst, Belgium

## Země EU

## Bezdrátová nabíječka

<https://www.lg.com/global/support/cedoc/cedoc>

Společnost LG Electronics Inc. tímto prohlašuje, že rádiové zařízení typu WC500HOC121 vyhovuje příslušným ustanovením směrnice 2014/53/EU. Úplné znění prohlášení o shodě EU je k dispozici na následující webové adrese: <https://www.lg.com/global/support/cedoc/cedoc>  
 Předpokládané použití: Bezdrátová nabíječka pro vozidlo  
 Název dovozce: Honda Motor Europe Ltd., pobočka Aalst  
 Poštovní adresa: Wijngaardveld 1 (Noord V) 9300 Aalst, Belgium

[http://bhevs.co.kr/bbs/board.php?tbl=e\\_bbs42\\_2](http://bhevs.co.kr/bbs/board.php?tbl=e_bbs42_2)

Společnost BH EVS Co.,Ltd. tímto prohlašuje, že rádiové zařízení typu WC500HOC121 vyhovuje příslušným ustanovením směrnice 2014/53/EU. Úplné znění prohlášení o shodě EU je k dispozici na následující webové adrese: [http://bhevs.co.kr/bbs/board.php?tbl=e\\_bbs42\\_2](http://bhevs.co.kr/bbs/board.php?tbl=e_bbs42_2)

Předpokládané použití: Bezdrátová nabíječka pro vozidlo

Název výrobce: BH EVS Co.,Ltd.  
 Poštovní adresa: Am Kronberger Hang 2, 65824 Schwalbach am Taunus, Germany

Provozní frekvenční pásmo: 111 kHz  
 Maximální vyzářený výkon: 42 dBuA/m (10 m)  
 Název dovozce: Honda Motor Europe Ltd., pobočka Aalst  
 Poštovní adresa: Wijngaardveld 1 (Noord V) 9300 Aalst, Belgium

## Vzdálený tuner

<http://www.ptc.panasonic.eu/>



Společnost Panasonic Corporation tímto prohlašuje, že výše uvedený typ rádiového zařízení vyhovuje příslušným ustanovením směrnice 2014/53/EU. Přejděte na web <http://www.ptc.panasonic.eu/>, klikněte na „Declaration of Conformity“ (prohlášení o shodě) a do pole pro vyhledávání klíčových slov zadejte níže uvedené klíčové slovo. Poté si můžete stáhnout nejnovější prohlášení o shodě. Klíčové slovo: Č. modelu

Klíčové slovo: [CQ-TH2BE0AD]

V označení jednotky je uvedeno „Ref No“ (Referenční číslo).

Předpokládané použití:

RÁDIOVÁ JEDNOTKA (tuner autorádia)

Poštovní adresa:

4261 Ikonobe-cho, Tsuzuki-ku, Yokohama-shi, Kanagawa-ken, 224-8520, Japan

Název výrobce:

Panasonic Corporation

Název dovozce:

Honda Motor Europe Ltd., pobočka Aalst

Poštovní adresa:

Wijngaardveld 1 (Noord V) 9300 Aalst, Belgium

## Modely pro Velkou Británii

<b>BCM</b> <b>Systém bezklíčového vstupu</b>	<b>DÁLKOVÉ OVLÁDÁNÍ</b> <b>Bezklíčové dálkové ovládání</b>
<a href="http://continental-homologation.com/honda">http://continental-homologation.com/honda</a>	<a href="http://continental-homologation.com/honda">http://continental-homologation.com/honda</a>
	
<p>Společnost Continental Automotive GmbH tímto prohlašuje, že tento model [41580430] vyhovuje základním požadavkům a ostatním příslušným ustanovením nařízení o rádiových zařízeních z roku 2017.</p>	<p>Společnost Continental Automotive GmbH tímto prohlašuje, že tento model [TP_4] vyhovuje základním požadavkům a ostatním příslušným ustanovením nařízení o rádiových zařízeních z roku 2017.</p>
<p>Úplné znění prohlášení o shodě UK je k dispozici na následující webové adrese: <a href="http://continental-homologation.com/honda">http://continental-homologation.com/honda</a></p>	<p>Úplné znění prohlášení o shodě UK je k dispozici na následující webové adrese: <a href="http://continental-homologation.com/honda">http://continental-homologation.com/honda</a></p>
<p>Předpokládané použití: Zařízení pro dálkové ovládání s krátkým dosahem</p>	<p>Předpokládané použití: Zařízení pro dálkové ovládání s krátkým dosahem</p>
<p>Poštovní adresa: Siemensstrasse 12 D-93055 Regensburg, Germany</p>	<p>Poštovní adresa: Siemensstrasse 12 D-93055 Regensburg, Germany</p>
<p>Název výrobce: Continental Automotive GmbH</p>	<p>Název výrobce: Continental Automotive GmbH</p>
<p>Frekvenční pásmo: 125 kHz +/- 3 kHz</p>	<p>Frekvenční pásmo: 433,66 MHz +/- 16 kHz</p>
<p>Maximální vysílací výstup: 66 dBuA/m (10 m)</p>	<p>434,18 MHz +/- 16 kHz</p>
<p>Název dovozce: Honda Motor Europe Ltd.</p>	<p>Maximální vysílací výstup: 1 mW Název dovozce: Honda Motor Europe Ltd.</p>
<p>Poštovní adresa: Cain Road, Bracknell, Berkshire, RG12 1HL, United Kingdom</p>	<p>Poštovní adresa: Cain Road, Bracknell, Berkshire, RG12 1HL, United Kingdom</p>

Modely pro Velkou Británii

**Adaptivní tempomat / Systém pro zmírnění následků nehody**

<http://continental.automotive-approvals.com/>

Společnost ADC Automotive Distance Control Systems GmbH tímto prohlašuje, že rádiové zařízení typu ARS5-B vyhovuje nařízením o rádiových zařízeních platným ve Spojeném království. Úplné znění prohlášení o shodě UK je k dispozici na následující webové adrese:

<http://continental.automotive-approvals.com/>

Předpokládané použití: SRD pro RTTT a průmyslové použití v rozsahu 76,0–77,0 GHz

Poštovní adresa:

Peter-Dornier-Strasse 10, 88131 Lindau, Německo

Provozní frekvenční pásmo:

76–77 GHz

Maximální vyzářený výkon:

2,0 W (33 dbm RMS EIRP)

Název dovozce: Honda Motor Europe Ltd.

Poštovní adresa: Cain Road, Bracknell, Berkshire, RG12 1HL, United Kingdom

## Modely pro Velkou Británii

## Systém hands-free telefonu

<http://www.ptc.panasonic.eu/>



Společnost Panasonic Automotive Systems Co., Ltd. tímto prohlašuje, že rádiové zařízení typu [ \* ] vyhovuje příslušným ustanovením nařízení o rádiových zařízeních z roku 2017.

Úplné znění prohlášení o shodě UK je k dispozici na následující webové adrese: <http://www.ptc.panasonic.eu/>

Do pole pro vyhledávání klíčových slov zadejte níže uvedené klíčové slovo a poté si můžete stáhnout nejnovější prohlášení o shodě (DECLARATION of CONFORMITY, (DoC)).

Společnost Panasonic Automotive Systems Co., Ltd. tímto prohlašuje, že výše uvedený typ rádiového zařízení vyhovuje příslušným ustanovením směrnice 2014/53/EU. Přejděte na web <http://www.ptc.panasonic.eu/>, klikněte na „Declaration of Conformity“ (prohlášení o shodě) a do pole pro vyhledávání klíčových slov zadejte níže uvedené klíčové slovo. Poté si můžete stáhnout nejnovější „prohlášení o shodě“ (DECLARATION of CONFORMITY, (DoC)).

Klíčové slovo: [CL-MH2DE2AD,CL-MH2CE2AD,CL-MH2CE3AD,CL-MH2CE9AD] V označení jednotky je uvedeno „Ref No“ (Referenční číslo).

Předpokládané použití: Audiosystém vozidla (Bluetooth a WLAN)

Poštovní adresa: 4261 Ikonobe-cho, Tsuzuki-ku, Yokohama-shi, Kanagawa-ken, 224-8520, Japan

Provozní frekvenční pásmo:

Specifikace Bluetooth

Frekvenční pásmo: 2 402–2 480 MHz

Specifikace WLAN 2,4 GHz

Frekvenční pásmo: 2 412–2 472 MHz

Maximální vyzářený výkon:

Specifikace Bluetooth

Maximální výstupní výkon: 0,1 dBm

Specifikace WLAN 2,4 GHz

Maximální výstupní výkon: 11,9 dBm

Název dovozce: Honda Motor Europe Ltd.

Poštovní adresa: Cain Road, Bracknell, Berkshire, RG12 1HL, United Kingdom

Modely pro Velkou Británii

**Systém detekce objektů v mrtvém úhlu / Asistent při couvání z parkovacího místa**

<http://continental.automotive-approvals.com/>

Společnost ADC Automotive Distance Control Systems GmbH tímto prohlašuje, že rádiové zařízení typu SRR5-B vyhovuje nařízením o rádiových zařízeních platným ve Spojeném království. Úplné znění prohlášení o shodě UK je k dispozici na následující webové adrese:

<http://continental.automotive-approvals.com/>

Předpokládané použití:

SRD pro RTTT a průmyslové použití v rozsahu 76,0–77,0 GHz

Poštovní adresa:

Peter-Dornier-Strasse 10, 88131 Lindau, Německo

Provozní frekvenční pásmo: 76–77 GHz

Maximální vyzářený výkon: 1,58 W (32 dBm RMS EIRP)

Název dovozce:

Honda Motor Europe Ltd.

Poštovní adresa:

Cain Road, Bracknell, Berkshire, RG12 1HL, United Kingdom



## Modely pro Velkou Británii

## Řídicí jednotka telematiky

<https://www.denso.com/global/en/contact-us/doc/>



Společnost DENSO CORPORATION tímto prohlašuje, že uvedený typ rádiového zařízení vyhovuje příslušným zákonným požadavkům. Úplné znění prohlášení o shodě UK je k dispozici na následující webové adrese:

<https://www.denso.com/global/en/contact-us/doc/>

Předpokládané použití: Telematika a Wi-Fi hotspot vozidla

Poštovní adresa:

1-1, Showa-cho, Kariya-shi, Aichi-ken, 448-8661, Japan

Provozní frekvenční pásmo: Model OGEY10

- 1) GSM900 (Tx: 880–915 MHz, Rx: 925–960 MHz)
- 2) GSM1800 (Tx: 1 710–1 785 MHz, Rx: 1 805–1 880 MHz)
- 3) W-CDMA pásmo 1 (Tx: 1 920–1 980 MHz, Rx: 2 110–2 170 MHz)
- 4) W-CDMA pásmo 3 (Tx: 1 710–1 785 MHz, Rx: 1 805–1 880 MHz)
- 5) W-CDMA pásmo 8 (Tx: 880–915 MHz, Rx: 925–960 MHz)
- 6) LTE pásmo 1 (Tx: 1 920–1 980 MHz, Rx: 2 110–2 170 MHz)
- 7) LTE pásmo 3 (Tx: 1 710–1 785 MHz, Rx: 1 805–1 880 MHz)
- 8) LTE pásmo 7 (Tx: 2 500–2 570 MHz, Rx: 2 620–2 690 MHz)
- 9) LTE pásmo 8 (Tx: 880–915 MHz, Rx: 925–960 MHz)
- 10) LTE pásmo 20 (Tx: 832–862 MHz, Rx: 791–821 MHz)
- 11) WLAN IEEE802.11b (Tx/Rx: 2 401–2 473 MHz)
- 12) WLAN IEEE802.11g (Tx/Rx: 2 402–2 472 MHz)
- 13) WLAN IEEE802.11n (Tx/Rx: 2 402–2 472 MHz)
- 14) GPS (Rx: 1 575,42 MHz)
- 15) GALILEO (Rx: 1 575,42 MHz)
- 16) EGNOS (Rx: 1 575,42 MHz)

Maximální vyzářený výkon:

1) 2 W 2) 1 W 3–5) 0,25 W 6–10) 0,20 W 11) 0,032 W 12–13) 0,016 W

Název dovozce: Honda Motor Europe Ltd.

Poštovní adresa: Cain Road, Bracknell, Berkshire, RG12 1HL, United Kingdom

Modely pro Velkou Británii

Digitální klíč

<https://continental-homologation.com/honda>



Společnost Continental Automotive GmbH tímto prohlašuje, že tento model [A2C775684] vyhovuje základním požadavkům a ostatním příslušným ustanovením nařízení o rádiových zařízeních z roku 2017.

Úplné znění prohlášení o shodě UK je k dispozici na následující webové adrese:

<https://continental-homologation.com/honda>

Předpokládané použití: Systém přístupu do vozidla

Název výrobce:

Continental Automotive GmbH

Poštovní adresa:

Siemensstraße 12, D-93055 Regensburg, Germany

Provozní frekvenční pásmo:

Frekvenční rozsah BLE: 2,402 GHz až 2,48 GHz

Maximální vyzářený výkon:

Maximální vyzářený výkon BLE: +20 dBm

Název dovozce:

Honda Motor Europe Ltd.

Poštovní adresa:

Cain Road, Bracknell, Berkshire, RG12 1HL, United Kingdom

## Modely pro Velkou Británii

## Bezdrátová nabíječka

<https://www.lg.com/global/support/cedoc/cedoc>



Společnost LG Electronics tímto prohlašuje, že uvedený typ rádiového zařízení (bezdrátová nabíječka) vyhovuje příslušným zákonným požadavkům. Úplné znění prohlášení o shodě UK je k dispozici na následující webové adrese: <http://www.lg.com/global/support/cedoc/cedoc> (Zadejte název modelu: WC500HOCI21)

Předpokládané použití:

Bezdrátová nabíječka pro vozidlo

Poštovní adresa:

128, Yeoui-daero, Yeongdeungpo-gu, Seoul, Korea

Provozní frekvenční pásmo:

111 kHz/max. výkon: 42 dBuA/m (10 m)

Maximální vyzářený výkon:

111 kHz/max. výkon: 42 dBuA/m (10 m)

Název dovozce:

Honda Motor Europe Ltd.

Poštovní adresa:

Cain Road, Bracknell, Berkshire, RG12 1HL, United Kingdom

Modely pro Velkou Británii

Bezdrátová nabíječka

[http://bhevs.co.kr/bbs/board.php?tbl=e\\_bbs42\\_2](http://bhevs.co.kr/bbs/board.php?tbl=e_bbs42_2)

Společnost BH EVS Co.,Ltd. tímto prohlašuje, že rádiové zařízení typu WC500HOCI21 vyhovuje příslušným ustanovením nařízení o rádiových zařízeních z roku 2017. Úplné znění prohlášení o shodě UK je k dispozici na následující webové adrese:

[http://bhevs.co.kr/bbs/board.php?tbl=e\\_bbs42\\_2](http://bhevs.co.kr/bbs/board.php?tbl=e_bbs42_2)

Předpokládané použití: Bezdrátová nabíječka pro vozidlo

Název výrobce: BH EVS Co.,Ltd. Poštovní adresa: Am Kronberger Hang 2, 65824 Schwalbach am Taunus, Germany

Provozní frekvenční pásmo: 111 kHz

Maximální vyzářený výkon: 42 dBuA/m (10 m)

Název dovozce: Honda Motor Europe Ltd.

Poštovní adresa: Cain Road, Bracknell, Berkshire, RG12 1HL, United Kingdom

## Modely pro Velkou Británii

## Vzdálený tuner

<http://www.ptc.panasonic.eu/>



Společnost Panasonic Corporation tímto prohlašuje, že rádiové zařízení typu [ \* ] vyhovuje příslušným ustanovením nařízení o rádiových zařízeních z roku 2017.

Úplné znění prohlášení o shodě UK je k dispozici na následující webové adrese:

<https://www.ptc.panasonic.eu/>

Do pole pro vyhledávání klíčových slov zadejte níže uvedené klíčové slovo, poté si můžete stáhnout nejnovější prohlášení o shodě (DECLARATION of CONFORMITY, (DoC)).

Klíčové slovo: Č. modelu

Klíčové slovo: [CQ-TH2BE0AD]

V označení jednotky je uvedeno „Ref No“ (Referenční číslo).

Předpokládané použití:

RÁDIOVÁ JEDNOTKA (tuner autorádia)

Poštovní adresa:

4261 Ikonobe-cho, Tsuzuki-ku, Yokohama-shi, Kanagawa-ken, 224-8520, Japan

Název výrobce:

Panasonic Corporation

Název dovozce:

Honda Motor Europe Ltd.

Poštovní adresa:

Cain Road, Bracknell, Berkshire, RG12 1HL, United Kingdom

## Kompresor



### ContiMobilityKit

563#####

EC Machinery Directive 2006/42/EC  
EMC Directive 2014/30/EU  
Noise Emission Direktive 2000/14/EC  
DIN EN ISO 12100:2011  
DIN EN 55025:2009 / EN 50498:2010  
ISO 7637-2:2011  
EN ISO 3744:2010

*Jürgen Busch* *Bala Murali Krishna*

Hannover, 06.03.2019      Hannover, 06.03.2019  
Jürgen Buschmann      Bala-Murali Krishna  
Director BF Tire Systems      Specialist Standards  
and Solutions      & Regulations



\* Continental Reifen Deutschland GmbH  
Vahrenwalder Straße 9  
30165 Hannover  
GERMANY

Continental ContiMobilityKit  
Compressor to pump  
sealant into tyres

563#####

### UK-DECLARATION OF CONFORMITY in accordance with UK Government guidance

Manufacturer / Address: Continental Reifen Deutschland GmbH,  
Vahrenwalder Straße 9, 30165 Hannover, GERMANY

Continental Reifen Deutschland GmbH hereby confirms  
under its sole responsibility that the designated product,  
when used as intended, is in conformity with the essential  
requirements and other relevant requirements of following  
relevant regulations of the United Kingdom.

- Supply of Machinery (Safety) Regulations 2008
- Electromagnetic Compatibility Regulations 2016
- Noise Emission in the Environment by Equipment  
for Use Outdoors Regulations 2001

Applied designated standards in particular:  
DIN EN ISO 12100:2011 EN 50498:2010 EN ISO 3744:2010

Development, production, quality assurance and marketing  
are based on the standard IATF 16949.



*Jürgen Busch* *Adrian Bahlmann*

Hannover, 13.07.2021      Hannover, 13.07.2021  
Jürgen Buschmann      Adrian Bahlmann  
Director BF ContiKit and      Regulatory Compliance  
Accessories      Specialist of Non-Tire Products

## Kompresor

<b>BG</b>	<b>ЕС декларация за съответствие</b> Компресорна помпа с уплътнител за гуми Модел: Серийн номер:	Декларираме под собствена отговорност, че изброените продукти са в съответствие с всички приложими разпоредби на директивите и регламентите, изброени по-долу, както и със следните стандарти. Технически файл на: *
<b>CNR</b>	<b>EU-Deklaracja o usaglašenosti</b> Kompresor za pumpanje zaprtivača za gume. Model: Serijski broj:	Izjavljujemo na našu isključivu odgovornost da su navedeni proizvodi u skladu sa svim relevantnim odredbama dole navedenih direktiva i propisa i u skladu sa sledećim standardima. Техничка документација: *
<b>CS</b>	<b>EU prohlášení o shodě</b> Kompresor čerpadla těsniva pro pneumatiky Model: Výrobní číslo:	Na vlastní odpovědnost prohlašujeme, že uvedené výrobky vyhovují všem platným ustanovením směrnic a nariadení, která jsou uvedena níže, a jsou v souladu s následujícími normami. Техничка документација в: *
<b>DA</b>	<b>EU-erklæring om overensstemmelse</b> Tætningspumpekompressor til dæk Model: Serienummer:	Vi erklærer under eget ansvar, at de angivne produkter overholder alle gældende bestemmelser i de nedenfor anførte direktiver og forskrifter og er i overensstemmelse med følgende standarder. Технички фил па: *
<b>DE</b>	<b>EU-Konformitätserklärung</b> Kompressor zum Pumpen von Dichtmittel für Reifen Modell: Seriennummer:	Wir erklären in alleiniger Verantwortung, dass die genannten Produkte allen einschlägigen Bestimmungen der nachfolgend aufgeführten Richtlinien und Verordnungen entsprechen und mit folgenden Normen übereinstimmen. Техничке документације беи: *
<b>EL</b>	<b>Δήλωση συμμόρφωσης ΕΕ</b> Κομπρεσέρ σφραγιστικού ελαστικών Μοντέλο: Σειριακός αριθμός:	Δηλώνουμε με αποκλειστική μας ευθύνη ότι τα αναφερόμενα προϊόντα συμμορφώνονται προς το σύνολο των εφαρμοστέων διατάξεων των οδηγιών και κανονισμών που παρατίθενται παρακάτω και πληρούτα ακόλουθα πρότυπα. Техничкός φάκελος: *
<b>EN</b>	<b>EU Declaration of Conformity</b> Compressor to pump sealant into tyres Model: Serial number:	We declare under our sole responsibility that the stated products comply with all applicable provisions of the directives and regulations listed below and are in conformity with the following standards. Технички фил аt: *
<b>ES</b>	<b>Declaración UE de conformidad</b> Compresor para bombeo de agente obturador para neumáticos Modelo: Número de serie:	Declaramos, bajo nuestra exclusiva responsabilidad, que los productos nombrados cumplen con todas las disposiciones correspondientes de las directivas y los reglamentos mencionados a continuación y están en conformidad con las siguientes normas. Documentación técnica en: *

<b>IT</b>	<b>Dichiarazione di conformità UE</b> Compressore per l'iniezione di sigillante per pneumatici Modello: N. di serie:	Dichiariamo sotto la nostra sola responsabilità che i prodotti indicati sono conformi a tutte le disposizioni applicabili delle direttive e dei regolamenti sotto riportati, nonché agli standard seguenti. Scheda tecnica presso: *
<b>LT</b>	<b>ES atitikties deklaracija</b> Padangoms skirtas kompresorius su sandariklio pompa Modelis: Serijos numeris:	Prisiimdamis visą atsakomybę patvirtiname, kad nurodyti produktai atitinka visas galiojančias toliau pateiktų direktyvų ir reglamentų nuostatas bei nurodytų standartų reikalavimus. Техничнис файл ис: *
<b>LV</b>	<b>EK atbilstības deklarācija</b> Riepu hermetizēšanas un piesūknēšanas ierīce Modelis: Sērijas numurs:	Mēs, uzņemoties pilnu atbildību, paziņojam, ka šie produkti atbilst visiem tālāk norādītajiem standartiem un direktīvu un noteikumu piemērojamajām prasībām. Техничскá документācija: *
<b>MT</b>	<b>Dikjarazzjoni tal-Konformità tal-UE</b> Kompresur tal-pompa bis-sigillant għat-tajers Mudell: Numru tas-serje:	Taht ir-responsabbiltà assoluta tagħna ahna niddikjaraw li l-prodotti msemmija huma konformi mad-dispożizzjonijiet kollha applikabbli tad-direttivi u r-regolamenti elenkati hawn isfel u huma konformi mal-istandards li gejjin. File tekniku f': *
<b>NL</b>	<b>EU-verklaring van overeenstemming</b> Pompcompressor voor het sealen van banden Model: Serienummer:	Hiermee verklaren wij onder onze uitsluitende verantwoordelijkheid, dat de vermelde producten voldoen aan alle van toepassing zijnde bepalingen van de hieronder vermelde richtlijnen en verordeningen en in overeenstemming zijn met de volgende normen. Техничск dossier bij: *
<b>NO</b>	<b>EU-samsvarserklæring</b> Forselingspumpekompressor for dekk Modell: Serienummer:	Vi erklærer under eneansvar at de oppgitte produktene samsvarer med alle gjeldende bestemmelser i direktivene og forordningene oppført nedenfor, og er i samsvar med følgende standarder. Техничск фил па: *
<b>PL</b>	<b>Deklaracja zgodności UE</b> Kompresor do pompowania uszczelniaacza opon Model: Numer seryjny:	Deklarujemy z pełną odpowiedzialnością, że przedmiotowe produkty są zgodne z wszelkimi wymienionymi poniżej obowiązującymi przepisami dyrektyw i rozporządzeń oraz ze spełniają poniższe normy. Dokumentacja techniczna: *
<b>PT</b>	<b>Declaração de conformidade UE</b> Compressor da bomba de vedante para pneus Modelo: Número de série:	Declaramos sob a nossa exclusiva responsabilidade que os produtos mencionados respeitam todas as disposições aplicáveis das diretivas e regulamentos listados abaixo e que estão em conformidade com as seguintes normas. Ficha técnica em: *

## Kompresor

<b>ET</b> <b>ELI vastavusdeklaratsioon</b> Rehvikompressori hermeetiku pump Mudel: Seerianumber:	Kinnitame oma ainuvastutusel, et nimetatud tooted vastavad kõigi allpool nimetatud direktiivide ja määruste asjakohastele sätetele ning on kooskõlas alljärgnevatel standarditega: Tehnilise kausta leiate aadressilt: *	<b>RO</b> <b>Declarație de conformitate UE</b> Compresor cu pompă de material de etanșare pentru anvelope Model: Număr de serie:	Declarăm pe propria noastră răspundere că produsele menționate sunt în conformitate cu prevederile în vigoare ale directivelor și reglementărilor enumerate mai jos și sunt în conformitate cu următoarele standarde. Dosarul tehnic la: *
<b>FI</b> <b>EU-vaatimusten mukaisuusvakuutus</b> Kompessorin tiivisteaineen pumppaamiseksi renkaaseen Malli: Sarjanumero:	Vakuutamme yksinomaisella vastuullamme, että mainitut tuotteet noudattavat kaikkien alla luetteltujen direktiivien ja asetusten sovellettavia säännöksiä ja ovat seuraavien standardien mukaisia. Tekninen asiakirja: *	<b>SK</b> <b>Vyhlasenie o zhode EÚ</b> Kompresor črpadla tesniaceho prostriedku pre pneumatiky Model: Sériové číslo:	Vyhlasujeme na našu vylučnú zodpovednosť, že uvedené produkty spĺňajú všetky príslušné ustanovenia nižšie uvedených smerníc a predpisov a že sú v súlade s nasledujúcimi normami. Technický súbor na: *
<b>FR</b> <b>Déclaration de conformité UE</b> Compresseur de gonflage avec injection de produit d'étanchéité pour pneus Modèle: Numéro de série:	Nous déclarons, sous notre entière responsabilité, que les produits indiqués sont conformes à toutes les dispositions applicables des directives et des règlements énumérés ci-dessous et qu'ils sont en conformité avec les normes suivantes. Fichier technique à: *	<b>SL</b> <b>Izjava EU o skladnosti</b> Kompresor črpalke za tesnilno sredstvo za pnevmatike Model: Serijska številka:	Z izključno odgovornostjo izjavljamo, da so navedeni izdelki skladni z vsemi veljavnimi določbami spodaj navedenih direktiv in predpisov ter so v skladu z naslednjimi standardi. Tehnična dokumentacija: *
<b>GA</b> <b>Dearbhú Comhréireachta AE</b> Comhbhrúiteoir teannaire séaltáin do bhoinn Múnla: Sraithuimhir:	Dearbhaimid faoinár bhfreagracht agus faoinár bhfreagracht féin amháin go gcomhlíonann na táirgí a leagtar síos gach foráil is infheidhme de na treoracha agus de na rialacháin a liostaítear thíos agus go bhfuil siad i gcomhréir leis na caighdeán a leanas. Comhad teicniúil ag: *	<b>SR</b> <b>EU-Deklaracija o usaglašenosti</b> Kompresor za pumpanje zaptivača za gume. Model: Serijski broj:	Izjavljujemo na našu isključivu odgovornost da su navedeni proizvodi u skladu sa svim relevantnim odredbama dole navedenih direktiva i propisa i u skladu sa sledećim standardima. Tehnička dokumentacija: *
<b>HR</b> <b>EU izjava o usklađenosti</b> Kompresor brtvene pumpe za gume Model: Serijski broj:	Izjavljujemo pod isključivom odgovornošću da navedeni proizvodi udovoljavaju svim primjenjivim odredbama dolje navedenih direktiva i propisa te su usklađeni sa sljedećim standardima. Tehnički datoteka: *	<b>SV</b> <b>EU-försäkran om överensstämmelse</b> Tätningssmedelspump för däck Modell: Serienummer:	Vi försäkras på eget ansvar att de angivna produkterna överensstämmer med alla gällande bestämmelser i de direktiv och föreskrifter som anges nedan och att de överensstämmer med följande standarder. Teknisk dokumentation finns på: *
<b>HU</b> <b>EU-megfelelősségi nyilatkozat</b> Tömítőanyag-kompresszor gumibaioncsokhoz Modell: Sorozatszám:	Kizárólagos felelősségünk tudatában kijelentjük, hogy a megnevezett termékek megfelelnek az alább felsorolt irányelvek és szabványások vonatkozó rendelkezéseinek, valamint megfelelnek a következő normáknak. Műszaki dokumentáció helye: *	<b>TR</b> <b>AB Uygunluk Beyanı</b> Lastikler için dolgu malzemesi pompa kompresörü Model: Seri numarasi:	Tek sorumluşu biz olarak, belirlen ürünlerin aşıadıkları direktif ve yönergelerin uygulanabilir tüm hükümlerine uyumlu olduđunu ve aşıadıkları standartlarla uygunluk taşidigini beyan ederiz. Teknik dosya konumu: *
<b>IS</b> <b>ESB Samræmisýfirlýsing</b> Innsigilsdæluþéttir fyrir dekk Gerð: Raðnúmer:	Við lýsum því yfir á eigin ábyrgð að framangreindar vörur séu í samræmi við öll viðgandi ákvæði tilskipana og reglugerða sem hér eru lýst og eru í samræmi við eftirfarandi staða. Tæknískrá geymd hjá: *	<b>UK</b> <b>EU-Декларация відповідності</b> Компресор для накачування шинного герметика Модель: Серійний номер:	Ми заявляємо під нашу виключну відповідальність, що згадані продукти відповідають усім відповідним положенням інструкцій та правил, перелічених нижче, і відповідають наступним стандартам. Технічна документація: *



### Licence Open Source měřicího přístroje

---

Software integrovaný v tomto produktu obsahuje Open Source software. Podrobnosti týkající se Open Source softwaru naleznete na následující webové stránce.

[https://www.nippon-seiki.co.jp/business\\_ic\\_meter/](https://www.nippon-seiki.co.jp/business_ic_meter/)

### Licence Open Source jednotky TCU

---

Informace o bezplatném softwaru a softwaru Open Source

Tento produkt obsahuje bezplatný software a software Open Source (FOSS).

Licenční informace a zdrojový kód tohoto softwaru FOSS můžete najít na následující adrese.

<https://www.denso.com/global/en/opensource/tcu/honda/>

## Čísla

12V akumulátor .....	710
Údržba (kontrola 12V akumulátoru) .....	710
Údržba (výměna) .....	713

## A

ABS (protiblokovací brzdový systém) .....	598
Adaptivní světlomety .....	240
Kontrolka .....	128
Adaptivní tempomat (ACC) s asistentem pro jízdu v kolonách (LSF) .....	525
Kontrolka (bílá/zelená) .....	133
Kontrolka (žlutá) .....	132
Airbagy .....	62
Boční airbagy .....	76
Boční hlavové airbagy .....	79
Čelní airbagy (SRS) .....	64
Kolenní airbagy .....	70
Kontrolka .....	81, 125
Péče o airbagy .....	83
Po nehodě .....	64
Snímače .....	62
Středový airbag .....	74
Zařízení pro záznam dat událostí .....	1
Airbagy SRS (airbagy) .....	64
Aktivní asistent změny jízdního pruhu .....	134, 572
Aktualizace systému .....	317
Aktuální režim adaptivního tempomatu (ACC) s asistentem pro jízdu v kolonách (LSF), systému LKAS a asistenta pro dopravní zácpy .....	162

## Akumulátor

Bezpečnostní kontrolní seznam .....	655
Kontrolka systému dobíjení 12V akumulátoru .....	123, 753
Nabíjení .....	655
Pokud je 12V akumulátor vybitý .....	749
Vysoké napětí .....	667

## Akumulátor 12 V

Kontrolka systému dobíjení .....	123, 753
----------------------------------	----------

## Akustický výstražný systém vozidla ..... 444 |

## Android Auto ..... 350 |

## Apple CarPlay ..... 343 |

## Asistent pro dopravní zácpy ..... 563 |

## Asistent pro jízdu z kopce ..... 452 |

## Kontrolka ..... 131 |

## Asistent pro rozjezd ve svahu ..... 430 |

## Asistent při couvání z parkovacího místa ..... 608 |

## Audiosystém ..... 292 |

## Aktualizace pomocí zařízení USB ..... 321 |

## Aktualizace systému ..... 317 |

## Android Auto ..... 350 |

## Apple CarPlay ..... 343 |

## Bezdrátová aktualizace ..... 320 |

## Bezpečnostní kód ..... 293 |

## Bluetooth® Audio ..... 338 |

## Chybová hlášení ..... 398 |

## DAB ..... 328 |

## Dálkové ovládání audiosystému ..... 298 |

## Elektronický návod k obsluze ..... 300 |

## FLAC/PCM/WAVE/MP4/AVI/MKV/ASF/WMV ...

 334 |

## Funkce audiosystému ..... 295 |

## Funkce zkratk aplikací ..... 305 |

## Informační/audio obrazovka ..... 304 |

## iPod ..... 331 |

## MP3/WMA/AAC ..... 334 |

## Nabídka PHEV ..... 354 |

## Nastavení aktualizace systému ..... 318 |

## Nastavení displeje ..... 316 |

## Nastavení hodin ..... 312 |

## Nastavení tapety ..... 313 |

## Nastavení zvuku ..... 315 |

## Obecné informace ..... 399 |

## Ochrana proti krádeži ..... 293 |

## Omezení pro manuální ovládání ..... 311 |

## Paměťové zařízení USB ..... 334, 399 |

## Porty USB ..... 297 |

## Postup aktualizace ..... 317 |

## Používání hlasového ovládání ..... 301 |

## Přenos výkonu ..... 359 |

## Připojení Wi-Fi ..... 341 |

## Rádio AM/FM ..... 323 |

## Reaktivace ..... 293 |

## Spuštění ..... 294 |

## Stavová oblast ..... 310 |

## Systém rádiového přenosu dat (RDS) ..... 326 |

## Výběr zdroje zvuku ..... 310 |

## Základní ovládání ..... 295 |

## Automatická klimatizace ..... 285 |

## Odmrazování čelního skla a oken ..... 287 |

## Používání automatické klimatizace ..... 285 |

## Prachový a pylový filtr ..... 719 |

## Recirkulace/režim čerstvého vzduchu ..... 286 |

Snímače.....	290
Změna režimu.....	285
<b>Automatické podržení brzd</b> .....	595
Kontrolka.....	122, 595
<b>Automatické podřazení</b> .....	433
<b>Automatické přerušované stírání</b> .....	244

## B

<b>Barevný měřicí přístroj</b> .....	161
<b>Bederní opěra</b> .....	255
<b>Bederní opěra sedadla řidiče</b> .....	255
<b>Benzín</b> .....	34, 652
Doplňování paliva.....	652
Informace.....	652
Kontrolka nízké hladiny paliva.....	125
Okamžitá spotřeba paliva.....	170
Spotřeba a emise CO <sub>2</sub> .....	668
Ukazatel.....	159
<b>Bezdrátová nabíječka</b> .....	279
<b>Bezpečná jízda</b> .....	43
<b>Bezpečnost dětí</b> .....	85
<b>Bezpečnostní opatření za jízdy</b> .....	431
Děšť.....	432
<b>Bezpečnostní pásy</b> .....	49, 179
Kontrola.....	60
Montáž dětského zádržného systému pomocí břišního/ramenního bezpečnostního pásu.....	106
Nastavování ramenního ukotvení.....	56
Připomenutí nezapnutého bezpečnostního pásu.....	51

Těhotné ženy.....	59
Výstražná kontrolka.....	51, 52, 124
Zapnutí.....	54
<b>Bezpečnostní podpora</b> .....	179
Kontrolka (zelená/šedá).....	139
Kontrolka (žlutá).....	136, 137

<b>Bezpečnostní sdělení</b> .....	0
<b>Bezpečnostní systém</b> .....	217
Dvojitě zamykání.....	222
Kontrolka alarmu bezpečnostního systému.....	129
Kontrolka systému imobilizéru.....	129
Snímač naklonění.....	221
Ultrazvukové snímače.....	220
<b>Bezpečnostní štítky</b> .....	114
<b>Bluetooth® Audio</b> .....	338
<b>Boční airbagy</b> .....	76
<b>Boční hlavové airbagy</b> .....	79
<b>Body pro zvedání</b> .....	744
<b>Brzdový systém</b> .....	591
Automatické podržení brzd.....	595
Kapalina.....	696
Kontrolka.....	120, 121, 122, 755, 757
Nožní brzda.....	594
Parkovací brzda.....	591
Protiblokovací brzdový systém (ABS).....	598
Systém brzdového asistenta.....	599

## C

<b>Chladicí kapalina motoru</b>	
Přehřátí.....	751

<b>Chladicí systém</b> .....	691
Doplnění do rezervní nádrže.....	691
Doplnění chladiče.....	693
<b>Chladič</b> .....	693
<b>CMBS (systém pro zmírnění následků nehody)</b> .....	484

## Č

<b>Čas (nastavení)</b> .....	192
<b>Časovač</b> .....	662
<b>Čelní airbagy (SRS)</b> .....	64
<b>Čelní sklo</b> .....	243
Čištění.....	721, 726
Kapalina do ostřikovače.....	697
Lišty stěračů.....	701
Odmrazování/odmrazování.....	246, 287
Stěrače a ostřikovače.....	243
<b>Čištění exteriéru</b> .....	724
<b>Čištění interiéru</b> .....	721
<b>Čísla (identifikační)</b> .....	779
<b>Číslo motoru</b> .....	779

## D

<b>DAB</b> .....	328
<b>Další komfortní prvky interiéru</b> .....	278
<b>Dálkové ovládání</b> .....	200
<b>Dálkové ovládání audiosystému</b> .....	298
<b>Defekt (pneumatika)</b> .....	732
<b>Denní počítadlo kilometrů</b> .....	170

Dětské pojistky.....	205	Zamykání/odemykání dveří z vnější strany .....	196
Dětský zádržný systém.....	85	Zamykání/odemykání dveří zevnitř.....	203
Dětský zádržný systém orientovaný vzad.....	88	<b>Dveře zavazadlového prostoru.....</b>	206
Dětský zádržný systém pro kojence.....	88	<b>Dvířka plnicího otvoru palivové</b>	
Dětský zádržný systém pro malé děti.....	90	<b>nádrže .....</b>	34, 653, 768
Montáž dětského zádržného systému pomocí		<b>Dvojitě zamykání .....</b>	222
břišního/ramenního bezpečnostního pásu....	106		
Podsedy.....	111	<b>E</b>	
Použití upevňovacího pásu .....	108	<b>Elektricky ovládaná okna.....</b>	223
Větší děti.....	110	<b>Elektronický návod k obsluze .....</b>	300
Volba dětského zádržného systému .....	91	Otevření návodu k obsluze.....	300
<b>Displej audiosystému.....</b>	294		
<b>Dočasná oprava prázdné pneumatiky.....</b>	732	<b>F</b>	
<b>Dojezd.....</b>	170	<b>Filtr</b>	
<b>Dolní ukotvení.....</b>	101	Prachový a pylový.....	719
<b>Doplňení</b>		<b>Funkce.....</b>	291
Chladicí kapalina.....	691	<b>Funkce automatického sklopení zpětného</b>	
Motorový olej.....	690	<b>zrcátka.....</b>	252
Ostřikovač.....	697		
<b>Doplnění paliva doporučeno .....</b>	414	<b>H</b>	
<b>Doplňkový zádržný systém (SRS).....</b>	64	<b>Háček na zavazadla .....</b>	272
Kontrolka .....	125	<b>HFT (hands-free telefon).....</b>	380
<b>Doplňování paliva .....</b>	652	<b>Hodiny .....</b>	163, 192
Benzín.....	652, 776	<b>Homologační štítek.....</b>	779
Kontrolka nízké hladiny paliva.....	125	<b>Honda SENSING / Honda SENSING 360 .....</b>	35, 479
Ukazatel stavu paliva.....	159	<b>Hydrofilní zrcátko .....</b>	727
<b>Držák slunečních brýlí.....</b>	273		
<b>Držáky nápojů.....</b>	270		
<b>Dveře.....</b>	193		
Klíče.....	193		
Systém prevence uzamknutí.....	202		

<b>I</b>	
<b>Identifikační čísla .....</b>	779
Identifikace vozidla.....	779
Motor, elektromotor a převodovka.....	779
<b>Indikátory opotřebení (pneumatika).....</b>	706
<b>Informace.....</b>	775
<b>Informační rozhraní řidiče.....</b>	163, 166
Přepínání displeje.....	166
<b>Informační/audio obrazovka.....</b>	304
<b>Inteligentní omezovač rychlosti .....</b>	460
Kontrolka.....	133
<b>iPhone .....</b>	399
<b>iPod .....</b>	331, 399

<b>J</b>	
<b>Jednotky rychlosti/vzdálenosti .....</b>	181
<b>Jízda .....</b>	415
Brzdění.....	591
Převodovka.....	433
<b>Jízda s přívěsem.....</b>	420
Nejvyšší zatížení.....	420
Vybavení a příslušenství .....	421

<b>K</b>	
<b>Kamera s více pohledy.....</b>	613
<b>Kapaliny</b>	
Brzdová.....	696
Chladicí systém.....	691
Ostřikovač čelního skla.....	697

Když nelze odpojit nabíjecí konektor .....	770	<b>Kontrolka systému nabíjení 12V</b>	
Když nelze otevřít dveře zavazadlového		<b>akumulátoru</b> .....	123, 753
prostoru .....	771	<b>Kontrolka zadního mlhového světla</b> .....	128
Když nelze otevřít kryt nabíjecí zásuvky .....	769	<b>Kontrolka zařazeného rychlostního stupně</b> .....	123
<b>Klíče</b> .....	193	<b>Kontrolky</b> .....	118
Prevence uzamknutí.....	202	Adaptivní světlomety .....	128
Štítek s číslem .....	194	Adaptivní tempomat (ACC) s asistentem pro jízdu	
Typy a funkce.....	193	v kolonách (LSF) (bílá/zelená).....	133
Vysílač dálkového ovládání .....	200	Adaptivní tempomat (ACC) s asistentem pro jízdu	
Zadní dveře nelze otevřít .....	205	v kolonách (LSF) (žlutá).....	132
<b>Kolenní airbagy</b> .....	70	Aktivní asistent změny jízdního pruhu	
<b>Komfortní prvky interiéru</b> .....	265	(bílá/zelená).....	134
<b>Kontrolka EV</b> .....	124	Aktivní asistent změny jízdního pruhu (žlutá)..	134
<b>Kontrolka eCall</b> .....	409	Alarm bezpečnostního systému .....	129
<b>Kontrolka nízké hladiny paliva</b> .....	125	Asistent pro jízdu z kopce	
<b>Kontrolka nízkého tlaku v pneumatikách / systému</b>		(bílá/zelená).....	131
<b>sledování tlaku v pneumatikách</b> .....	127, 758	Automatické podržení brzd .....	122, 596
<b>Kontrolka parkovací brzd a brzdového systému</b>		Automatické vypnutí asistence řízení systému pro	
(červená).....	757	zmírnění rizika vyjetí z komunikace .....	135
<b>Kontrolka parkovací brzd a brzdového systému</b>		Bezpečnostní podpora (zelená/šedá).....	139
(žlutá).....	757	Bezpečnostní podpora (žlutá).....	136
<b>Kontrolka pohonného systému</b> .....	124	Dálková světla .....	128
<b>Kontrolka poruchy</b> .....	123, 754	Doplňkový zádržný systém .....	81, 125
<b>Kontrolka připravenosti vozidla k jízdě</b> .....	124	EV .....	124
<b>Kontrolka režimu ECON</b> .....	130	Inteligentní omezovač rychlosti	
<b>Kontrolka režimu NORMAL</b> .....	130	(bílá/zelená).....	133
<b>Kontrolka režimu SNOW</b> .....	130	Interval adaptivního tempomatu (ACC)	
<b>Kontrolka režimu SPORT</b> .....	130	s asistentem pro jízdu v kolonách	
<b>Kontrolka režimu TOW</b> .....	130	(LSF).....	133, 545
<b>Kontrolka systémového hlášení</b> .....	132	Kontrolka poruchy.....	123, 754
		Nastavitelný omezovač rychlosti .....	133
		Nízká hladina paliva.....	125
		Nízký tlak v pneumatikách / systém sledování tlaku	
		v pneumatikách .....	127, 758
		Parkovací brzda a brzdový systém	
		(červená).....	120, 121, 755, 757
		Parkovací brzda a brzdový systém	
		(žlutá).....	122, 757
		Parkovací snímač .....	132, 606
		Páčka voliče zpomalování.....	124
		Pohonný systém .....	124
		Pomocný stabilizační systém vozidla (VSA) .....	126
		Protiblokovací brzdový systém (ABS).....	125
		Připomenutí nezapnutého bezpečnostního	
		pásu.....	51, 124
		Připravenost vozidla k jízdě.....	124
		Režim AUTO.....	131
		Režim ECON.....	130
		Režim EV.....	131
		Režim CHARGE .....	131
		Režim NORMAL.....	130
		Režim SAVE.....	131
		Režim SNOW.....	130
		Režim SPORT .....	130
		Režim TOW .....	130
		Směrová světla a výstražná světla .....	128
		Světla zapnuta .....	128
		Systém automatického podržení brzd.....	122, 595
		Systém elektrického posilovače řízení	
		(EPS).....	126, 756
		Systém imobilizéru .....	129
		Systém nabíjení 12V akumulátoru.....	123, 753

Systém pro udržování v jízdním pruhu (LKAS) (bílá/zelená) .....	134	<b>M</b>		Nastavení časovače nabíjení .....	662
Systém pro udržování v jízdním pruhu (LKAS) (žlutá) .....	134	<b>Maximální přípustná hmotnost</b> .....	419	Nastavení displeje.....	316
Systém pro zmírnění následků nehody (CMBS) (šedá).....	135	<b>Měrka (motorový olej)</b> .....	689	Nastavení hodin .....	192
Systém pro zmírnění následků nehody (CMBS) (žlutá) .....	135	<b>Motor</b>		Nastavení maximální úrovně nabití.....	664
Systém pro zmírnění rizika vyjetí z komunikace (RDM) (šedá) .....	135	Bzučák spínačů.....	230, 231	Nastavení rozptylu světlometů .....	478
Systém pro zmírnění rizika vyjetí z komunikace (RDM) (žlutá).....	135	Olej.....	687	Nastavitelný omezovač rychlosti .....	454
Systém převodovky .....	123, 758	Pokud je 12V akumulátor vybitý.....	749	Kontrolka.....	133
Systémové hlášení.....	132	<b>Motorový olej</b> .....	687	<b>Navigace</b> .....	173
Vypnutí systému VSA (pomocný stabilizační systém vozidla) .....	126, 467	Doplnění.....	690	<b>Nebezpečí spojené s výfukovými plyny (oxid uhelnatý)</b> .....	113
Zadní mlhové světlo.....	128	Doporučený motorový olej.....	687	<b>Nejvyšší zatížení</b> .....	419
Zapnutí/vypnutí čelního airbagu		Kontrola.....	689	<b>Nízká úroveň nabití akumulátoru</b> .....	753
spolujezdce.....	82, 125	Upozornění na nízký tlak motorového oleje ...	753	<b>Nouzový odtah</b> .....	767
Zařazený rychlostní stupeň.....	123	<b>MP3/WMA/AAC</b> .....	334	<b>Nožní brzda</b> .....	594
<b>Kontrolky předjíždění</b> .....	232				
<b>Kosmetická zrcátka</b> .....	11	<b>N</b>		<b>O</b>	
<b>Kotvicí úchyty</b> .....	272	<b>Nabídka PHEV</b> .....	354	<b>Odemykání dveří</b> .....	196
		<b>Nabíjení</b> .....	655	<b>Odemykání předních dveří zevnitř</b> .....	25
<b>L</b>		Časovač.....	662	<b>Odkládací prostor konzoly</b> .....	269
<b>LaneWatch</b> .....	475	Indikátor nabíjení (boční strana vozidla).....	661	<b>Odkládací prostory</b> .....	268
<b>Licence Open Source</b> .....	402, 815	Nelze odpojit nabíjecí konektor.....	770	<b>Odkládací schránka</b> .....	268
<b>Licence Open Source jednotky TCU</b> .....	815	Střídavá nabíječka .....	656	<b>Odstraňování závad</b> .....	731
<b>Loketní opěrka</b> .....	264	Vysokonapěťový akumulátor.....	667	Brzdový pedál vibruje .....	39
		<b>Napájecí zásuvky příslušenství</b> .....	278	Nouzový odtah .....	767
		<b>Nastavení</b>		Pohonný systém nespustuje .....	745
		Loketní opěrka.....	264	Pokud nelze odpojit nabíjecí konektor.....	770
		Opěrky hlavy .....	261	Přehřátí.....	751
		Přední sedadla .....	254	Při otevření dveří zní zvukový signál.....	39
		Volant.....	249	Spálená pojistka.....	760, 762
		Zrcátka .....	250	Výstražné kontrolky .....	118
		Zvuk.....	315		

Zadní dveře nelze otevřít .....	39, 205	Dojezd.....	170	Podlahové rohože.....	722
Zvuk při brzdění.....	40, 41	Doplňování paliva .....	652	Podsedy (pro děti).....	111
<b>Odtah vozidla</b>		Doporučení.....	652	<b>Pohonný systém</b>	
Nouzové situace .....	767	Kontrolka nízké hladiny paliva .....	125	Nestartuje.....	745
<b>Ochrana proti krádeži audiosystému</b> .....	293	Okamžitá spotřeba paliva .....	170	<b>Pojistky</b> .....	760
<b>Okamžitá spotřeba paliva</b> .....	170	Průměrná spotřeba paliva .....	170	Prohlídka a výměna.....	764
<b>Okna (otevírání a zavírání)</b> .....	223	Spotřeba a emise CO <sub>2</sub> .....	668	Umístění.....	760, 762
<b>Olaj (motorový)</b> .....	687	Ukazatel.....	159	<b>Pokud je 12V akumulátor vybitý</b> .....	749
Doplnění.....	690	<b>Paměťová zařízení USB</b> .....	334, 399	<b>Pokud nelze otevřít kryt nabíjecí zásuvky</b> .....	769
Doporučený motorový olej.....	687	<b>Panoramatické střešní okno</b> .....	226	<b>Pokyny k řízení užitkového vozidla</b> .....	431
Kontrola.....	689	<b>Parkovací asistent Honda</b> .....	627	<b>Pokyny pro jízdu v terénu</b> .....	426
Kontrolka nízkého tlaku motorového oleje .....	753	<b>Parkovací brzda</b> .....	591	<b>Pomalý chod vpřed</b> .....	433
Viskozita.....	687	Kontrolka parkovací brzdy a brzdového systému (červená).....	120, 121	<b>Porty USB</b> .....	297
<b>Omezovač rychlosti, inteligentní</b> .....	460	Kontrolka parkovací brzdy a brzdového systému (žlutá).....	122	<b>Používání hlasového ovládání</b> .....	301
<b>Omezovač rychlosti, nastavitelný</b> .....	454	<b>Parkovací brzda a brzdový systém</b>		Navigační příkazy.....	303
<b>Opěrky hlavy</b> .....	261	<b>Kontrolka</b> .....	755	Obecné příkazy.....	302
<b>Opotřeбенé pneumatiky</b> .....	705	<b>Páčka voliče</b>		Obrazovka hlasového portálu.....	302
<b>Ostřikovače skla</b> .....	243	Kontrolka.....	124	Příkazy seznamu.....	303
Doplnění/dolévání kapaliny .....	697	<b>Páčka voliče zpomalování</b> .....	440	Rozpoznávání hlasu.....	301
Spínač.....	243	<b>Pneumatiky</b> .....	705	Standardní příkazy.....	303
<b>Otevírání/zavírání</b>		Indikátory opotřeбенí.....	706	Telefonní příkazy.....	302
Dveře zavazadlového prostoru.....	206	Kontrola.....	705	Zvukové příkazy.....	302
Elektricky ovládaná okna .....	223	Kontrola a údržba .....	705	<b>Prachový a pylový filtr</b> .....	719
Panoramatické střešní okno .....	226	Sněhové řetězy.....	709	<b>Právní informace k funkci Apple CarPlay / Android</b>	
<b>Otevírání/zavírání kapoty</b> .....	685	Tlak vzduchu .....	777	Auto.....	407
<b>Ovládací prvky</b> .....	191	Záměna.....	708	Prázdná pneumatika .....	732
<b>Oxid uhelnatý</b> .....	113	Zimní.....	709	Prevence bezklíčového uzamknutí.....	202
<b>P</b>		<b>Počet wattů</b> .....	776	<b>Protiblokovácí brzdový systém (ABS)</b> .....	598
<b>Palivo</b> .....	34, 652	<b>Počítadlo ujetých kilometrů</b> .....	161	Kontrolka.....	125
				<b>Průhledový displej</b> .....	184
				<b>Průměrná rychlost</b> .....	173

Průměrná spotřeba paliva .....	170
Předepsané palivo .....	652, 776
Přední sedadla .....	253
Nastavení .....	254
Přední snímací kamera .....	587
Předpisy .....	780
Přehrávání <i>Bluetooth</i> <sup>®</sup> Audio .....	338
Přehřátí motoru .....	751
Přenos výkonu .....	359
Přepínač režimu jízdy .....	445
Přepnutí všech nastavení na výchozí hodnoty .....	379
Přeprava zavazadel .....	417, 419
Prevedovka .....	433, 434
Automatické podřazení .....	433
Číslo .....	779
Kapalina .....	695
Kontrolka .....	123
Kontrolka zařazeného rychlostního stupně .....	436
Ovládání tlačítka řazení .....	436
Pomalý chod vpřed .....	433
Připojení Wi-Fi .....	341
Přízpusobení displeje .....	164, 182
Příslušenství a úpravy .....	687
Příslušenství a úpravy .....	728
Přístrojová deska .....	117
<b>R</b>	
Ramenní ukotvení .....	56
Rádio AM/FM .....	323

Rádio FM/AM .....	323
RDS (systém rádiového přenosu dat) .....	326
Rozmrazování čelního skla a oken .....	287
Rychloměr .....	159
Rychlostní alarm .....	174

## Ř

Řazení (převodovka) .....	434
Řízení brzd při nízké rychlosti .....	498

## S

Sada pro dočasnou opravu (TRK) .....	732
Sedadla .....	253
Bederní opěra sedadla řidiče .....	255
Kontrolka připomenutí bezpečnostního pásu .....	124
Nastavení .....	253
Přední sedadla .....	253
Ventilace sedadel .....	283
Vyhřívání sedadel .....	283
Zadní sedadla .....	257
Signalizace nouzového zastavení .....	600
Sklo (údržba) .....	721, 726
Sklopení zadních sedadel .....	258
Slabý signál bezklíčového dálkového ovládání .....	195
Sledování přenosu výkonu .....	168
Sledování únavy řidiče .....	175
Směrová světla	

Kontrolky (přístrojová deska) .....	128
Snímač naklonění .....	221
Snímač teploty .....	161, 290
Specifikace žárovek .....	776
Spínače	
(okolo volantu) .....	6, 7, 8, 230
Spínače čtecích světel .....	266
Spotřeba paliva a emise CO <sub>2</sub> .....	668
Stabilizační systém vozidla (VSA) .....	466
Startování pomocí kabelů .....	749
Stěrače a ostříkovače .....	243
Automatické přerušované stírání .....	244
Kontrola a výměna lišt stěračů .....	701
Vpředu .....	243
Vzadu .....	245
Stmívání	
Světlomety .....	232
Zpětné zrcátko .....	250
Stručný souhrn obsahu prohlášení o shodě .....	812
Světla .....	232, 698
Adaptivní světlomety .....	240
Aktivní přední světlomety .....	238
Interiér .....	265
Kontrolka dálkových světel .....	128
Kontrolka zapnutých světel .....	128
Mlhové světlo .....	236
Přední mlhová světla .....	236
Spínače světel .....	232
Světla pro denní svícení .....	237
Světla zavazadlového prostoru .....	267
Výměna žárovky .....	698



Světla pro denní svícení .....	237
<b>Světlomety</b> .....	232
Adaptivní světlomety .....	240
Obsluha .....	232
Sklon .....	698
Stmívání .....	232
<b>Systém „hands-free“</b>	
Obrazovka nastavení telefonu .....	386
<b>Systém Agile Handling Assist</b> .....	468
<b>Systém adaptivních tlumičů</b> .....	451
<b>Systém detekce objektů v mrtvém úhlu</b> .....	471
<b>Systém EPS (elektrický posilovač řízení)</b> .....	756
Kontrolka .....	126
<b>Systém elektrického posilovače řízení (EPS)</b>	
Kontrolka .....	126, 756
<b>Systém hands-free telefonu</b> .....	380
Automatický import telefonního seznamu	
a posledních hovorů z mobilního telefonu ...	390
Automatický přenos .....	391
Možnosti během hovoru .....	397
Nabídky HFT .....	384
Nastavení telefonu .....	387
Oblíbené kontakty .....	392
Omezení pro manuální ovládání .....	383
Přijetí hovoru .....	396
Tlačítka HFT .....	380
Volání .....	394
Vyzváněcí tón .....	391
Zobrazení stavu HFT .....	382
<b>Systém imobilizéru</b> .....	217
Kontrolka .....	129

<b>Systém klimatizace (automatická klimatizace)</b> .....	285
Odmrazování čelního skla a oken .....	287
Používání automatické klimatizace .....	285
Prachový a pylový filtr .....	719
Recirkulace/režim čerstvého vzduchu .....	286
Snímače .....	290
Změna režimu .....	285
<b>Systém parkovacího asistenta</b> .....	603
<b>Systém prevence uzamknutí</b> .....	202
<b>Systém pro udržování v jízdním pruhu (LKAS)</b> .....	551
Kontrolka (bílá/zelená) .....	134
Kontrolka (žlutá) .....	134
<b>Systém pro zmírnění následků nehody (CMBS)</b> .....	484
<b>Systém pro zmírnění rizika vyjetí z komunikace (RDM)</b> .....	510
Kontrolka .....	135
<b>Systém připomenutí servisní prohlídky</b> .....	674
<b>Systém rádiového přenosu dat (RDS)</b> .....	326
<b>Systém rozpoznávání dopravních značek</b> .....	162, 578
<b>Systém sledování tlaku v pneumatikách</b> .....	469
Kalibrace .....	469
Kontrolka .....	127, 758
<b>Systém ukládání polohy při řízení do paměti</b> .....	247
<b>Systém VSA (pomocný stabilizační systém vozidla)</b>	
Kontrolka vypnutí .....	126
Tlačítko vypnutí .....	467
<b>Systém VSA (stabilizační systém vozidla)</b> .....	466
<b>Systém vypnutí čelního airbagu spolujezdce</b> .....	67

## Š

<b>Štítek s číslem klíče</b> .....	194
------------------------------------	-----

## T

<b>Tabulka specifikací maziv</b> .....	777
<b>Tapeta</b> .....	313
<b>Technická data</b> .....	776
<b>Teplota</b>	
Zobrazení venkovní teploty .....	161
<b>Těhotné ženy</b> .....	59
<b>Tísňové volání (eCall)</b> .....	409
Automatické tísňové volání .....	409
Ruční tísňové volání .....	411
<b>Tlačítko POWER</b> .....	230
<b>Tlačítko řazení</b> .....	434
Ovládání .....	436
<b>Tlačítko SOS</b> .....	411
<b>Tlačítko vyhřívání vnějších zrcátek</b> .....	246
<b>Tlačítko výstražných světel</b> .....	6, 7
<b>Tlačítko zrušení SOS</b> .....	411
<b>Tlak vzduchu</b> .....	777
<b>TRK (sada pro dočasnou opravu)</b> .....	732

## U

<b>Ukazatel CHARGE/DECEL</b> .....	160
<b>Ukazatel nabití vysokonapětového akumulátoru</b> .....	160
<b>Ukazatel POWER</b> .....	160
<b>Ukazatele</b> .....	159

Ultrazvukové snímače .....	220
Uplynulý čas .....	173
Upozornění na nízký tlak motorového oleje .....	753
Upozornění na předměty na zadním sedadle .....	259
Upozornění na snížený brzdový výkon .....	754
Uzávěr plicního otvoru palivové nádrže .....	34, 653

## Ú

Údržba .....	179, 669
12V akumulátor .....	710
Automatická klimatizace .....	718
Bezpečnost .....	671
Brzdová kapalina .....	696
Chladicí systém .....	691
Chladič .....	693
Čištění .....	721
Kapalina převodovky .....	695
Olej .....	689
Opatření .....	670
Pneumatiky .....	705
Pod kapotou .....	684
Systém připomenutí servisní prohlídky .....	674
Vysílač dálkového ovládání .....	716
Výměna žárovek světel .....	698
Údržba exteriéru (čištění) .....	724
Úložný prostor pod podlahou .....	274
Úpravy (a příslušenství) .....	728

## V

Ventilace sedadla .....	283
Věšáky na oděvy .....	271
Viskozita (olej) .....	687, 777
Vlastní nastavení funkcí .....	362
Vnější zrcátka .....	251
Vnější zrcátko s funkcí sklopení při couvání .....	251
Vnitřní světla .....	265
Vnitřní zpětné zrcátko .....	250
Volant .....	249
Nastavení .....	249
VSA (stabilizační systém vozidla) Kontrolka systému .....	126
Vybitý akumulátor .....	749
Vyhřívání oken .....	246
Vyhřívání sedadel .....	283
Vyhřívání volantu .....	282
Vyhřívání zadního skla .....	246
Vyhřívání zadních sedadel .....	284
Vynulování denního počítadla kilometrů .....	170
Vysokonapěťový akumulátor .....	667
Nabíjení .....	655
Výběr dětského zádržného systému .....	91
Výměna Baterie dálkového ovladače .....	716
Gumová část lišty stěrače .....	701
Gumová část lišty zadního stěrače .....	703
Pojistky .....	760, 762
Žárovky .....	698
Výměna 12V akumulátoru .....	713
Výměna žárovek .....	698

Aktivní přední světlomety .....	698
Boční směrové světlo/výstražná světla .....	698
Brzdové světlo, koncové světlo, boční obrysová světla a zadní směrová světla .....	698
Koncové světlo, zadní mlhové světlo a světla zpátečky .....	699
Osvětlení kosmetického zrcátka .....	700
Osvětlení zadní registrační značky .....	699
Přední směrová světla, obrysová světla / světla pro denní svícení .....	698
Světlomety .....	698
Třetí brzdové světlo .....	699
Výstraha před křížujícími vozidly vpředu .....	504
Výstrahy .....	183
Výstražná kontrolka svítí/bliká .....	753
Výstražné a informační hlášení .....	140
Výstražné štítky .....	114

## W

WMA .....	334
-----------	-----

## Z

Zadní sedadla .....	257
Zamykání/odemykání .....	193
Dětské pojistky .....	205
Klíče .....	193
Pomocí klíče .....	201
Z vnější strany .....	196
Zevnitř .....	203

Zamykání/odemykání dveří zvenčí .....	196
Zapalovací svíčky .....	776
Zapínání a vypínání systému pro zmírnění rizika vyjetí z komunikace .....	513
<b>Zapnutí napájení</b>	
Pokud je 12 v akumulátor vybitý .....	749
<b>Zapnutí pohonného systému</b>	
Neaktivuje se .....	745
<b>Zapnutí pohonu</b> .....	428
<b>Zapnutí/vypnutí čelního airbagu spolujezdce</b>	
Kontrolka .....	82, 125
<b>Zařízení emitující rádiové vlny</b> .....	780
<b>Zastavení</b> .....	601
<b>Zavazadlo (nejvyšší zatížení)</b> .....	419
<b>Zimní pneumatiky</b> .....	709
Sněhové řetězy .....	709
<b>Zmírnění rizika kolize při změně jízdního pruhu</b> .....	518
<b>Zobrazení venkovní teploty</b> .....	161
<b>Zpětné zrcátko</b> .....	250
<b>Zpomalování</b> .....	124
<b>Zrcátka</b> .....	250
Dveře .....	251
Nastavení .....	250
Vnitřní zpětné zrcátko .....	250
<b>Zrcátka na dveřích</b> .....	251





