









Při čtení této příručky naleznete informace, před kterými je zobrazen symbol **POZNÁMKA**. Tyto informace vám pomohou předejít poškození vašeho vozidla, jiného majetku a životního prostředí.

Symbole   a    na štítcích nalepených na vašem vozidle vám připomínají, abyste si za účelem správného a bezpečného provozu vozidla přečetli tuto uživatelskou příručku.

 a   jsou barevné symboly s následujícími významy: „nebezpečí“ (červená), „výstraha“ (oranžová) a „pozor“ (žlutá).

➔ **Bezpečnostní štítky** Str. 103

## Několik slov o bezpečnosti

Vaše bezpečnost, stejně jako bezpečnost ostatních osob, je velmi důležitá. Bezpečný provoz tohoto vozidla představuje velkou odpovědnost.

S cílem pomoci vám činit rozhodnutí ohledně bezpečnosti na základě informací, uvedli jsme na štítcích a v tomto návodu provozní postupy a další údaje. Informace vás upozorňují na potenciální nebezpečí, která by mohla způsobit újmu vám nebo ostatním.

Není samozřejmě praktické ani možné varovat vás před všemi nebezpečími, která souvisejí s provozem nebo údržbou vozidla. Je nezbytné použít vlastní úsudek.

Důležité bezpečnostní informace naleznete v různých formách, jako jsou například:

- **Bezpečnostní štítky** – ve vozidle.
- **Bezpečnostní sdělení** – předchází jim varovný bezpečnostní symbol  a jedno ze tří slov signalizujících nebezpečí: **NEBEZPEČÍ**, **VÝSTRAHA** nebo **POZOR**.

Tato signální slova znamenají:

 **NEBEZPEČÍ**

Nedodržíte-li pokyny, DOJDE KE SMRTELNÉMU nebo VÁŽNÉMU ZRANĚNÍ.

 **VÝSTRAHA**

Nedodržíte-li pokyny, HROZÍ SMRTELNÉ nebo VÁŽNÉ ZRANĚNÍ.

  **VÝSTRAHA**

Nedodržíte-li pokyny, HROZÍ SMRTELNÉ nebo VÁŽNÉ ZRANĚNÍ.

 **POZOR**

Nedodržíte-li pokyny, HROZÍ ZRANĚNÍ.

- **Nadpisy týkající se bezpečnosti** – jako například Důležitá bezpečnostní opatření.
- **Část věnovaná bezpečnosti** – jako například Bezpečná jízda.
- **Pokyny** – jak toto vozidlo používat správně a bezpečně.

Příručka obsahuje mnoho důležitých bezpečnostních informací – pozorně si ji pročtěte.

## **Zařízení pro záznam dat událostí**

Vaše vozidlo je vybaveno několika zařízeními, která se označují jako zařízení pro záznam dat událostí. V reálném čase zaznamenávají různé typy dat vozidla, jako je aktivace airbagů SRS a selhání součástí systému SRS.

Tato data patří majiteli vozidla a nesmí k nim přistupovat nikdo jiný, s výjimkou případů, kdy to vyžaduje zákon, nebo kdy k tomu majitel vozidla dá souhlas.

Nicméně k těmto datům může přistupovat společnost Honda, její autorizovaní dealeři a autorizované servisy, zaměstnanci, zástupci a smluvní dodavatelé, a to za účelem provádění technické diagnostiky, výzkumu a vývoje vozidla.

## **Zařízení pro záznam servisní diagnostiky**

Vaše vozidlo je vybaveno zařízeními souvisejícími s prováděním servisních činností, která zaznamenávají informace o výkonu hnacího ústrojí a jízdních podmínkách. Data mohou být použita k tomu, aby pomohla technikům vozidlo diagnostikovat, opravit a provádět jeho údržbu. K těmto datům nesmí přistupovat nikdo jiný, s výjimkou případů, kdy to vyžaduje zákon, nebo kdy k tomu majitel vozidla dá souhlas.

Nicméně k těmto datům může přistupovat společnost Honda, její autorizovaní dealeři a autorizované servisy, zaměstnanci, zástupci a smluvní dodavatelé, a to za účelem provádění technické diagnostiky, výzkumu a vývoje vozidla.

## Smluvní podmínky aplikace návod k obsluze

### Obecné

Tato aplikace umožňuje displeji audiosystému automaticky vyhledávat aktualizace návodu k obsluze specifické pro vaše vozidlo a pro displej audiosystému při každém zapnutí režimu napájení vozidla. Aplikace pravidelně zaslá na naše servery omezené množství informací o vozidle a zařízeních: Identifikační číslo vozidla (VIN), sériové číslo hardwaru displeje audiosystému, preferovaný jazyk, IP adresu, protokol transakce (upozornění na aktualizace nebo jejich zobrazení, stažení a instalace aktualizací, používání aplikace návod k obsluze) atd. Pokud aplikace najde na serveru aktualizaci, vyzve vás k jejímu stažení a instalaci.

Když váš displej audiosystému vyhledává na našich serverech aktualizace, automaticky vám nabídneme možnost návodu k obsluze aktualizovat. Budeme také vést záznam aktualizací nainstalovaných na našich serverech.

### Vaše osobní údaje

Pokud jsou výše uvedené informace zaslané společnosti Honda ve vašem regionu považovány za osobní údaje, bude s takovými informacemi nakládáno důsledně v souladu s pravidly a předpisy uvedenými v této poznámce a v souladu s příslušným právem na ochranu osobních údajů.

Podmínky našich zásad ochrany osobních údajů jsou zahrnuty do těchto podmínek formou odkazu a vaše používání aktualizací systému se bude těmito zásadami ochrany osobních údajů řídit. Naše zásady ochrany osobních údajů stanovují, jakým způsobem bude společnost Honda a jakákoli jmenovaná třetí strana zpracovávat veškeré osobní údaje, které od vás získáme nebo které nám poskytnete prostřednictvím tohoto programu. Další informace najdete na webu společnosti Honda (<https://www.privacynotice.honda.eu>).

Společnost Honda shromažďuje, používá a ukládá vaše osobní údaje z důvodů uvedených níže:

Pokud je to nezbytné v legitimním zájmu společnosti Honda, jak je uvedeno níže, a pokud naše zájmy nejsou v rozporu s vašimi právy na ochranu osobních údajů.

- pro potřeby zaslání aktualizací návodu k obsluze;
- pro účely zdokonalování a optimalizace aplikace návod k obsluze a služeb;
- pro účely reakcí na dotazy a stížnosti uživatele; a pro interní uchování záznamů.

Pro účely ochrany našich legitimních obchodních zájmů a práv. To zahrnuje kromě jiného například použití takových údajů za účelem dodržení předpisů a pro plnění regulačních, auditních a právních nároků (včetně zpřístupnění těchto údajů v souvislosti s právními procesy nebo soudními řízeními) a dalších etických požadavků a požadavků na ohlašovací povinnost.

Společnost Honda bude také převádět osobní údaje na anonymní data a používat je (běžně na agregovaném statistickém základě) například pro účely průzkumů a analýz trhu, zdokonalování návodu k obsluze, analýzy trendů a vyhodnocování úspěšnosti aktualizací softwaru. Agregované osobní informace neidentifikují vás osobně ani žádného jiného uživatele návodu k obsluze.

Společnost Honda může tato data celosvětově sdílet se svými pobočkami, organizační strukturou podpory společnosti Honda nebo s dalšími třetími stranami pověřenými společností Honda poskytovat služby podpory v souvislosti s podporou systému.

## Smluvní podmínky aktualizace systému

### Obecné

Tato aplikace umožňuje displeji audiosystému automaticky vyhledávat aktualizace softwaru společnosti Honda specifické pro váš displej audiosystému a připojená zařízení (nejprve každý (1) týden přes Wi-Fi nebo každé čtyři (4) týdny prostřednictvím řídicí jednotky telematiky (TCU); dotazy se mohou objevovat více nebo méně často z důvodů výpadků sítě internet, opakování pokusů, přímé akce uživatele, zpráv WAP push ze serveru nebo změn zásad pro dotazy na serverech Honda). Tato aplikace pravidelně zasílá na naše servery omezené množství informací o vozidle a zařízení (identifikační číslo vozidla (VIN), identifikační číslo typu modelu (MT), čísla dílů hardwaru a softwaru, sériové číslo, verzi softwaru, preferovaný jazyk, IP adresu, protokol transakce (upozornění na aktualizace nebo jejich zobrazení, stažení a instalace aktualizací, stav softwaru atd.)). Pokud aplikace najde na serveru aktualizaci, vyzve vás k jejímu stažení a instalaci. Funkce stahování a instalace je možné v nastavení nakonfigurovat jako automatické a později je změnit na ruční.

Když displej audiosystému vyhledává na našich serverech aktualizace nebo upozornění, automaticky vám nabídneme možnost aktualizovat zařízení nebo zaslat aktualizaci či upozornění přímo do vašeho displeje audiosystému. Budeme také vést záznam aktualizací nebo upozornění nainstalovaných na našich serverech.

### Vaše osobní údaje

Pokud jsou výše uvedené informace zaslány společnosti Honda ve vašem regionu považovány za osobní údaje, bude s takovými informacemi nakládáno důsledně v souladu s pravidly a předpisy uvedenými v této poznámce a v souladu s příslušným právem na ochranu osobních údajů.

Podmínky našich zásad ochrany osobních údajů jsou zahrnuty do těchto podmínek formou odkazu a vaše používání aktualizace systému se bude těmito zásadami ochrany osobních údajů řídit. Naše zásady ochrany osobních údajů stanovují, jakým způsobem bude společnost Honda a jakákoliv jmenovaná třetí strana zpracovávat veškeré osobní údaje, které od vás získáme nebo které nám poskytnete prostřednictvím tohoto programu. Další informace najdete na webu společnosti Honda (<https://www.privacynotice.honda.eu>).

Společnost Honda shromažďuje, používá a ukládá vaše osobní údaje z důvodů uvedených níže:  
Pokud je to nezbytné v legitimním zájmu společnosti Honda, jak je uvedeno níže, a pokud naše zájmy nejsou v rozporu s vašimi právy na ochranu osobních údajů.  
pro potřeby aktualizace systému a souvisejících služeb;  
pro účely zdokonalování a optimalizace produktů a služeb aktualizace systému;  
pro účely reakcí na dotazy a stížnosti uživatele; a pro interní uchování záznamů.

Pro účely ochrany našich legitimních obchodních zájmů a práv. To zahrnuje kromě jiného například použití takových údajů za účelem dodržení předpisů a pro plnění regulatorních, auditních a právních nároků (včetně zpřístupnění těchto údajů v souvislosti s právními procesy nebo soudním řízením) a dalších etických požadavků a požadavků na ohlašovací povinnost.

Společnost Honda bude také převádět osobní údaje na anonymní data používat je (běžně na agregovaném statistickém základě) například pro účely průzkumů a analýz trhu, zdokonalování aktualizací systému, analýzy trendů a vyhodnocování úspěšnosti aktualizací softwaru. Agregované osobní informace neidentifikují vás osobně ani jakéhokoliv jiného uživatele aktualizace systému.

Společnost Honda může tato data celosvětově sdílet se svými pobočkami, organizační strukturou podpory společnosti Honda nebo s dalšími třetími stranami pověřenými společností Honda poskytovat služby podpory v souvislosti s podporou systému.

Tato uživatelská příručka je nedílnou součástí vozidla a v případě prodeje vozidla ji v něm ponechte.

Tato uživatelská příručka je určena pro všechny modely vašeho vozidla. Můžete zde nalézt i popisy vybavení a prvků, které ve vašem konkrétním modelu nejsou přítomny.

Obrázky v této uživatelské příručce představují prvky a vybavení, které jsou k dispozici u některých modelů, ne však u všech. Váš konkrétní model některé z těchto prvků nemusí mít.

Informace a technická data uvedená v této publikaci byla platná v době schválení k tisku. Společnost Honda Motor Co. Ltd. si však vyhrazuje právo kdykoli ukončit výrobu nebo změnit technická data či konstrukci, a to bez předchozího upozornění a bez přijetí jakýchkoli závazků.

Přestože se tento návod týká modelů s levostranným a pravostranným řízením, obrázky obsažené v tomto návodu většinou odpovídají modelům s levostranným řízením.

#### ➤ **Bezpečná jízda** Str. 39

Pro bezpečnou jízdu Str. 40      Bezpečnostní pásy Str. 45      Airbagy Str. 57

#### ➤ **Přístrojová deska** Str. 105

Kontrolky Str. 106      Ukazatele a displeje Str. 154

#### ➤ **Ovládací prvky** Str. 171

Zamykání a odemykání dveří Str. 172      Dveře zavazadlového prostoru Str. 186  
Ovládání spínačů okolo volantu Str. 197  
Komfortní prvky interiéru Str. 235      Automatická klimatizace Str. 247

#### ➤ **Funkce** Str. 253

Audiosystém Str. 254      Displej audiosystému Str. 256  
Tísňové volání (eCall) Str. 369

#### ➤ **Jízda** Str. 375

Před jízdou Str. 376      Jízda s přívěsem Str. 380      Za jízdy Str. 381  
Zadní kamera s více pohledy\* Str. 521      Kamera s více pohledy\* Str. 523

#### ➤ **Údržba** Str. 577

Před prováděním údržby Str. 578      Systém připomenutí servisní prohlídky\* Str. 582  
Kontrola a údržba listů stěračů Str. 604  
Údržba automatické klimatizace Str. 621

#### ➤ **Řešení neočekávaných událostí** Str. 633

Defekt pneumatiky Str. 634      Manipulace se zvedákem Str. 647  
Kontrolka, svítí/bliká Str. 655      Pojistky Str. 662      Nouzový odtah Str. 671  
Když nelze otevřít dveře zavazadlového prostoru Str. 674

#### ➤ **Informace** Str. 675

Technická data Str. 676      Identifikační čísla Str. 678

# Obsah

Systém vyskakovací kapoty Str. 72

Bezpečnost dětí Str. 75

Bezpečnostní štítky Str. 103

Bezpečnostní systém Str. 188

Okna Str. 194

Nastavení jednotlivých typů zrcátek Str. 215

Sedadla Str. 227

Chybová hlášení audiosystému Str. 362

Obecné informace o audiosystému Str. 363

Honda Sensing Str. 427

Brzdění Str. 500

Parkování vozidla Str. 510

Parkovací asistent Honda\* Str. 537

Nabíjení Str. 562

Spotřeba energie Str. 576

Plán údržby\* Str. 587

Údržba pod kapotou Str. 591

Výměna žárovek Str. 600

Kontrola a údržba pneumatik Str. 609

12V akumulátor Str. 614

Údržba vysílače dálkového ovládnání Str. 620

Čištění Str. 625

Příslušenství a úpravy Str. 631

Pohonný systém nestartuje Str. 648

Pokud je 12V akumulátor vybitý Str. 651

Přehřátí motoru Str. 654

Když nelze otevřít kryt nabíjecí zásuvky Str. 672

Když nelze odpojit nabíjecí konektor Str. 673

Zařízení emitující rádiové vlny Str. 679

Stručný souhrn obsahu prohlášení o shodě\* Str. 689

**Stručná referenční příručka** Str. 6

**Bezpečná jízda** Str. 39

**Přístrojová deska** Str. 105

**Ovládací prvky** Str. 171

**Funkce** Str. 253

**Jízda** Str. 375

**Údržba** Str. 577

**Řešení neočekávaných událostí** Str. 633

**Informace** Str. 675

**Rejstřík** Str. 691

# Přehled

Typ s levostranným řízením

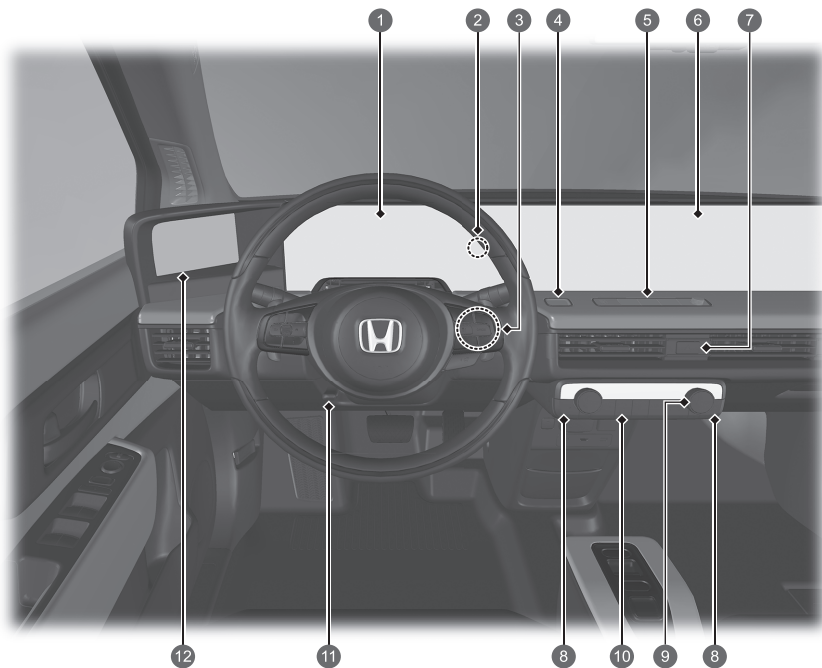

- 1 **Systémové ukazatele** ➔ Str. 106  
**Ukazatele** ➔ Str. 154  
**Informační rozhraní řidiče** ➔ Str. 156
- 2 **Kontrolka systému imobilizéru / alarmu bezpečnostního systému** ➔ Str. 121
- 3 **Tlačítko POWER** ➔ Str. 197
- 4 **Tlačítko parkovacího asistenta Honda\*** ➔ Str. 537
- 5 **Regulace jasu** ➔ Str. 257
- 6 **Audiosystém** ➔ Str. 254  
**Navigační systém**  
➔ Viz příručka navigačního systému
- 7 **Tlačítko výstražných světel**
- 8 **Tlačítka vyhřívání sedadel** ➔ Str. 246
- 9 **Automatická klimatizace** ➔ Str. 247
- 10 **Vyhřívání zadního skla** ➔ Str. 213
- 11 **Nastavení volantu** ➔ Str. 214
- 12 **Obrazovka kamerového systému bočních zpětných zrcátek** ➔ Str. 221

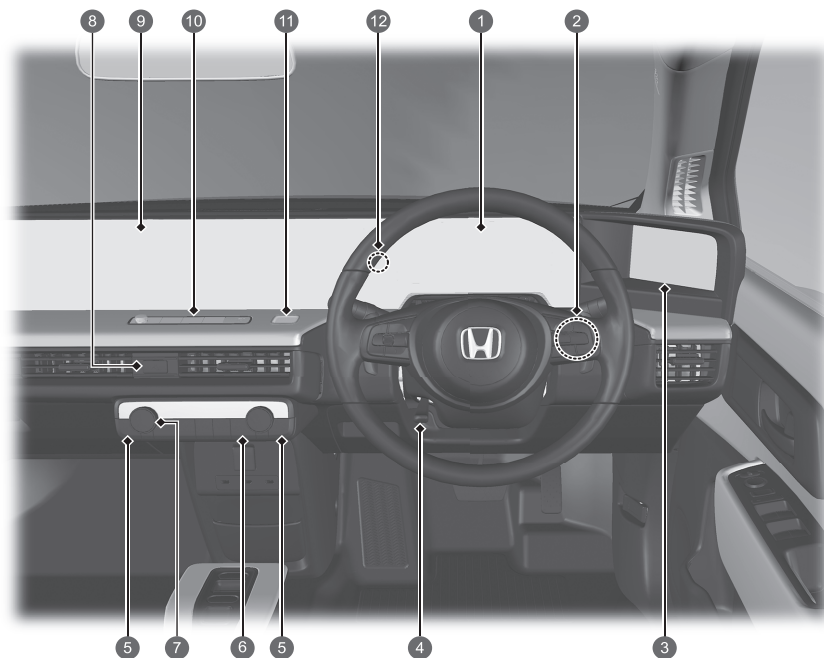

- 1 Systémové ukazatele ➔ Str. 106  
Ukazatele ➔ Str. 154  
Informační rozhraní řidiče ➔ Str. 156
- 2 Tlačítko POWER ➔ Str. 197
- 3 Obrazovka kamerového systému bočních zpětných zrcátek ➔ Str. 221
- 4 Nastavení volantu ➔ Str. 214
- 5 Tlačítka vyhřívání sedadel ➔ Str. 246
- 6 Vyhřívání zadního skla ➔ Str. 213
- 7 Automatická klimatizace ➔ Str. 247
- 8 Tlačítko výstražných světel
- 9 Audiosystém ➔ Str. 254  
Navigační systém  
➔ Viz příručka navigačního systému
- 10 Regulace jasu ➔ Str. 257
- 11 Tlačítko parkovacího asistenta Honda\* ➔ Str. 537
- 12 Kontrolka systému imobilizéru / alarmu bezpečnostního systému ➔ Str. 121



# Přehled

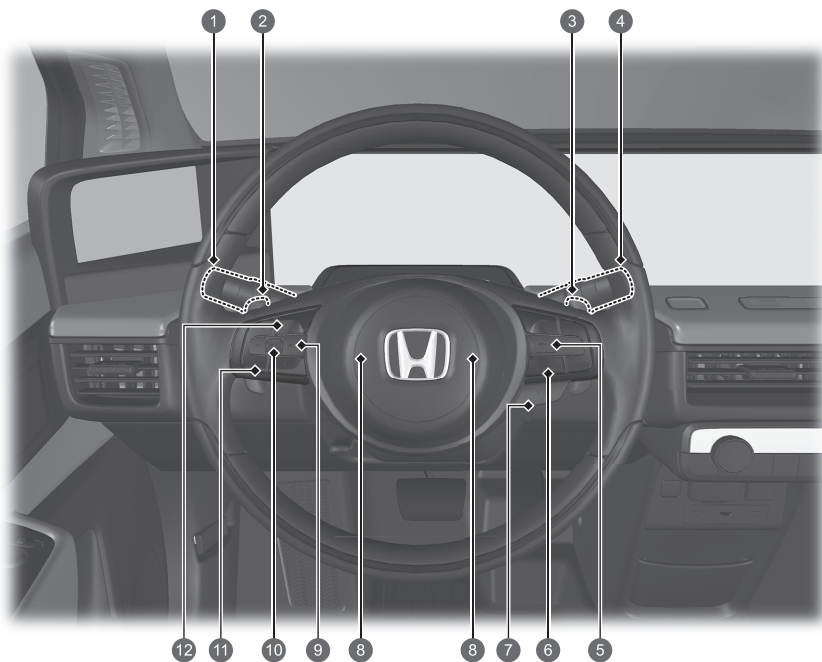

- 1 Světlomety / směrová světla ➔ Str. 201, 202  
Přední mlhová světla ➔ Str. 204  
Zadní mlhová světla ➔ Str. 204  
Tlačítko kamerového systému bočních zpětných zrcátek ➔ Str. 224
- 2 Páčka voliče (-) ➔ Str. 395
- 3 Páčka voliče (+) ➔ Str. 395
- 4 Stěrače/ostřikovače ➔ Str. 210  
Tlačítko CAMERA\* ➔ Str. 524
- 5 Tlačítka adaptivního tempomatu (ACC) s asistentem pro jízdu v kolonách (LSF) ➔ Str. 447
- 6 Tlačítko pomocného systému udržování v jízdním pruhu (LKAS) ➔ Str. 467  
Tlačítko odstupu ➔ Str. 459
- 7 Tlačítko vyhřívání volantu\* ➔ Str. 245
- 8 Klakson (stiskněte plochu okolo )
- 9 Tlačítko  (domů) ➔ Str. 156, 261
- 10 Levý volič ➔ Str. 156, 261
- 11 Dálkové ovládání audiosystému ➔ Str. 261
- 12 Tlačítka systému hands-free telefonu ➔ Str. 344  
Tlačítka hlasového ovládání ➔ Str. 265

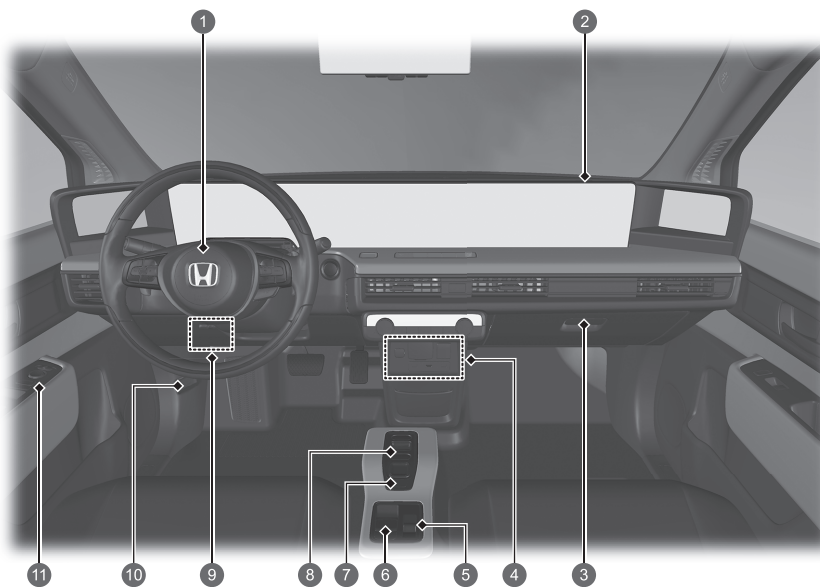

- 1 Čelní airbag řidiče ➔ Str. 59
- 2 Čelní airbag spolujezdce ➔ Str. 59
- 3 Odkládací schránka ➔ Str. 238
- 4 Napájecí zásuvka příslušenství ➔ Str. 243  
Elektrická zásuvka AC\* ➔ Str. 244  
Porty USB ➔ Str. 259  
Port HDMI™ ➔ Str. 260
- 5 Přepínač režimu jízdy ➔ Str. 393
- 6 Spínač elektrické parkovací brzdy ➔ Str. 500  
Tlačítko automatického podržení  
brzd ➔ Str. 504
- 7 Spínač ovládnání jedním pedálem ➔ Str. 399
- 8 Tlačítko řazení ➔ Str. 386
- 9 Pojistková skříňka v kabině ➔ Str. 665
- 10 Páčka pro uvolnění kapoty ➔ Str. 592
- 11 Ovládací prvky kamerového systému bočních  
zpětných zrcátek ➔ Str. 222  
Hlavní spínač zámků dveří ➔ Str. 183  
Spínače elektricky ovládaných oken ➔ Str. 194

# Přehled

Typ s pravostranným řízením

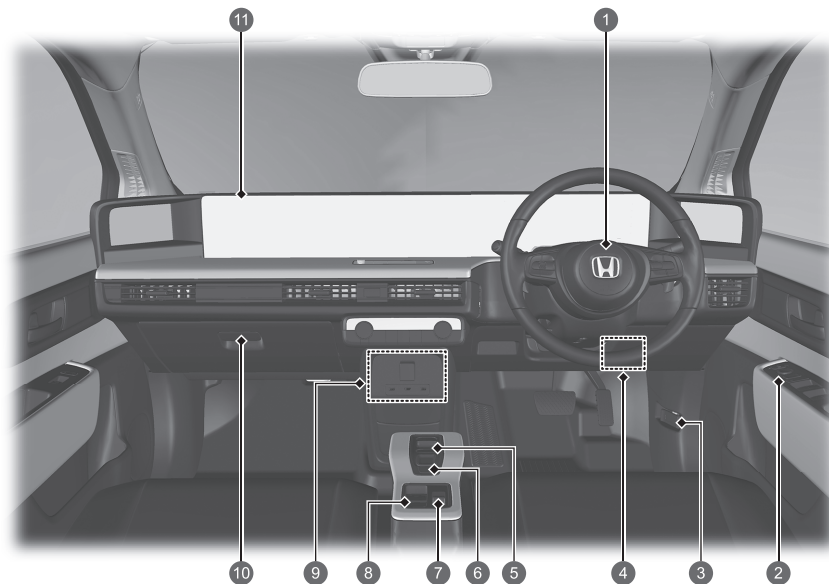

- 1 Čelní airbag řidiče ➔ Str. 59
- 2 Ovládací prvky kamerového systému bočních zpětných zrcátek ➔ Str. 222  
Hlavní spínač zámků dveří ➔ Str. 183  
Spínače elektricky ovládaných oken ➔ Str. 194
- 3 Páčka pro uvolnění kapoty ➔ Str. 592
- 4 Pojistková skříňka v kabině ➔ Str. 665
- 5 Tlačítko řazení ➔ Str. 386
- 6 Spínač ovládání jedním pedálem ➔ Str. 399
- 7 Přepínač režimu jízdy ➔ Str. 393
- 8 Spínač elektrické parkovací brzdy ➔ Str. 500  
Tlačítko automatického podržení  
brzd ➔ Str. 504
- 9 Napájecí zásuvka příslušenství ➔ Str. 243  
Elektrická zásuvka AC ➔ Str. 244  
Porty USB ➔ Str. 259  
Port HDMI™ ➔ Str. 260
- 10 Odkládací schránka ➔ Str. 238
- 11 Čelní airbag spolujezdce ➔ Str. 59

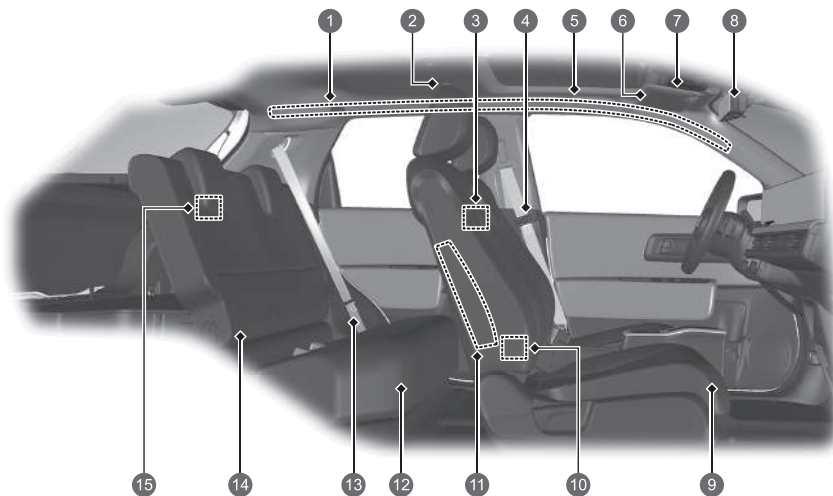

- 1 Boční hlavové airbagy ➔ Str. 67
- 2 Čtecí světla ➔ Str. 236
- 3 Spínač čtecích světel ➔ Str. 236
- 4 Bezpečnostní pásy ➔ Str. 45
- 5 Madlo
- 6 Sluneční clony  
Kosmetická zrcátka
- 7 Čtecí světla ➔ Str. 236  
Tlačítko vypnutí ultrazvukového snímače\* ➔ Str. 191  
Tlačítko OFF (vypnutí) snímače naklonění\* ➔ Str. 192  
Tlačítko SOS ➔ Str. 371
- 8 Kamerový systém vnitřního  
zpětného zrcátka\* ➔ Str. 215  
Zpětné zrcátko\* ➔ Str. 220
- 9 Přední sedadlo ➔ Str. 227
- 10 Porty USB ➔ Str. 259
- 11 Boční airbagy ➔ Str. 65
- 12 Zadní sedadlo ➔ Str. 230
- 13 Bezpečnostní pás (montáž dětského zádržného  
systému) ➔ Str. 96  
Bezpečnostní pás pro připevnění dětského  
zádržného systému ➔ Str. 98
- 14 Dolní kotevní body pro připevnění dětského  
zádržného systému ➔ Str. 91
- 15 Světlo zavazadlového prostoru ➔ Str. 237

# Přehled

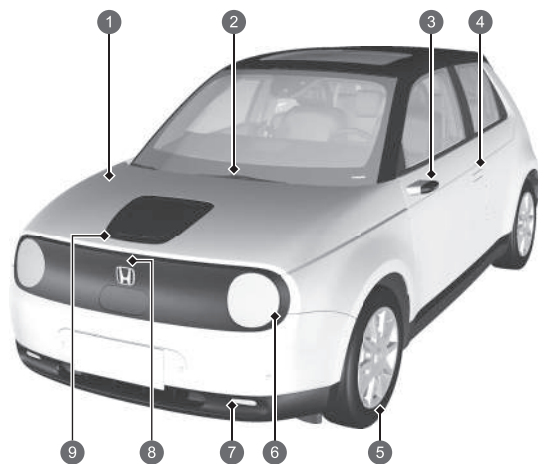

- 1 Údržba pod kapotou ➔ Str. 591
- 2 Stěrače čelního skla ➔ Str. 210, 604
- 3 Kamerový systém bočních zpětných zrcátek ➔ Str. 221  
Boční směrová světla ➔ Str. 202, 600
- 4 Ovládání zamykání/odemykání dveří ➔ Str. 175
- 5 Pneumatiky ➔ Str. 609, 634
- 6 Světlomety ➔ Str. 201, 600  
Obrysová světla / světla pro denní svícení ➔ Str. 201, 205, 600  
Přední směrová světla ➔ Str. 202, 600
- 7 Přední mlhová světla ➔ Str. 204, 600
- 8 Tlačítko otevření krytu ➔ Str. 566, 571
- 9 Nabíjení ➔ Str. 566, 571

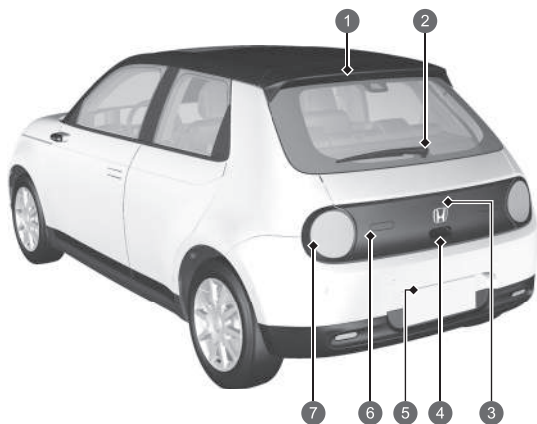

- 1 Třetí brzdové světlo ➔ Str. 601
- 2 Zadní stěrač ➔ Str. 212, 607
- 3 Zadní kamera s více pohledy\* ➔ Str. 521  
Kamera s více pohledy\* ➔ Str. 523
- 4 Otevírání/zavírání dveří zavazadlového prostoru ➔ Str. 186  
Vnější klika dveří zavazadlového prostoru ➔ Str. 187
- 5 Osvětlení zadní registrační značky ➔ Str. 201, 601
- 6 Světla zpátečky ➔ Str. 601  
Zadní mlhové světlo ➔ Str. 204, 601
- 7 Koncová světla ➔ Str. 201, 600  
Brzdová světla ➔ Str. 600  
Zadní směrová světla ➔ Str. 202, 600

# Zásady správného používání elektrického vozidla Honda



## Nabíjení doma

Elektrické vozidlo Honda lze nabíjet pomocí správně nakonfigurované domácí zásuvky. Pokud nastavíte časovač, nabíjení se automaticky spustí a zastaví.

← Str. 562

← Str. 569

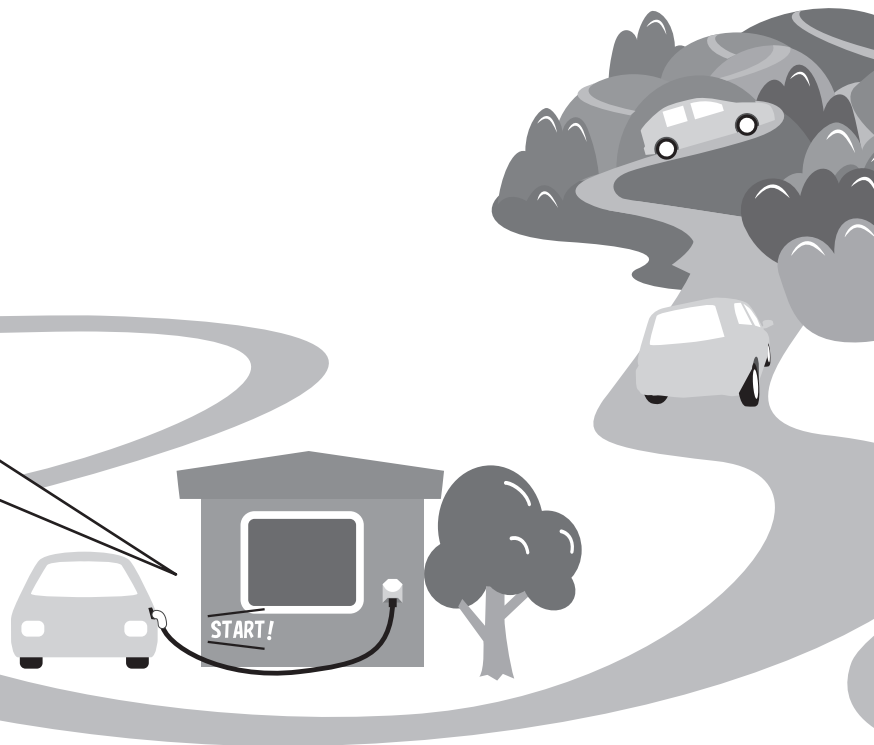



### Parkování

Je několik věcí, které byste měli znát o parkování elektrického vozidla Honda.

➔ Str. 574



### Jak funguje elektrické vozidlo

Vaše elektrické vozidlo Honda pohání elektromotor.

➔ Str. 16

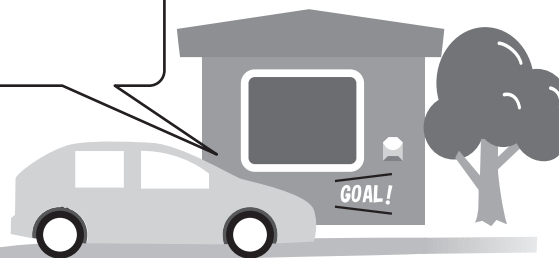



# Jak funguje elektrické vozidlo

Vozidlo nepoužívá benzín k pohánění spalovacího motoru, ale uloženou elektřinu k napájení pohonného elektromotoru.

Stejně jako u vozidla se spalovacím motorem je účinnost elektrického vozidla (a dojezd vozidla) nejvíce ovlivňována jízdním stylem řidiče. Značný vliv má také používání automatické klimatizace, přičemž časté používání negativně ovlivňuje dojezd vozidla.

Vaše vozidlo je vybaveno dvěma akumulátory: standardním 12V akumulátorem pro napájení airbagů, vnitřního a vnějšího osvětlení a dalších standardních 12V systémů, a vysokonapětovým lithium-iontovým akumulátorem, který zajišťuje napájení hnacího elektromotoru a nabíjení 12V akumulátoru.

Když je režim napájení nastaven na VOZIDLO VYPNUTO, nabíjení se pozastaví přibližně na tři dny za předpokladu, že zůstane nastaven režim napájení VOZIDLO VYPNUTO.

## Nabíjení vysokonapětového akumulátoru

Vysokonapětový akumulátor můžete nabít pomocí běžné domácí zásuvky nebo veřejné nabíjecí stanice.

➔ Str. 562

# Preventivní opatření pro elektrická vozidla

## Vysokonapěťové součásti, vysokonapěťové kabely a vysokoteplotní součásti

Elektrická vozidla mají vysokonapěťové součásti (maximálně cca 650 V), jako je řídicí jednotka hnacího ústrojí, vysokonapěťový akumulátor, vysokonapěťové kabely (označené oranžovým pláštěm), elektromotor, a vysokoteplotní součásti jako chladič. Tyto součásti jsou opatřeny štítky s výstrahou týkající se manipulace.

Kompresor klimatizace

1 Rezervní nádržka chladicí kapaliny jednotky IPU

4 Kryt nabíjecí zásuvky

2 Rezervní nádržka chladicí kapaliny jednotky PCU

Topení klimatizace

Převodník DC/DC

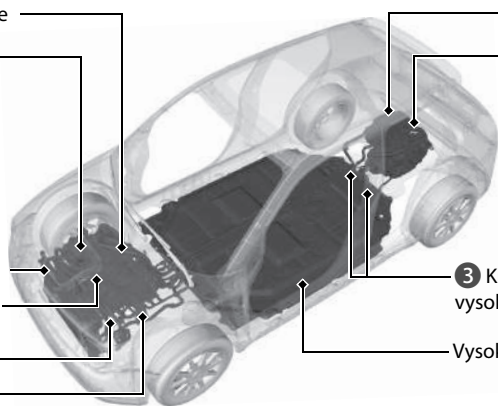

Řídicí jednotka napájení

Elektromotor

3 Krytka servisní zásuvky vysokonapěťového akumulátoru

Vysokonapěťový akumulátor

### Štítek

1 Rezervní nádržka chladicí kapaliny jednotky IPU

2 Rezervní nádržka chladicí kapaliny jednotky PCU



3 Krytka servisní zásuvky vysokonapěťového akumulátoru



4 Kryt nabíjecí zásuvky



### ⚠ VÝSTRAHA

Toto vozidlo má vysokonapěťové obvody a součásti. Nedodržení následujících preventivních opatření může způsobit popáleniny nebo úraz elektrickým proudem.

- Nevýjímejte, nerozebírejte ani nevměňujte vysokonapěťové součásti, kabely (oranžové) nebo jejich konektory.
- Nikdy se nedotýkejte servisních zásuvek vysokonapěťového akumulátoru.

V nouzové situaci nebo během údržby či opravy se servisní zásuvky vyjímají, aby se přerušil průtok proudu z akumulátoru. Tyto zásuvky jsou v kontaktu s akumulátorem a mohou při nesprávné manipulaci způsobit vážný úraz elektrickým proudem.

S veškerým elektrickým vybavením by měli manipulovat pouze kvalifikovaní technici. Kontroly a opravy konzultujte s dealerem.

## Vysokonapěťový akumulátor

Vysokonapěťový akumulátor se postupně vybití, když vozidlo není používáno. Pokud nezabráníte nadměrnému vybití, může dojít k poškození akumulátoru. Pokud je vozidlo delší dobu odstaveno, například při skladování, pravidelně akumulátor nabíjejte, aby byla zachována dostatečná úroveň nabití. Nabíjte vysokonapěťový akumulátor alespoň jednou za tři měsíce.

Akumulátor může poškodit také nadměrné teplo. Během horkých slunečných dní se snažte zabránit parkování vozidla na přímém slunečním světle. Pokud je vysokonapěťový akumulátor zcela vybitý nebo poškozený a nelze kvůli tomu spustit pohonný systém, obraťte se na dealera.

## Teplota

Při skladování vozidla zajistěte, aby nebylo vystaveno extrémně nízkým teplotám:

Pokud teplota vysokonapěťového akumulátoru klesne na  $-30\text{ °C}$  nebo méně, pohonný systém nelze spustit. Počkejte, než se vysokonapěťový akumulátor zahřeje nebo přemístěte vozidlo na teplejší místo. Upozorňujeme, že systém zahřívání akumulátoru v tomto případě nepomůže.

## Údržba, oprava a likvidace

Údržbu, opravy a likvidaci vždy konzultujte s dealerem.

Vysokonapětové akumulátory demontované ze zlikvidovaných vozidel se vyzvedávají prostřednictvím dealerů. Tyto akumulátory nelikvidujte sami.

### V případě nehody

- Zajištěte, aby nedošlo k úrazu elektrickým proudem.
  - ▶ V případě poškození vysokonapětového systému vašeho vozidla při závažné nehodě hrozí nebezpečí úrazu elektrickým proudem, který mohou způsobit obnažené součásti vysokonapětového systému. V takovém případě se nedotýkejte žádných součástí vysokonapětového systému ani žádných oranžových kabelů.
- Vyhňte se kontaktu s kapalinou vysokonapětového akumulátoru.
  - ▶ Vysokonapětový akumulátor obsahuje hořlavý elektrolyt, který může po závažné nehodě vytékat. Elektrolyt je žíravý, proto zabraňte jakémukoli kontaktu s pokožkou a očima. Pokud dojde k nechtěnému kontaktu, oči nebo kůži minimálně pět minut oplachujte velkým množstvím vody a okamžitě vyhledejte lékařskou pomoc.
- Při požáru elektroinstalace použijte správný typ hasicího přístroje.
  - ▶ Hašení požáru elektroinstalace malým množstvím vody, například ze zahradní hadice, může být nebezpečné.
- Kdykoli dojde k poškození vozidla při nehodě, nechte ho opravit u autorizovaného dealera.

### System nouzového odpojení vysokonapětového systému

Při nehodě nebo srážce vozidla se může aktivovat systém nouzového vypnutí. Po aktivaci tohoto systému se vysokonapětový systém automaticky vypne a vozidlo se dále nepohybuje.

Pro obnovení normálního provozu vysokonapětového systému se poraďte s dealerem.

#### VÝSTRAHA

Při nehodě může dojít k obnažení vysokonapětových součástí nebo kabelů (oranžových), které je propojují. Nepřibližujte se k těmto součástem, neboť by mohlo dojít ke smrtelnému úrazu elektrickým proudem.

Pokud z vysokonapětového akumulátoru uniká elektrolyt, dejte pozor, abyste se jej nedotkli. Může poškodit vaše oči a kůži. Pokud dojde ke kontaktu s očima nebo kůží, ihned zasaženou oblast několik minut oplachujte čistou vodou a vyhledejte okamžitou lékařskou pomoc.

# Rekuperace energie a regenerativní brzdění

Během zpomalování nebo sjíždění ze svahu elektromotor funguje jako generátor, který regeneruje část elektrické energie použité při zrychlování vozidla. Vozidlo vyrábí elektrickou energii při zpomalování v následujících situacích.

- Uvolníte plynový pedál při zařazené poloze **D**.
- Sešlápnete brzdový pedál při zařazené poloze **D**.
  - ▶ Když je vysokonapěťový akumulátor zcela nabitý nebo je jeho teplota příliš nízká či vysoká nebo stav akumulátoru ovlivňuje jiný faktor či faktory, systém regenerativního brzdění se nemusí aktivovat.
- Použijete páčku voliče zpomalování při zařazené poloze **D**.
  - ▶ Stupeň zpomalování můžete nastavovat pomocí páčky voliče zpomalování.

# Bezpečná jízda Str. 39

## Airbagy Str. 57

- Vaše vozidlo je vybaveno airbagy, které při mírné až silné srážce pomáhají ochránit vás a cestující.

## Bezpečnost dětí Str. 75

- Všechny děti ve věku 12 let a mladší musí být usazeny na zadním sedadle.
- Malé děti musí být správně připoutány v dětském zádržném systému orientovaném vpřed.
- Kojenci musí být správně připoutáni na zadním sedadle v dětském zádržném systému orientovaném vzad.

## Bezpečnostní pásy Str. 45

- Zapněte si bezpečnostní pás a sedte vzpřímeně opření o sedadlo.
- Zkontrolujte, zda vaši cestující mají správně zapnuté své bezpečnostní pásy.



Břišní bezpečnostní pás zapněte co nejnižše.

## Kontrolní seznam pro kontrolu vozidla před jízdou Str. 44

- Před jízdou zkontrolujte, zda byla přední sedadla, opěrky hlavy, volant a zrcátka správně nastavena.

# Přístrojová deska [↔ Str. 105](#)

Ukazatele [↔ Str. 154](#) / Informační rozhraní řidiče [↔ Str. 156](#) / Systémové ukazatele [↔ Str. 130](#)

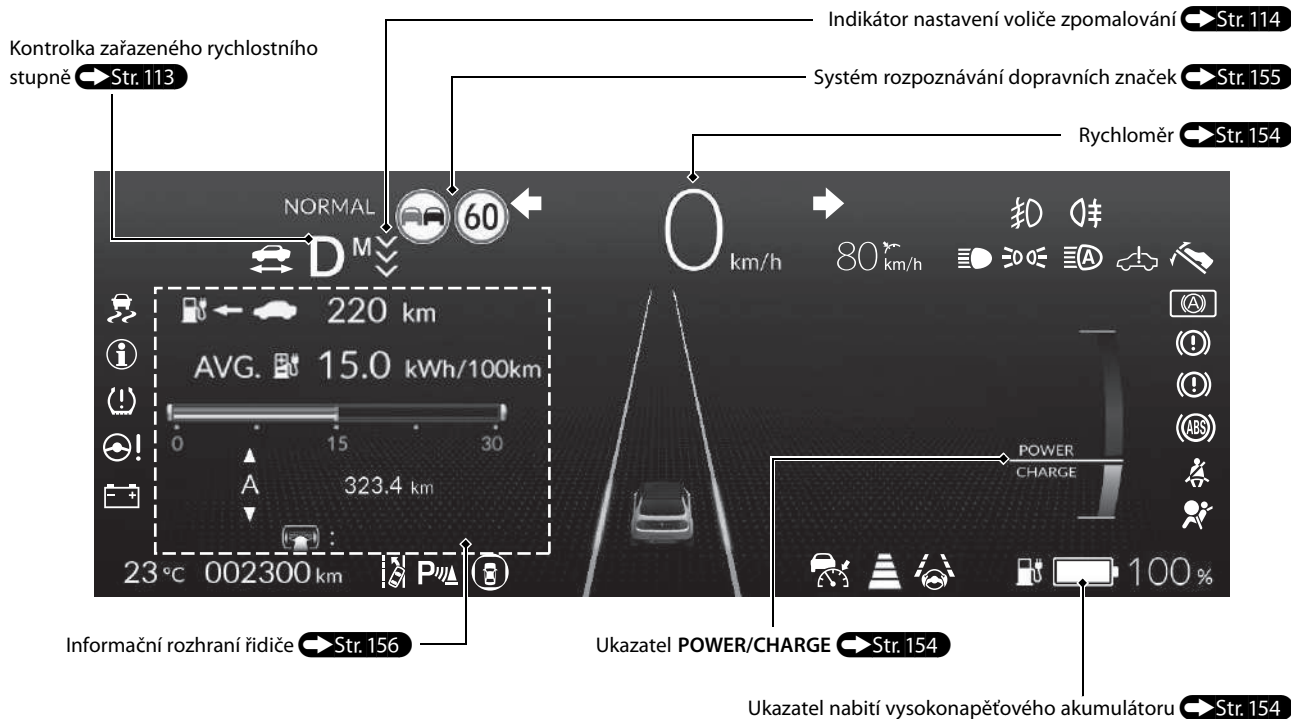

## Ovládací prvky Str. 171

### Hodiny Str. 274

Hodiny můžete nastavit a zobrazení hodin přizpůsobit.

 Str. 274

### Tlačítko POWER Str. 197

Stisknutím tlačítka změníte režim napájení vozidla.

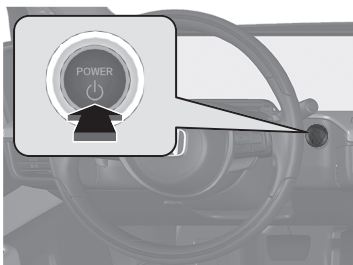

## Směrová světla Str. 202

Ovládací páčka směrových světel

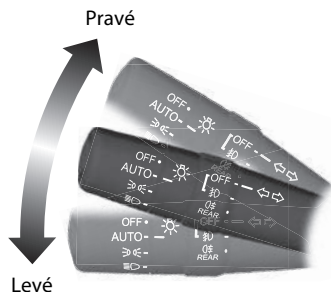

## Světla Str. 201

Spínače světel



## Stěrače a ostříkovače Str. 210

Ovládací páčka stěračů/ostříkovačů

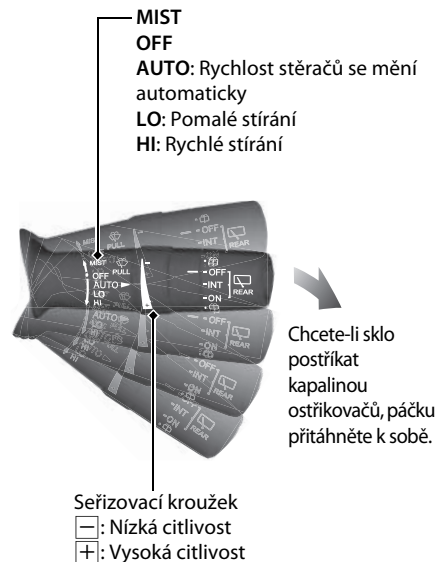

Před následujícími úkony je nutno režim AUTO přepnout do polohy OFF (vypnuto), aby nedošlo k vážnému poškození systému stěračů:

- Mytí čelního skla
- Průjezd automyčkou
- Neprší



## Volant Str. 214

- Chcete-li provést nastavení, zatlačte seřizovací páčku dolů, nastavte volant do požadované polohy a poté páčku zajistěte zpět do její původní polohy.

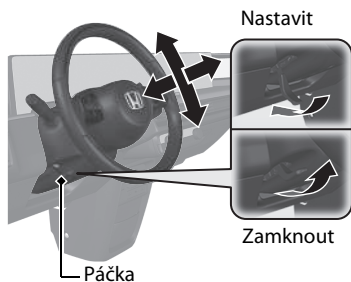

## Odemykání předních dveří zevnitř Str. 182

- Zatáhnutím za jednu z vnitřních klik předních dveří se dveře současně odemknou a otevrou.
- Když otevřete kterékoli dveře zevnitř vozidla pomocí vnitřní kliky, vnější kliky předních dveří se vysunou.

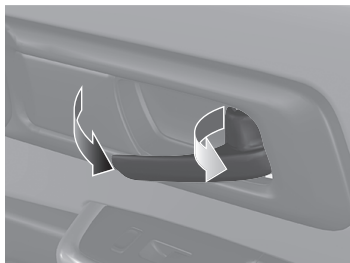

## Dveře zavazadlového prostoru Str. 186

- Když máte u sebe bezklíčkové dálkové ovládání, stisknutím vnější kliky odemknete a otevřete dveře zavazadlového prostoru.

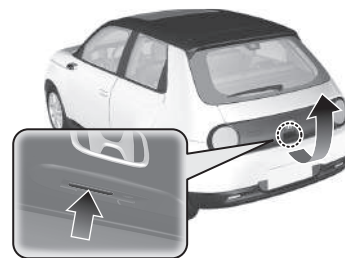

## Kamerový systém bočních zpětných zrcátek Str. 221

- S režimem napájení v poloze ZAPNUTO posuňte volicí spínač L/R do polohy L nebo R.
- Zatláčením na příslušný okraj seřizovacího spínače provedte nastavení zorného pole.

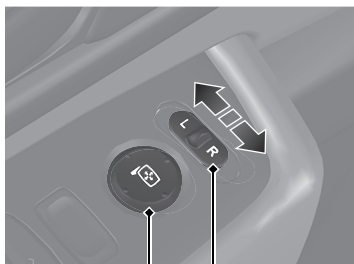

Volicí spínač L/R

Seřizovací spínač

## Elektricky ovládaná okna Str. 194

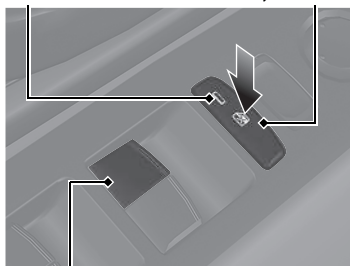

- S režimem napájení v poloze ZAPNUTO otevřete a zavřete elektricky ovládaná okna.
- Je-li tlačítko zamknutí elektricky ovládaného okna ve vypnuté poloze, může každý spolujezdec u sebe okno otevírat a zavírat vlastním spínačem.
- Je-li tlačítko zamknutí elektricky ovládaného okna v zapnuté poloze (kontrolka svítí), všechny spínače ovládní oken spolujezdců jsou vypnuty.

Kontrolka    Tlačítko zamknutí elektricky ovládaného okna



Spínač okna

## Automatická klimatizace Str. 247

- Chcete-li automatickou klimatizaci zapnout, stiskněte tlačítko **AUTO**.
- Chcete-li systém zapnout nebo vypnout, stiskněte tlačítko .
- Chcete-li rozmrazit čelní sklo, stiskněte tlačítko .

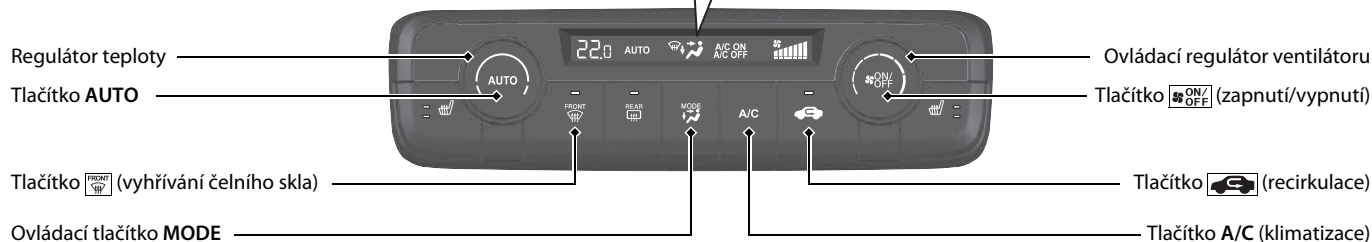

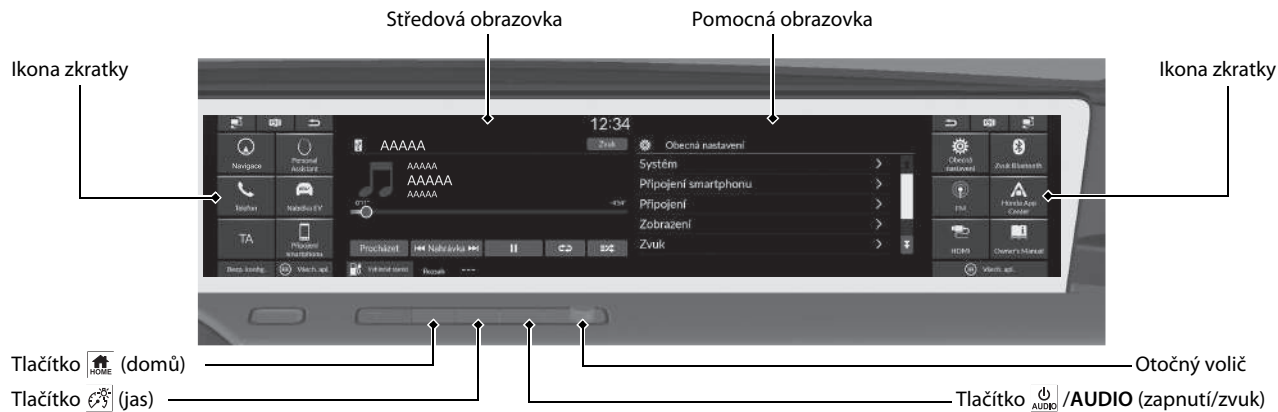

# Funkce Str. 253

## Audiosystém Str. 256

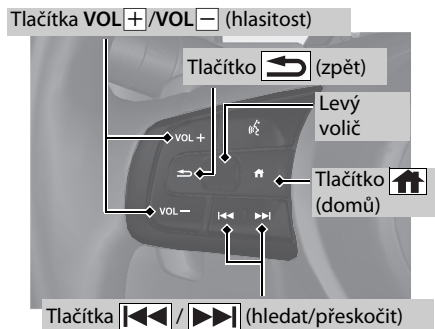

## Dálkové ovládání audiosystému Str. 261



- Tlačítka **VOL+**/**VOL-** (hlasitost)  
Stiskněte pro zvýšení/snížení hlasitosti.
- Levý volič  
Výběr režimu audiosystému  
Stiskněte tlačítko  (domů), otáčením nahoru nebo dolů vyberte v informačním rozhraní řidiče možnost  (audio) a stiskněte levý volič.

**Otáčení nahoru nebo dolů:** Chcete-li procházet režimy audiosystému, otáčejte nahoru nebo dolů a poté stiskněte levý volič:  
FM/DAB/iPod/USB/Apple CarPlay/  
Android Auto/*Bluetooth*® Audio/HDMI

V závislosti na připojeném zařízení se zobrazené režimy mohou změnit.

- Tlačítka  /  (hledat/přeskočit)  
Rádio: Stisknutím  /  změníte stanici předvolby.  
iPod, jednotka USB, *Bluetooth*® Audio nebo připojení smartphonu:  
Stisknutím  /  přeskočíte na začátek následující skladby nebo se vrátíte na začátek aktuální skladby.  
Rádio: Stisknutím a přidržením  /  změníte stanici se silným signálem.  
Jednotka USB:  
Stisknutím a přidržením  /  změníte složku.  
iPod: Stisknutím a přidržením  /  změníte skladbu.

V závislosti na připojeném zařízení se zobrazené režimy mohou změnit.

# Jízda Str. 375

## Elektronický volič rychlostních stupňů Str. 386

● Zapněte napájení, vyberte polohu **P** a sešlápněte brzdový pedál.

### Ovládání řazení

**Kontrolka zařazeného rychlostního stupně**  
Kontrolka zařazeného rychlostního stupně a kontrolka tlačítka řazení ukazují aktuálně zvolený rychlostní stupeň.

**D**

Kontrolka zařazeného rychlostního stupně

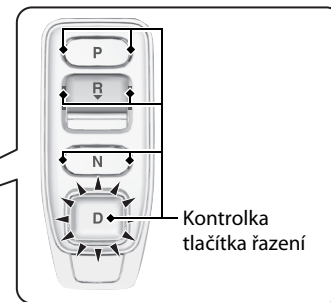
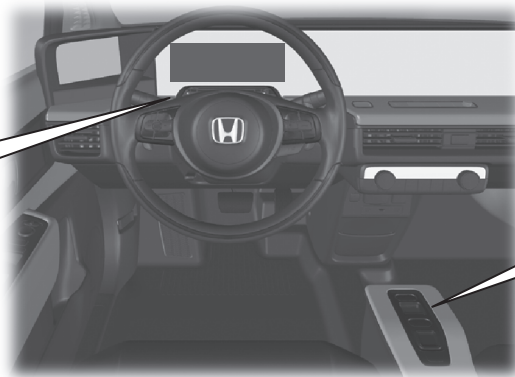
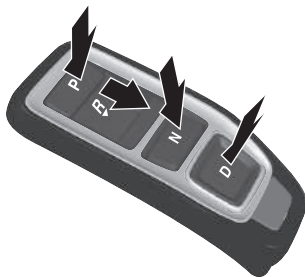

**P**

#### Parkování

Stiskněte tlačítko **P**.

Používá se při parkování nebo před zapnutím či vypnutím pohonného systému.

Převodovka je zablokovaná.

**R**

#### Zpátečka

Stiskněte tlačítko **R**.

Slouží k couvání.

**N**

#### Neutrál

Stiskněte tlačítko **N**.

Převodovka není zablokovaná.

**D**

#### Jízda

Stiskněte tlačítko **D**.

Používá se při normální jízdě.

**Když se nepoužívá ovládání jedním pedálem**

Páčku voliče zpomalování lze použít krátkodobě.

**Když se používá ovládání jedním pedálem**

Lze použít páčku voliče zpomalování.

Po uvolnění plynového pedálu lze ovládat intenzitu zpomalování, aniž byste dali ruce z volantů. Pomocí páčky voliče zpomalování umístěné na volantů můžete postupně přepínat čtyři\*1 nebo tři\*2 stupně zpomalování.

● \*1: Pokud je ovládání jedním pedálem VYPNUTO

Přitazením páčky voliče zpomalování se intenzita zpomalování dočasně změní a nastavený stupeň se zobrazí na přístrojovém panelu.

● \*2: Když je ovládání jedním pedálem ZAPNUTO

Přitazením páčky voliče zpomalování se intenzita zpomalování dočasně změní a nastavený stupeň se zobrazí na přístrojovém panelu společně se symbolem M.

➔ Páčka voliče zpomalování ➔ Str. 395

➔ Ovládání jedním pedálem ➔ Str. 398

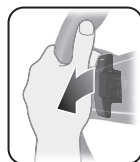

Páčka voliče -



Páčka voliče +

Pokud je ovládání jedním pedálem VYPNUTO, zobrazí se stupeň zpomalování.



Indikátor nastavení voliče zpomalování

Pokud je ovládání jedním pedálem ZAPNUTO, zobrazí se stupeň zpomalování a symbol M.



Indikátor nastavení voliče zpomalování

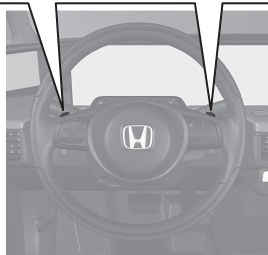

## Vypínač VSA ➔ Str. 419

- Stabilizační systém (VSA) pomáhá stabilizovat vozidlo při ostrém zatáčení a pomáhá udržovat trakci při zrychlování na nepevném nebo kluzkém povrchu vozovky.
- Systém VSA se zapíná automaticky po zapnutí pohonného systému.
- Pro částečnou deaktivaci systému VSA / funkcí systému VSA stiskněte (zelenou) ikonu  (VSA OFF) v části pro bezpečnostní konfiguraci informační/audio obrazovky.

## Zapnutí a vypnutí systému CMBS

➔ Str. 326, 434

- V případě, že srážka je pravděpodobně nevyhnutelná, systém CMBS vám může pomoci snížit rychlost vozidla a následky nehody.
- Systém CMBS se zapíná automaticky po každém zapnutí pohonného systému.
- Chcete-li systém CMBS zapnout nebo vypnout, použijte informační/audio obrazovku nebo bezpečnostní podporu informačního rozhraní řidiče.

## System sledování tlaku v pneumatikách Str. 420

- Zjišťuje změnu stavu v pneumatikách a jejich celkové rozměry z důvodu poklesu tlaku.
- System sledování tlaku v pneumatikách se zapíná automaticky po každém zapnutí pohonného systému.
- Při určitých podmínkách je třeba provést kalibraci.

## Nastavitelný omezovač rychlosti Str. 405

- Tento system umožňuje nastavit maximální rychlost, kterou nelze překročit ani sešlápnutím plynového pedálu.
- Chcete-li použít nastavitelný omezovač rychlosti, stiskněte tlačítko . Nastavitelný omezovač rychlosti vyberte stiskem tlačítka LIM, a až vaše vozidlo dosáhne požadované rychlosti, stiskněte tlačítko SET/—.
- Rychlostní limit vozidla lze nastavit od 30 km/h do 250 km/h.



# Honda Sensing ↔ Str. 427

Honda Sensing je asistenční systém řidiče, který využívá dva různé druhy snímačů: radarový snímač umístěný za logem a přední snímací kameru instalovanou na vnitřní straně čelního skla za zpětným zrcátkem.

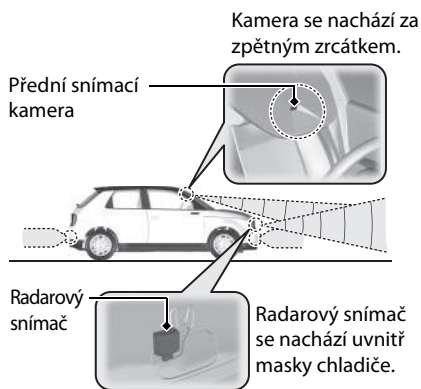

## Systém pro zmírnění následků nehody (CMBS)

↔ Str. 430

Může pomoci, hrozí-li možnost srážky vašeho vozidla s vozidlem, chodcem nebo cyklistou (jízdním kolem) detekovaným před vámi. Systém CMBS je navržen tak, aby vás upozornil na potenciální kolizi a pomohl snížit rychlost vašeho vozidla, zabránit kolizi a minimalizovat závažnost kolize.

## Řízení brzd při nízké rychlosti ↔ Str. 441

Systém řízení brzd při nízké rychlosti má tři funkce: Brzdění při nízkých rychlostech, ovládání škrtící klapky se systémem pro zmírnění následků nehody a ovládání škrtící klapky se systémem pro zmírnění následků nárazu zezadu.

Při příliš silném sešlápnutí plynového pedálu vozidlo pomocí sonarových snímačů v předním a zadním nárazníku detekuje, zda hrozí riziko nárazu do zdi nebo jiné překážky, a systém řidiči pomáhá předejít nehodě a snížit škody způsobené nárazem tím, že omezí výstupní výkon pohonného systému.

## Adaptivní tempomat (ACC) s asistentem pro jízdu v kolonách (LSF) ↔ Str. 447

Systém pomáhá udržovat konstantní rychlost vozidla a nastavený odstup od vozidla před vámi. Pokud vozidlo před vámi zastaví, systém zpomalí a zastaví vaše vozidlo, aniž byste museli mít nohu na brzdě nebo plynu.

## Systém pro udržování v jízdním pruhu (LKAS) ↔ Str. 467

Zajištěním odezvy na řízení pomáhá udržet vozidlo uprostřed detekovaného jízdního pruhu a poskytuje vibrační a vizuální výstrahu, je-li zjištěno vyjždění vozidla z jeho jízdního pruhu.

## Systém pro zmírnění rizika vyjetí z komunikace ↔ Str. 478

Účelem výstrah je pomoci vám v případě, že systém rozpozná nebezpečí, že by vozidlo mohlo neúmyslně přejet rozpoznané značení jízdního pruhu anebo zcela sjet z vozovky.

## Systém upozornění na pohyb vozidla vpředu

➔ Str. 484

Vizuálními a zvukovými výstrahami vás informuje o zastavení vašeho vozidla i v případě, že vozidlo před vámi se začalo pohybovat.

## Systém rozpoznávání dopravních značek ➔ Str. 488

Zobrazuje na ukazateli informace o dopravních značkách, jako je například aktuální omezení rychlosti nebo zákaz předjíždění, kolem kterých vaše vozidlo projíždí.

# Údržba [↔ Str. 577](#)

## Pod kapotou [↔ Str. 591](#)

- Zkontrolujte chladicí kapaliny a kapalinu do ostřikovačů čelního skla. V případě potřeby dolijte.
- Zkontrolujte brzdovou kapalinu.
- Stav akumulátoru 12 V kontrolujte jednou za měsíc.

- 1 Pod rohem palubní desky zatáhněte za páčku pro uvolnění kapoty.



- 2 Najděte páčku západky kapoty, stlačte ji na stranu a zvedněte kapotu. Po nadzdvíhnutí kapoty můžete páčku uvolnit.



- 3 Po dokončení zavřete kapotu a dbejte, aby byla zajištěna na místě.

## Lišty stěračů [↔ Str. 604](#)

- Lišty stěračů vyměňte, pokud na čelním skle zanechávají proužky.



## Pneumatiky [↔ Str. 609](#)

- Pravidelně kontrolujte pneumatiky a kola.
- Pravidelně kontrolujte tlak v pneumatikách.
- Pro jízdu v zimě namontujte zimní pneumatiky.

## Světla [↔ Str. 600](#)

- Pravidelně kontrolujte všechna světla.

# Řešení neočekávaných událostí ➔ Str. 633

## Prázdná pneumatika

➔ Str. 634

- Zaparkujte na bezpečném místě a opravte prázdnou pneumatiku pomocí sady pro opravu pneumatik.



## Pohonný systém

nestartuje ➔ Str. 648

- Je-li akumulátor 12 V vybitý, nastartujte pomocí kabelů a pomocného akumulátoru.

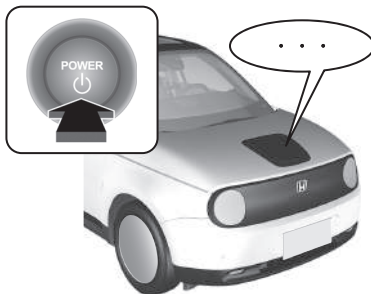

## Rozsvítí se kontrolky ➔ Str. 655

- Identifikujte kontrolku a v uživatelské příručce vyhledejte radu.

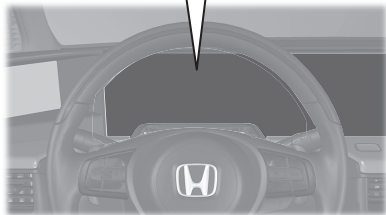

## Spálená pojistka ➔ Str. 662

- Pokud některé elektrické zařízení nefunguje, zkontrolujte, zda některá pojistka není spálená.

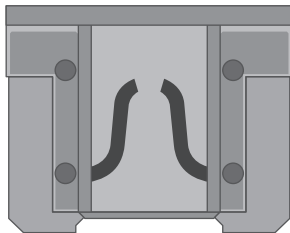

## Přehřátí motoru ➔ Str. 654

- Zaparkujte na bezpečném místě. Pokud nevidíte žádnou páru pod kapotou, otevřete kapotu a nechte pohonný systém vychladnout.



## Nouzový odtah ➔ Str. 671

- Pokud vozidlo potřebujete odtáhnout, zavolejte profesionální odtahovou službu.

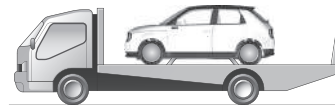

# Co dělat, když...



Proč při brzdění brzdový pedál zlehka pulzuje?



K tomu může dojít při aktivaci systému ABS a nepředstavuje to problém. Brzdový pedál sešlápněte silně a plynule. Nikdy brzdovým pedálem „nepumpujte“.

➤ Protiblokovací brzdový systém (ABS) ➡ Str. 507



Zadní dveře nelze otevřít zevnitř vozidla. Proč?



Zkontrolujte, zda není dětská pojistka v zamknuté poloze. Je-li tomu tak, zadní dveře otevřete pomocí vnější kliky dveří. Chcete-li tuto funkci vypnout, posuňte páčku vzhůru do odemknuté polohy.



Proč se dveře po odemknutí uzamknou?



Pokud během 30 sekund neotevřete některé dveře, dveře se znovu z důvodu bezpečnosti automaticky uzamknou.



Proč se režim napájení náhle zapíná nebo vypíná, aniž jsem se dotkl spínače napájení?



Může být aktivní automatické ZAPNUTÍ/VYPNUTÍ napájení.

➤ Automatické ZAPNUTÍ/VYPNUTÍ napájení ➡ Str. 198



**Proč zní při otevření dveří řidiče zvukový signál?**



Zvukový signál zazní v následujících situacích:

- Režim napájení je v poloze PŘÍSLUŠENSTVÍ.
- Vnější světla jsou ponechána zapnutá.



**Proč zní při rozjíždění zvukový signál?**



Zvukový signál zazní, když řidič anebo přední spolujezdec nemají zapnuté své bezpečnostní pásy.



**Stisknutím spínače elektrické parkovací brzdy nedojde k uvolnění parkovací brzdy. Proč?**



Stiskněte spínač elektrické parkovací brzdy při sešlápnutém brzdovém pedálu.



**Zobrazuje se žlutá kontrolka pneumatiky s vykřičníkem. Co to znamená?**



Je třeba zkontrolovat systém sledování tlaku v pneumatikách. Pokud jste nedávno nahustili nebo vyměnili pneumatiku, musíte systém znovu zkalibrovat.

➤ **Systém sledování tlaku v pneumatikách** ➔ **Str. 420**



Sešlápnutím plynového pedálu nedojde k automatickému uvolnění parkovací brzdy. Proč?



- Zapněte si bezpečnostní pás řidiče.
- Zkontrolujte, zda není převodovka v poloze **P** nebo **N**. Pokud ano, vyberte jakoukoli jinou polohu.



Proč se zařazený rychlostní stupeň automaticky změní na **P**, pokud při couvání otevřu dveře řidiče, abych zkontroloval(a) situaci za vozidlem?



- Zapněte si bezpečnostní pás řidiče.
- Zavřete dveře řidiče a ručně změňte zařazený rychlostní stupeň.  
➤ Při otevření dveří řidiče ➡ **Str. 390**



Proč je při sešlápnutí brzdového pedálu slyšet pištivý zvuk?



Je nutné vyměnit brzdové destičky. Vozidlo nechte prohlédnout u dealera.

# Bezpečná jízda

V této kapitole a v tomto návodu můžete nalézt mnoho bezpečnostních doporučení.

## Pro bezpečnou jízdu

Důležitá bezpečnostní opatření .....	40
Bezpečnostní prvky vašeho vozidla.....	43
Bezpečnostní kontrolní seznam .....	44

## Bezpečnostní pásy

Upozornění týkající se bezpečnostních pásů.....	45
Zapínání bezpečnostního pásu .....	51
Prohlídka bezpečnostních pásů .....	55

## Airbagy

Součásti systému airbagů.....	57
Typy airbagů .....	59
Čelní airbagy (SRS).....	59

Boční airbagy.....	65
Boční hlavové airbagy.....	67
Kontroly systému airbagů .....	69
Péče o airbagy .....	71

## Systém vyskakovací kapoty

Vysvětlení systému vyskakovací kapoty .....	72
Údržba systému vyskakovací kapoty.....	74

## Bezpečnost dětí

Ochrana dětských cestujících .....	75
Bezpečnost kojenců a malých dětí.....	78
Bezpečnost větších dětí.....	100

## Bezpečnostní štítky

Umístění štítků .....	103
-----------------------	-----



Na následujících stránkách jsou popsány bezpečnostní prvky vašeho vozidla a způsoby, jak je správně používat. Následující bezpečnostní opatření považujeme za nejdůležitější.

## Důležitá bezpečnostní opatření

### ■ Vždy se připeste bezpečnostním pásem

Bezpečnostní pás je vaší nejlepší ochranou při všech druzích srážek. Airbagy bezpečnostní pásy nenahrazují, jsou pouze jejich doplňkem. Takže přestože je vaše vozidlo airbagy vybaveno, zajistěte, abyste se vy a vaši spolujezdci vždy správným způsobem připoutali bezpečnostními pásy.

### ■ Všechny děti připoutejte

Děti do 12 let musí být správně připoutány na zadním sedadle, nikoli na předním sedadle. Kojenci a malé děti musí být připoutány v dětském zádržném systému. Větší děti musí používat podsedák a břišní/ramenní bezpečnostní pás, dokud nebudou moci správně používat bezpečnostní pás bez podsedáku.

### ■ Buďte si vědomi nebezpečí souvisejících s airbagy

Airbagy mohou zachránit životy, avšak mohou také způsobit vážná nebo smrtelná zranění cestujících, kteří sedí příliš blízko airbagů nebo nejsou správně připoutáni. Nejvíce jsou ohroženi kojenci, malé děti nebo dospělí menšího věku. Dodržujte všechny pokyny a řiďte se výstrahami uvedenými v tomto návodu.

### ■ Nepijte, když řídíte

Alkohol a řízení nelze kombinovat. Dokonce i jediný nápoj může snížit vaši schopnost reakce na změnu podmínek a vaše reakční doba se s každým dalším nápojem zhoršuje. Proto nepijte, když řídíte, a také nedovolte svým přátelům, aby pili, když řídí.

### ☒ Důležitá bezpečnostní opatření

Některé státy zakazují řidiči během řízení používat mobilní telefony, s výjimkou zařízení typu hands-free.

### ■ **Bezpečnému řízení věnujte patřičnou pozornost**

Rozhovor prostřednictvím mobilního telefonu či jiné činnosti, které odvádějí vaši pozornost od silnice, ostatních vozidel a chodců, mohou vést k nehodě. Pamatujte, že situace se může rychle měnit, a pouze vy můžete rozhodnout, zda je bezpečné nevěnovat řízení plnou pozornost.

### ■ **Zvolte přiměřenou rychlost**

Nadměrná rychlost je hlavním faktorem zranění a úmrtí při nehodách. Obecně vzato, čím vyšší rychlost, tím vyšší riziko, k závažným zraněním však může dojít i při nižších rychlostech. Nikdy nejezděte rychleji, než je v daných podmínkách bezpečné, bez ohledu na maximální povolenou rychlost.

### ■ **Své vozidlo udržujte v bezpečném stavu**

Prasknutí pneumatiky nebo mechanická závada mohou být krajně nebezpečné. Abyste snížili možnost, že k takovým potížím dojde, často kontrolujte tlak v pneumatikách i jejich stav a provádějte veškerou pravidelnou údržbu.

### ■ **Nenechávejte děti ve vozidle bez dozoru**

Děti, domácí zvířata a nesoběstačné osoby ponechané ve vozidle bez dozoru se mohou zranit, pokud aktivují některé funkce vozidla. Jejich vlivem se může vozidlo rozjet a nabourat, což může vést k vážnému nebo smrtelnému zranění jich samotných nebo dalších osob. V závislosti na okolní teplotě může teplota ve vozidle dosáhnout extrémních hodnot a způsobit zdravotní újmu nebo smrt. Nenechávejte je samotné ve vozidle ani se zapnutou klimatizací, může se totiž kdykoli vypnout.

■ **S vysokým napětím pracujte opatrně**

Seznamte se s pokyny pro nabíjení a výstrahami uvedenými v tomto návodu. Když používáte veřejnou nabíječku, dodržujte také pokyny výrobce nabíjecí stanice.

## Bezpečnostní prvky vašeho vozidla

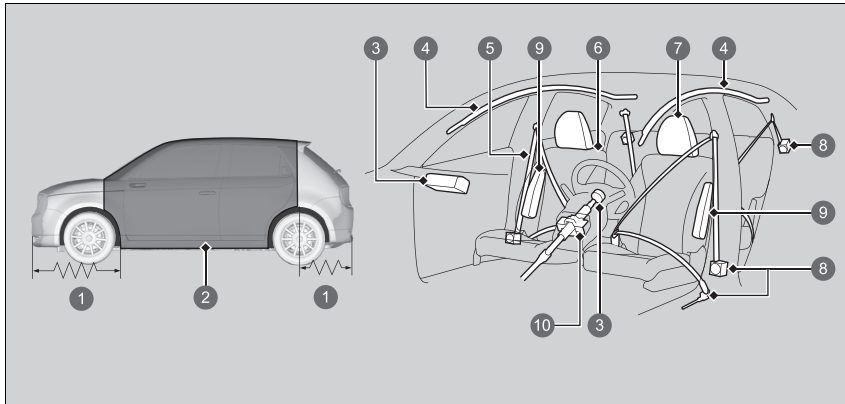

- ❶ Deformační zóny
- ❷ Bezpečnostní klec
- ❸ Čelní airbagy
- ❹ Boční hlavové airbagy
- ❺ Bezpečnostní pásy
- ❻ Sedadla a opěradla sedadel
- ❼ Opěrky hlavy
- ❽ Napínače bezpečnostních pásů
- ❾ Boční airbagy
- ❿ Zasouvací sloupek řízení

Následující kontrolní seznam vám pomůže převzít aktivní úlohu při ochraně vás i vašich spolujezdců.

### Bezpečnostní prvky vašeho vozidla

Vaše vozidlo je vybaveno mnoha bezpečnostními prvky, které navzájem spolupracují, aby při nehodě pomohly ochránit vás i vaše spolujezdce.

Některé prvky od vás žádnou součinnost nevyžadují. Mezi ně patří pevný ocelový rám tvořící bezpečnostní klec okolo prostoru cestujících, přední a zadní deformační zóny, zasouvací sloupek řízení a napínače, které v případě nehody napnou bezpečnostní pásy předních a zadních sedadel.

Vy a vaši spolujezdci však nemůžete výhod těchto prvků naplno využít, pokud nesedíte ve správné poloze a pokud vždy nejste připoutáni bezpečnostními pásy. Některé bezpečnostní prvky dokonce mohou přispět ke zranění, pokud nejsou používány správně.

## Bezpečnostní kontrolní seznam

V zájmu bezpečnosti vás i vašich spolujezdců si zvykněte tyto položky kontrolovat před každou jízdou. Zkontrolujte, zda je nabíjecí kabel připojený k vozidlu. Pokud ano, odpojte jej. Když je kabel připojený, vozidlo nebude fungovat.

- Sedadlo nastavte do polohy vhodné pro řízení. Přední sedadla nastavte tak, aby byla posunuta co nejvíce dozadu, avšak umožňovala řidiči ovládat vozidlo. Sezení příliš blízko přednímu airbagu může při nehodě vést k vážnému nebo smrtelnému zranění.  
➤ **Sedadla** Str. 227
- Opěrky hlavy nastavte do správné polohy. Opěrky hlavy jsou nejučinnější, pokud je střed opěrky hlavy v jedné rovině se středem vaší hlavy. Vyšší osoby musí své opěrky hlavy nastavit do nejvyšší polohy.  
➤ **Nastavení předních opěrek hlavy** Str. 232
- Vždy se připoutejte bezpečnostním pásem a ujistěte se, že jste připoutáni správným způsobem. Zkontrolujte, zda jsou všichni spolujezdcí také správně připoutáni.  
➤ **Zapínání bezpečnostního pásu** Str. 51
- Děti v závislosti na věku, výšce a hmotnosti chraňte pomocí bezpečnostních pásů nebo dětských zadržovacích systémů.  
➤ **Bezpečnost dětí** Str. 75

### Bezpečnostní kontrolní seznam

Pokud se v informačním rozhraní řidiče zobrazí hlášení otevřených dveří nebo dveří zavazadlového prostoru, nejsou některé dveře anebo zavazadlový prostor dovřené. Dovřete správně všechny dveře a dveře zavazadlového prostoru. Hlášení poté zmizí.

➤ **Výstražná a informační hlášení informačního rozhraní řidiče** Str. 130

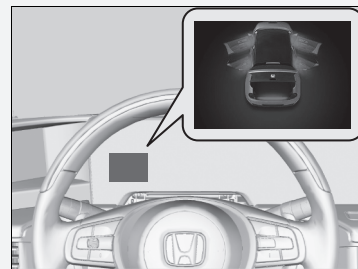

## Upozornění týkající se bezpečnostních pásů

Bezpečnostní pásy jsou nejúčinnějším samostatným bezpečnostním zařízením, protože vás udržují spojené s vozidlem, a vy tak můžete využít výhod mnoha zabudovaných bezpečnostních prvků. Také zabraňují vymrštění řidiče proti vnitřním částem vozidla, proti ostatním spolujezdcům nebo ven z vozidla. Správně zapnuté bezpečnostní pásy také při nehodě udržují vaše tělo tak, abyste mohli naplno využít výhod doplňkové ochrany, kterou zajišťují airbagy.

Bezpečnostní pásy vás navíc pomáhají ochránit téměř při každém typu nehody, včetně:

- čelních nárazů
- bočních nárazů
- nárazů zezadu
- převrácení

### ⚠ Upozornění týkající se bezpečnostních pásů

## ⚠ VÝSTRAHA

**Pokud se správným způsobem nepřipoutáte, zvyšuje se riziko vážného nebo smrtelného zranění v případě nehody, přestože je vaše vozidlo vybaveno airbagy.**

**Vy a vaši spolujezdcí se vždy správným způsobem připoutejte bezpečnostními pásy.**

**VÝSTRAHA:** Bezpečnostní pásy jsou navrženy tak, aby se opíraly o kostru těla, a musí být zapnuté nízko přes přední část pánve nebo přes pánev, hrudník a ramena. Nezapínejte břišní část pásu přes oblast břicha.

**VÝSTRAHA:** Bezpečnostní pásy nastavte tak, aby seděly co nejpevněji a byly vám pohodlné. Zajistíte tak ochranu, ke které byly navrženy. Prověšený pás výrazně snižuje vaši ochranu.

**VÝSTRAHA:** Nezapínejte si překroucené pásy.

**VÝSTRAHA:** Každý pás smí mít zapnutý pouze jeden cestující. Je nebezpečné pás zapínat okolo dítěte, které má cestující na klíně.

### ■ Břišní/ramenní bezpečnostní pásy

Všechna čtyři místa k sezení jsou vybavena břišními/ramenními bezpečnostními pásy s blokovacími navijecí. Během normální jízdy vám navijec umožňuje volně se pohybovat, přičemž je pás stále mírně napnut. Při srážce nebo náhlém zastavení se navijec zablokuje, aby zadržel vaše tělo.

Při použití dětského zadržného systému orientovaného vpřed musí být bezpečnostní pás správně připevněn.

➔ **Bezpečnost dětí** Str. 75

### ►► Upozornění týkající se bezpečnostních pásů

Když vytáhnete bezpečnostní pás příliš rychle, zajistí se v dané poloze. Pokud se to stane, mírně bezpečnostní pás naviňte, poté jej pomalu vytáhněte.

Bezpečnostní pásy vás nemohou ochránit úplně v případě jakékoli nehody. Ve většině případů však bezpečnostní pásy mohou snížit riziko vážného zranění.

Ve většině zemí je vyžadováno, abyste měli zapnuté bezpečnostní pásy. Věnujte čas obeznámení se s dopravními předpisy zemí, kterými budete projíždět.

## ■ Správné používání bezpečnostních pásů

Abyste pásy správně používali, dodržujte tyto zásady:

- Všichni cestující musí sedět vzpřímeně, opřít se o sedadlo a zůstat v této poloze po celou dobu jízdy. Hrbení se a naklánění snižuje účinnost pásu a při nehodě může zvýšit riziko vážného zranění.
- Ramenní část břišního/ramenního bezpečnostního pásu si nikdy nezasunujte pod rameno nebo za krk. V případě nehody by to mohlo způsobit velmi vážná zranění.
- Dva lidé nikdy nesmějí současně používat jeden bezpečnostní pás. Učiní-li tak, při nehodě může dojít k jejich velmi vážnému zranění.
- Na bezpečnostní pásy neumísťujte žádná příslušenství. Zařízení určená ke zvýšení pohodlí nebo ke změně polohy ramenního pásu mohou snížit schopnost ochrany a při nehodě zvýšit riziko vážného zranění.



## ■ Připomenutí nezapnutého bezpečnostního pásu

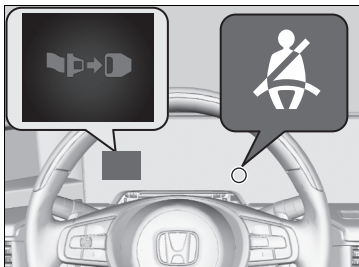

### ■ Přední sedadla

Systém bezpečnostních pásů má kontrolku na přístrojové desce, která upozorňuje řidiče nebo spolujezdce vpředu (nebo oba), aby si zapnuli bezpečnostní pás.

Pokud nastavíte režim napájení do polohy ZAPNUTO a bezpečnostní pás není zapnutý, kontrolka se rozsvítí.

Zvukový signál bude znít opakovaně a kontrolka bude za jízdy blikat, dokud nebude bezpečnostní pás zapnutý.

## ►► Připomenutí nezapnutého bezpečnostního pásu

Kontrolka se také rozsvítí, pokud si cestující na předním sedadle nezapne bezpečnostní pás během šesti sekund od zapnutí režimu napájení.

Pokud na sedadle předního spolujezdce nikdo nesedí, kontrolka se nerozsvítí a zvukový signál nezazní.

Pokud se rozsvítí kontrolka nebo zazní zvukový signál i bez spolujezdce na předním sedadle. Zkontrolujte, zda:

- Na sedadle spolujezdce není žádný těžký předmět.
- Bezpečnostní pás řidiče je zapnutý.

Pokud se kontrolka nerozsvítí a spolujezdec sedí na sedadle a není připoután, je pravděpodobně zablokovaný snímač detekce obsazení sedadla.

Zkontrolujte, zda:

- není na sedadle položený polštář,
- přední spolujezdec sedí správně.

Pokud se nejedná o žádnou z těchto možností, nechte vozidlo co nejdříve zkontrolovat u svého dealera.

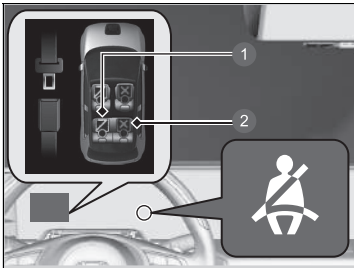

- ❶ Zapnutý
- ❷ Nezapnutý

### ■ Zadní sedadla

Vaše vozidlo monitoruje použití bezpečnostních pásů zadních sedadel. Informační rozhraní řidiče vás upozorní, pokud je obsazeno sedadlo a není použit některý z bezpečnostních pásů zadních sedadel.

Upozornění se zobrazí v těchto případech:

- Dojde k otevření a zavření zadních dveří.
- Některý z cestujících na zadním sedadle si zapne či odepne bezpečnostní pás.

Dojde-li během jízdy k odepnutí bezpečnostního pásu některého z cestujících na zadním sedadle, blikne kontrolka a zazní zvukový signál.

### ►► Pripomenutí nezapnutého bezpečnostního pásu

Když na zadní sedadla umístíte zavazadla a snímač detekuje jejich hmotnost, může blikat výstražná kontrolka a znít zvukový signál.

Pokud na zadních sedadlech sedí dítě nebo osoba malého vzrůstu či pokud je na sedadlech umístěn sedák, snímač nemusí cestujícího detekovat a může fungovat nesprávně.

Pokud na zadních sedadlech necháváte zavazadla, nesklápějte opěradlo sedadla. Snímač nemusí fungovat správně nebo se může poškodit.

Pokud se nejedná o žádnou z těchto možností, nechte vozidlo co nejdříve zkontrolovat u svého dealera.

## ■ Automatické napínače bezpečnostních pásů

Za účelem zvýšení bezpečnosti jsou přední sedadla a zadní sedadla vybavena automatickými napínači bezpečnostních pásů.

Napínače automaticky napnou bezpečnostní pásy předních sedadel a bezpečnostní pásy zadních sedadel při mírné až silné čelní srážce, někdy dokonce i v případě, když srážka není silná natolik, aby došlo k naplnění předních airbagů.

Přední sedadlo

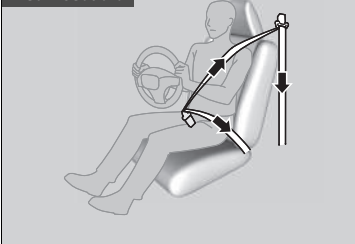

Zadní sedadlo

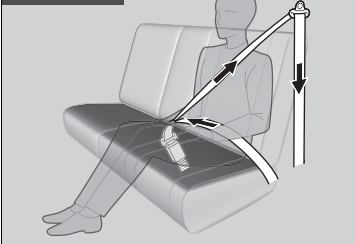

## ► Automatické napínače bezpečnostních pásů

Napínače bezpečnostních pásů mohou spustit pouze jednou.

Dojde-li ke spuštění napínače, rozsvítí se kontrolka SRS. Nechte svého dealera, aby napínač vyměnil a důkladně prohlédl systém bezpečnostních pásů, protože systém by při další nehodě nemusel zajistit ochranu.

Při bočním středním až silném nárazu může spustit napínač na dané straně vozidla.

## Zapínání bezpečnostního pásu

Jakmile nastavíte přední sedadlo do správné polohy, usedněte vzpřímeně a opřete se o sedadlo (viz nákresy se správným držením těla při sezení):

► **Sedadla** Str. 227

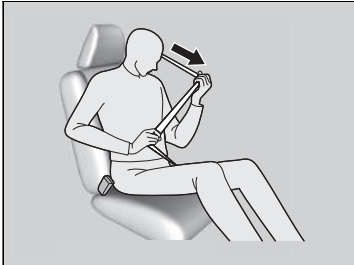

1. Pomalu vytáhněte.

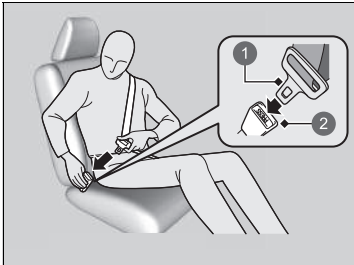

2. Západku zasuňte do zámku, poté zatáhněte za pás, abyste se ujistili, že je v zámku zajištěna.

► Dbejte, aby pás nebyl překroucený a nebyl o nic zachycený.

1 Západka

2 Zámek

### ► Zapínání bezpečnostního pásu

Na sedadle s nefunkčním bezpečnostním pásem nebo pásem, který patrně nefunguje správně, nesmí nikdo sedět. Bezpečnostní pás, který nefunguje správně, nemusí cestujícího v případě nehody ochránit. Nechte dealera, aby pás co nejdříve zkontroloval.

Pokud se bezpečnostní pás zdá být zaseknutý ve zcela zatažené poloze, jednou pevně zatáhněte za ramenní část pásu a zatlačte jej zpět.

Poté pás opatrně vytáhněte z navíječe a zapněte si jej. Pokud se vám nepodaří uvolnit bezpečnostní pás ze zcela navinuté polohy, nedovolte nikomu sedět na tomto sedadle a odvezte vozidlo k dealerovi na opravu.

► **Upozornění týkající se bezpečnostních pásů**  
Str. 45

► **Prohlídka bezpečnostních pásů** Str. 55



3. Břišní část bezpečnostního pásu umístěte co nejnižše přes svoje boky (viz nákres), poté zatáhněte za ramenní část pásu, aby břišní část bezpečnostního pásu pevně seděla. To umožňuje, aby vaše pevné pánevní kosti absorbovaly sílu nárazu, a snižuje riziko vnitřních zranění.
4. Je-li zapotřebí, znovu potáhněte za pás vzhůru, abyste odstranili průvěs, poté zkontrolujte, zda pás vede přes střed vaší hrudi a přes vaše rameno. To rozptyluje síly nárazu přes nejsilnější kosti horní části vašeho těla.

#### ► Zapínání bezpečnostního pásu

### ⚠ VÝSTRAHA

Nesprávné umístění bezpečnostních pásů může v případě nehody způsobit vážné nebo smrtelné zranění.

Dbejte, aby během jízdy byly všechny bezpečnostní pásy umístěny správným způsobem.

Chcete-li pás uvolnit, stiskněte červené tlačítko **PRESS** a poté vedte pás rukou, dokud nebude zcela navinut. Při opouštění vozidla dbejte, aby byl pás řádně uložen a nezástal zachycený v zavíraných dveřích.

Do zámku a mechanismu navijče nikdy nezasouvejte žádná cizí tělesa.

## Nastavování ramenního ukotvení

Přední sedadla jsou vybavena nastavitelnými ramenními ukotveními, aby vyhovovala cestujícím vyššího i menšího vzrůstu.

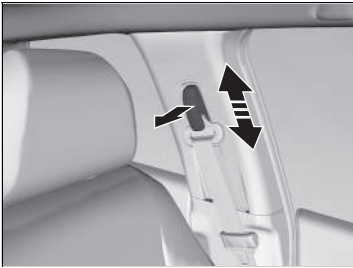

1. Zatáhněte za ramenní ukotvení směrem ven a současně ukotvení posuňte nahoru nebo dolů.
2. Ukotvení umístěte tak, aby pás přecházel přes střed vaší hrudi a přes vaše rameno.

### ►► Nastavování ramenního ukotvení

Až nastavení dokončíte, ujistěte se, že je poloha ramenního ukotvení zajištěná.

Výšku ramenního ukotvení lze nastavit ve čtyřech úrovních. Pokud se pás dotýká vašeho krku, snižte výšku o jednu úroveň.

## ■ Doporučení pro těhotné ženy

### Zvažte tuto alternativu:

Jste-li těhotná, pak nejlepším způsobem, jak ochránit sebe a své dosud nenarozené dítě během řízení nebo za jízdy ve vozidle, je se vždy připoutat bezpečnostním pásem. Když zapínáte bezpečnostní pás, ramenní část pásu vedte přes hrudník, abyste se vyhnula břichu, a břišní část pásu vedte co nejnižší přes boky. (Viz nákres.)



## ►► Doporučení pro těhotné ženy

Při každém vyšetření se svého lékaře zeptejte, zda je v pořádku, abyste řídila.

Abyste snížila riziko zranění vás a vašeho dosud nenarozeného dítěte, která by mohla být způsobena naplňujícím se čelním airbagem:

- Za jízdy sedte vzpřímeně a sedadlo nastavte co nejvíce dozadu tak, abyste stále měla vozidlo plně pod kontrolou.
- Pokud sedíte na sedadle spolujezdce, sedadlo nastavte co nejvíce dozadu.

## Prohlídka bezpečnostních pásů

Stav bezpečnostních pásů kontrolujte pravidelně následujícím způsobem:

- Pás zcela vytáhněte ven a zkontrolujte, zda není roztřepený, rozříznutý, popálený nebo opotřebený.
- Zkontrolujte, zda západky a zámky fungují a zda se pás snadno navíjí.
  - ▶ Pokud se pás snadno nenavíjí, může problém vyřešit vyčištění pásu. Používejte pouze jemné mýdlo a vodu. Nepoužívejte bělidlo nebo čisticí rozpouštědla. Dbejte, aby pás byl před navinutím úplně suchý.

Jakýkoli pás, který není v dobrém stavu nebo nefunguje správně, nezajistí správnou ochranu a je nutné jej co nejdříve vyměnit.

Pás, který byl zapnut během nehody, nemusí zajistit stejnou úroveň ochrany při možné další nehodě. Pokud došlo k jakékoli srážce, nechte bezpečnostní pásy prohlédnout u dealera.

### Prohlídka bezpečnostních pásů

## VÝSTRAHA

Zanedbání kontroly nebo údržby bezpečnostních pásů by mohlo vést k vážnému nebo smrtelnému zranění v případě, že bezpečnostní pásy nebudou fungovat, když to bude zapotřebí.

**Bezpečnostní pásy pravidelně kontrolujte a veškeré závady nechte co nejdříve opravit.**

**VÝSTRAHA:** Uživatel nesmí provádět žádné úpravy a přidávat doplňky, které by zabránily zařízením sloužícím k nastavení bezpečnostního pásu odstranit průvės nebo zabránily nastavení sestavy bezpečnostního pásu za účelem odstranění průvėsu.

**VÝSTRAHA:** Je nezbytně nutné vyměnit celou sestavu poté, co byla použita při silném nárazu, a to dokonce i když není zjevné poškození sestavy.

**VÝSTRAHA:** Dbejte opatrnosti, aby nedošlo ke znečištění popruhu leštidly, oleji či chemikáliemi, a zejména kyselinou z akumulátoru. Čištění lze bezpečně provést pomocí jemného mýdla a vody. Bezpečnostní pás vyměňte, pokud popruh začne být roztřepený, znečištěný nebo poškozený.



## Kotevní body

Přední sedadlo



Při výměně bezpečnostních pásů použijte kotevní body zobrazené na obrázcích. Přední sedadlo je vybaveno břišním/ramenním bezpečnostním pásem.

Zadní sedadlo



Zadní sedadlo je vybaveno dvěma břišními/ramenními bezpečnostními pásy.

## Součásti systému airbagů

Čelní, čelní boční a boční hlavové airbagy jsou aktivovány v závislosti na směru a síle nárazu.

Systém airbagů zahrnuje:

- Dva čelní airbagy SRS (doplňkový zádržný systém). Airbag řidiče je uložen ve středu volantu, čelní airbag spolujezdce je uložen v palubní desce. Oba jsou označeny nápisem **SRS AIRBAG**.
- Dva boční airbagy, jeden pro řidiče a jeden pro spolujezdce. Airbagy jsou uloženy ve vnějších okrajích opěradel sedadel. Oba jsou označeny nápisem **SIDE AIRBAG**.
- Dva boční hlavové airbagy, jeden na každé straně vozidla. Airbagy jsou uloženy ve stropě, nad bočními okny. Přední sloupky a čalounění stropu jsou označeny nápisem **SIDE CURTAIN AIRBAG**.
- Když je režim napájení v poloze ZAPNUTO, elektronická řídicí jednotka neustále monitoruje informace o různých snímačích nárazů, snímačích v sedadlech a zámcích, aktivátorech airbagů, napínačích bezpečnostních pásů a další informace o vozidle. Jednotka je schopna v případě nárazu tyto informace zaznamenat.
- Automatické napínače bezpečnostních pásů pro přední sedadla a zadní sedadla.
- Snímače nárazu, které mohou detekovat mírný až silný čelní nebo boční náraz.
- Kontrolku na přístrojové desce, která vás upozorní na možný problém se systémem airbagů nebo napínači bezpečnostních pásů.
- Kontrolka na střešní konzole, která vás upozorní, že došlo k odpojení čelního airbagu spolujezdce vepředu.

## ■ Důležitá fakta ohledně airbagů

Airbagy mohou představovat vážná nebezpečí. Aby splnily svůj úkol, musí se airbagy naplnit velkou silou. Proto i když airbagy pomáhají zachraňovat životy, mohou způsobit popáleniny, poškrábání nebo jiná menší zranění, někdy dokonce i smrtelná, v případě, že cestující nejsou správně připoutáni bezpečnostními pásy a nesedí správně.

**Co musíte udělat:** Vždy se správně připevněte bezpečnostním pásem a sedte vzpřímeně co nejdále od volantu tak, abyste měli vozidlo plně pod kontrolou. Spolujezdec musí své sedadlo posunout co možná nejdále od palubní desky.

Pamatujte však, že žádný bezpečnostní systém nemůže předejít všem zraněním nebo smrti při vážné nehodě, dokonce i když jste správně připoutáni a dojde k naplnění airbagů.

### **Mezi sebe a přední airbag nepokládejte žádné těžké nebo ostré předměty.**

Převážení těžkých nebo ostrých předmětů na vašem klíně nebo jízda s dýmkou nebo jiným ostrým předmětem ve vašich ústech může v případě, že dojde k naplnění čelního airbagu, vést ke zraněním.

**Na boční airbagy a do jejich blízkosti nepřipevňujte a nepokládejte žádné předměty.** Předměty na krytech nesoucích označení **SRS AIRBAG** by mohly narušit správnou funkci airbagů, nebo by při naplnění airbagů mohly být vymrštnuty uvnitř vozidla a někoho poranit.

## ►► Důležitá fakta ohledně airbagů

Airbagy se nepokoušejte deaktivovat. Airbagy a bezpečnostní pásy společně zajišťují nejlepší ochranu.

Během jízdy držte ruce a ramena mimo oblast otevření čelního airbagu tak, že se budete držet obě strany volantu. Nedávejte paži přes kryt airbagu.

## Typy airbagů

Vaše vozidlo je vybaveno třemi typy airbagů:

- **Čelní airbagy:** Airbagy před sedadly řidiče a spolujezdce.
- **Boční airbagy:** Airbagy v opěradlech sedadel řidiče a spolujezdce.
- **Boční hlavové airbagy:** Airbagy se nacházejí nad bočními okny.

Každý z nich je popsán na následujících stránkách.

### Čelní airbagy (SRS)

Čelní airbagy SRS se naplní při mírné až silné čelní srážce, aby pomohly ochránit hlavu a hrudník řidiče anebo spolujezdce.

Název **SRS** (doplňkový zádržný systém) naznačuje, že airbagy bezpečnostní pásy nenahrazují, jsou pouze jejich doplňkem. Bezpečnostní pásy jsou primárním zádržným systémem cestujících.

#### Umístění pouzder

Čelní airbagy jsou uloženy ve středu volantu na straně řidiče a v palubní desce na straně spolujezdce. Oba airbagy jsou označeny **SRS AIRBAG**.

#### Typy airbagů

Airbagy se mohou naplnit, kdykoli je režim napájení v poloze ZAPNUTO.

Po naplnění airbagu při nehodě můžete vidět malé množství kouře. Ten vzniká při spalovacím procesu ve vyvíječi plynu a není škodlivý. Lidé s onemocněním dýchacích cest mohou pocítit dočasné obtíže. Pokud k tomu dojde, bezpečným způsobem co nejrychleji opusťte vozidlo.

## ■ Funkce

Čelní airbagy jsou navrženy tak, aby se naplnily při mírných až silných čelních srážkách. Když vozidlo prudce zpomalí, snímače vyšlou do řídicí jednotky informaci, která spustí naplnění jednoho nebo obou čelních airbagů.

K čelní srážce může dojít přímo, v určitém úhlu mezi dvěma vozidly, nebo když vozidlo narazí do stojícího objektu, jako je například betonová zeď.

## ■ Jak čelní airbagy fungují

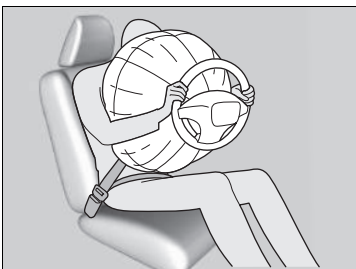

Bezpečnostní pás zadržuje váš trup, čelní airbagy zajišťují doplňkovou ochranu pro vaši hlavu a hrudník.

Čelní airbagy se okamžitě vyfouknou, aby nepřekážely řidiči v rozhledu nebo aby řidič mohl dál řídit a používat ovládací prvky.

Celkový čas potřebný pro naplnění a vyprázdnění je tak krátký, že většina cestujících aktivaci airbagů ani nezaregistruje, dokud je neuvídí ležet před sebou.

### ■ Kdy by se čelní airbagy neměly aktivovat

**Drobné čelní srážky:** Čelní airbagy jsou navrženy k tomu, aby doplňovaly bezpečnostní pásy a pomáhaly zachraňovat životy, neslouží ale k prevenci drobných odřenin nebo dokonce zlomenin kostí, ke kterým může dojít při mírných až silných čelních srážkách.

**Boční nárazy:** Čelní airbagy mohou zajistit ochranu, když náhlé zpomalení způsobí pohyb řidiče nebo spolujezdce směrem k přední části vozidla. Boční airbagy a boční hlavové airbagy byly navrženy speciálně k tomu, aby pomohly snížit závažnost zranění, ke kterým může dojít při mírných až silných bočních nárazech při pohybu řidiče nebo spolujezdce na stranu vozidla.

**Nárazy zezadu:** Opěrky hlavy a bezpečnostní pásy jsou vaší nejlepší ochranou při nárazu zezadu. Čelní airbagy nemohou zajistit žádnou výraznou ochranu a nejsou navrženy tak, aby došlo k jejich aktivaci při takových srážkách.

**Převrácení:** Při převrácení vozidla nabízejí nejlepší ochranu bezpečnostní pásy a boční airbagy. Protože čelní airbagy by mohly zajistit jen malou nebo dokonce žádnou ochranu, nejsou navrženy tak, aby došlo k jejich aktivaci při převrácení vozidla.

### ■ Kdy k aktivaci čelních airbagů dojde při minimálním nebo žádném viditelném poškození

Protože systém airbagů reaguje na náhlé zpomalení, silný náraz do rámu vozidla nebo zavěšení kol může způsobit aktivaci jednoho nebo více airbagů. Jedná se například o nájezd na patník, okraj díry nebo jiný nízký, upevněný předmět, který způsobí náhlé zpomalení podvozku vozidla. Protože k nárazu dochází zespodu vozidla, poškození nemusí být ihned patrné.

### ■ Kdy k aktivaci čelních airbagů nemusí dojít, přestože se vnější poškození může zdát vážné

Jelikož deformační části karoserie při nehodě absorbují energii srážky, rozsah viditelného poškození nemusí vždy být známkou správného fungování airbagů. Ve skutečnosti některé srážky mohou způsobit vážné poškození, avšak bez aktivace airbagu, protože airbagů by nebylo zapotřebí nebo by nezajistily ochranu, i kdyby došlo k jejich aktivaci.

## ■ Systém vypnutí čelního airbagu spolujezdce

Je-li nutné umístit dětský zadržný systém orientovaný vzad na místo předního spolujezdce, musíte pomocí zabudovaného klíče ručně vypnout systém čelního airbagu spolujezdce.

### ■ Vypínač čelního airbagu spolujezdce

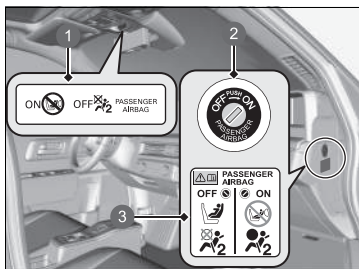

- 1 Kontrolka **ON/OFF** čelního airbagu spolujezdce
- 2 Spínač **ON/OFF**
- 3 Výstražný štítek systému

Je-li spínač **ON/OFF** předního airbagu spolujezdce v poloze:

**OFF:** Čelní airbag spolujezdce je vypnutý. Při čelním nárazu, při kterém dojde k naplnění čelního airbagu řidiče, se čelní airbag spolujezdce nenaplní.

Pro připomenutí zůstane svítit kontrolka vypnutí čelního airbagu spolujezdce.

**ON:** Čelní airbag spolujezdce je zapnutý.

Kontrolka zapnutého čelního airbagu spolujezdce se rozsvítí a zůstane svítit po dobu přibližně 65 sekund.

### ►► Systém vypnutí čelního airbagu spolujezdce

## ⚠ VÝSTRAHA

Systém čelního airbagu spolujezdce je nutné vypnout, je-li nevyhnutelné umístit dětský zadržný systém orientovaný vzad na místo spolujezdce.

Pokud se čelní airbag spolujezdce naplní, může zasáhnout dětský zadržný systém orientovaný vzad silou dostatečnou k tomu, aby kojenci způsobil vážné nebo smrtelné zranění.

## ⚠ VÝSTRAHA

Systém čelního airbagu spolujezdce nezapomeňte zapnout, pokud dětský zadržný systém orientovaný vzad na místě spolujezdce nepoužíváte.

Ponecháte-li systém předního airbagu spolujezdce vypnutý, může při srážce dojít k vážnému nebo smrtelnému zranění.

## ■ Chcete-li vypnout systém čelního airbagu spolujezdce

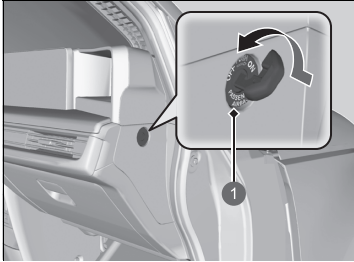

1 Spínač **ON/OFF** čelního airbagu spolujezdce

1. Zatáhněte parkovací brzdu a nastavte režim napájení na VOZIDLO VYPNUTO.
2. Otevřete dveře spolujezdce.
3. Zabudovaný klíč zasuněte do spínače **ON/OFF** čelního airbagu spolujezdce.
  - ▶ Spínač se nachází na bočním panelu u přístrojové desky na straně spolujezdce.
4. Zabudovaný klíč otočte do polohy **OFF** (vypnuto) a vytáhněte jej ze spínače.



### ■ Kontrolka vypnutí čelního airbagu spolujezdce

Pokud je systém čelního airbagu spolujezdce zapnutý, kontrolka zhasne několik sekund po přepnutí režimu napájení do polohy ZAPNUTO.

Je-li systém čelního airbagu spolujezdce vypnutý, kontrolka zůstane svítit, nebo na okamžik zhasne a znovu se rozsvítí.

### ■ Štítek systému vypnutí čelního airbagu spolujezdce

Štítek se nachází na bočním panelu u přístrojové desky na straně předního spolujezdce.



- ❶ Kojenec v dětském zádržném systému orientovaném vzad: Může jet vpředu, je-li to nevyhnutelné
- ❷ Nesmí jet vpředu
- ❸ Čelní airbag spolujezdce je: Aktivní
- ❹ Neaktivní

### ► Chcete-li vypnout systém čelního airbagu spolujezdce

#### POZNÁMKA

- K otočení spínače **ON/OFF** čelního airbagu spolujezdce použijte klíč zabudovaný ve vozidle. Pokud použijete jiný klíč, může dojít k poškození spínače, nebo systém čelního airbagu spolujezdce nemusí fungovat správně.
- Je-li klíč ve spínači **ON/OFF** čelního airbagu spolujezdce, nezavírejte dveře ani zabudovaný klíč nadměrně nezatěžujte. Mohlo by dojít k poškození vypínače nebo klíče.

Důrazně doporučujeme, abyste dětský zádržný systém orientovaný vzad nemontovali na sedadlo spolujezdce.

**🛡️ Ochrana kojců** Str. 78

Je vaší odpovědností nastavit vypínač systému čelního předního airbagu spolujezdce na **OFF**, když dětský zádržný systém orientovaný vzad umístíte na sedadlo spolujezdce.

Pokud dětský zádržný systém orientovaný vzad není na sedadle spolujezdce používán, systém znovu zapněte.

## Boční airbagy

Boční airbagy pomáhají chránit trup a pánev řidiče a spolujezdce při mírném až silném bočním nárazu.

### ■ Umístění pouzder

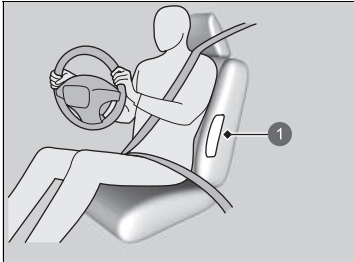

1 Umístění bočního airbagu

Boční airbagy jsou uloženy ve vnějším okraji opěradel sedadel řidiče a spolujezdce.

Oba jsou označeny nápisem **SIDE AIRBAG**.

### ⚠ Boční airbagy

Na boční airbagy a do jejich blízkosti nepřípevňujte žádná příslušenství. Mohly by překážet správné funkci airbagů nebo někoho poranit při naplnění airbagu.

## ■ Funkce

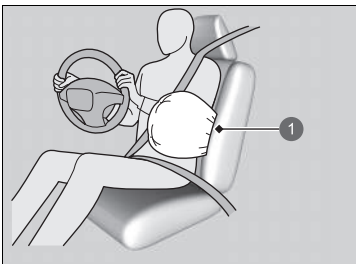

① Aktivovaný boční airbag

Pokud snímače detekují mírný až silný boční náraz, řídicí jednotka odešle signál bočnímu airbagu na straně nárazu, aby se okamžitě naplnil.

### ■ Kdy dojde k aktivaci bočního airbagu při minimálním nebo žádném viditelném poškození

Protože systém airbagů reaguje na náhlé zrychlení, silný náraz do strany rámu vozidla může způsobit aktivaci bočního airbagu. V takových případech může vzniknout malé nebo dokonce žádné poškození, avšak snímače bočního nárazu detekovaly náraz dost silný k tomu, aby airbag aktivovaly.

### ■ Kdy k aktivaci bočního airbagu nemusí dojít, přestože se viditelné poškození může zdát vážné

Je možné, že se boční airbag neaktivuje během nárazu, při kterém dojde k evidentně vážnému poškození. To se může stát, pokud bod nárazu nastal na konci přední nebo zadní části vozidla nebo pokud deformační části karoserie vozidla absorbovaly většinu energie nárazu. Ani v jednom případě není boční airbag zapotřebí, a i kdyby došlo k jeho aktivaci, nezajistil by ochranu.

## ►► Boční airbagy

Kryty opěradel předních sedadel nezakrývejte a nevyměňujte je, aniž byste se poradili s dealerem. Nesprávná výměna nebo zakrytí krytů opěradel předních sedadel může zabránit správnému naplnění bočních airbagů při nárazu vašeho vozidla.

Nedovolte spolujezdci, aby se opíral do strany s hlavou v oblasti aktivace bočního airbagu. Naplňující se boční airbag může udeřit velkou silou a vážně spolujezdce zranit.

## Boční hlavové airbagy

Boční hlavové airbagy pomáhají chránit hlavu řidiče a spolujezdců při mírném až silném bočním nárazu.

### Umístění pouzder

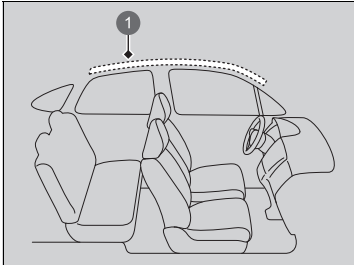

- 1 Umístění bočního hlavového airbagu

Boční hlavové airbagy se nacházejí ve stropě nad bočními okny na obou stranách vozidla.

### Boční hlavové airbagy

Boční hlavové airbagy jsou neúčinnější, když je cestující správně připoután bezpečnostním pásem a sedí vzpřímeně opřený o sedadlo.

Na boční okna nebo střešní sloupky nepřipevňujte žádné předměty, protože by mohly ovlivnit správnou funkci bočních hlavových airbagů.

## ■ Funkce

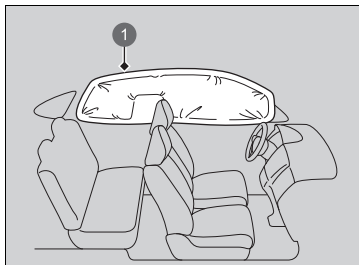

Boční hlavový airbag je navržen tak, aby se aktivoval při mírném až silném bočním nárazu.

① Aktivovaný boční hlavový airbag

### ■ Kdy dojde k aktivaci bočních hlavových airbagů při čelní srážce

Jeden nebo oba boční hlavové airbagy se mohou aktivovat při mírné nebo silné čelní srážce pod úhlem.

## Kontrolky systému airbagů

Dojde-li k problému se systémem airbagů, rozsvítí se kontrolka SRS a v informačním rozhraní řidiče se zobrazí zpráva.

### Kontrolka doplňkového zádržného systému (SRS)

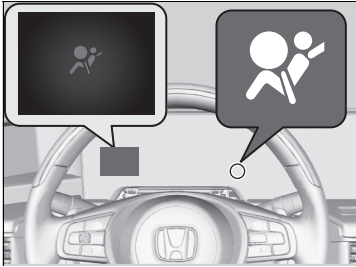

#### ■ Když je režim napájení nastaven do polohy ZAPNUTO

Kontrolka se rozsvítí na několik sekund a poté zhasne. To znamená, že systém funguje správně.

Pokud se kontrolka rozsvítí kdykoli jindy nebo se nerozsvítí vůbec, nechte systém co nejdříve zkontrolovat u dealera. Pokud to neuděláte, airbagy a napínače bezpečnostních pásů nemusí fungovat správně, až to bude zapotřebí.

### ☒ Kontrolka doplňkového zádržného systému (SRS)

#### ⚠ VÝSTRAHA

Pokud kontrolku SRS ignorujete, může dojít k vážnému nebo smrtelnému zranění z důvodu, že systémy airbagů nebo napínače nefungují správně.

Pokud vás kontrolka SRS upozorní na možný problém, nechte své vozidlo co nejdříve zkontrolovat u dealera.

#### ⚠ VÝSTRAHA

Pokud se kontrolka SRS rozsvítí, dětský zádržný systém orientovaný vzad ihned ze sedadla spolujezdce demontujte. I když byl čelní airbag spolujezdce vypnut, kontrolku SRS nesmíte ignorovat.

V systému SRS mohlo dojít k závadě, která může způsobit zapnutí předního airbagu a způsobit vážné nebo smrtelné zranění.

## ■ Kontrolka vypnutí čelního airbagu spolujezdce



### ■ Kdy se kontrolka vypnutí airbagu spolujezdce rozsvítí

Kontrolka zůstane svítit, dokud bude systém čelního airbagu spolujezdce vypnutý.

Pokud není dětský zádržný systém orientovaný vzad na sedadle spolujezdce používán, systém znovu ručně zapněte. Kontrolka by měla zhasnout.

## Péče o airbagy

Sami nemusíte a neměli byste provádět žádnou údržbu nebo výměny součástí systému kteréhokoli airbagu. Své vozidlo nechte zkontrolovat u dealera v následujících situacích:

### ■ Pokud došlo k aktivaci airbagů

Pokud došlo k aktivaci airbagů, je nutné vyměnit řídicí jednotku a ostatní související díly. Stejně tak pokud došlo k aktivaci napínače bezpečnostního pásu, je nutné jej vyměnit.

### ■ Pokud došlo k mírné až silné srážce vozidla

I když nedošlo k naplnění airbagů, nechte svého dealera prohlédnout následující: napínače bezpečnostních pásů předních a zadních sedadel a každý bezpečnostní pás, který byl zapnutý v době srážky.

#### ▶▶ Péče o airbagy

Demontáž součástí airbagů z vozidla je zakázána.

V případě poruchy, vyřazení z provozu, nebo po naplnění airbagu/aktivaci napínače bezpečnostního pásu požádejte o opravu airbagu kvalifikovaný personál.

Nedoporučujeme používat součásti airbagů z jiných vozidel, včetně airbagu, napínačů, snímačů a řídicí jednotky.



## Vysvětlení systému vyskakovací kapoty

System vyskakovací kapoty pomáhá zmírnit možné poranění hlavy chodce, pokud dojde k čelnímu střetu s vaším vozidlem.

### System se aktivuje za těchto podmínek

Vaše vozidlo narazí při mírné nebo vyšší rychlosti do chodce nebo jiného objektu.

### Jak systém funguje

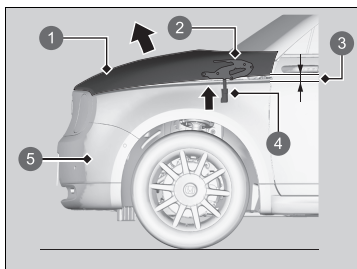

- 1 Kapota
- 2 Závěs
- 3 Zvedne se přibližně o 100 mm
- 4 Součást hnací jednotky
- 5 Snímače střetu s chodcem

Když snímače střetu s chodcem detekují náraz určité síly, aktivuje se systém vyskakovací kapoty a zadní část kapoty se zvedne.

Zvednutá kapota může pomoci zmírnit poranění hlavy chodce.

Hnací jednotky jsou umístěny v přední části vozidla u závěsů.

### Vysvětlení systému vyskakovací kapoty

## ⚠ VÝSTRAHA

Po aktivaci vyskakovací kapoty jsou součástí hnací jednotky extrémně horké a mohou způsobit popáleniny. Nedotýkejte se součástí hnací jednotky, dokud nevychladnou.

### POZNÁMKA

Nesnažte se otevřít kapotu po aktivaci systému vyskakovací kapoty. Po aktivaci systému zkontrolujte, zda zvednutá kapota nenarušuje viditelnost, poté jeďte pomalu a opatrně.

Pokud není kapota zcela zavřená, nemusí fungovat správně. Před jízdou zkontrolujte, zda je kapota zcela zavřená.

Systém mohou aktivovat také následující podmínky.

- Silný náraz do spodní části vozidla.
- Jízda přes zpomalovací prahy při vysoké rychlosti nebo přes velký výmol.
- Při nárazu předmětů do snímačů střetu s chodcem.

Systém se nemusí aktivovat v následujících situacích:

- Náraz do vozidla zezadu nebo z boku.
- Převrácené nebo převalené vozidlo.
- Ke střetu s chodcem dojde pod úhlem.

Aktivaci systému vyskakovací kapoty mohou zabránit další faktory, například kde, pod jakým úhlem, nebo při jaké rychlosti vozidla k nárazu došlo.

#### ► Vysvětlení systému vyskakovací kapoty

Aby systém vyskakovací kapoty fungoval správně:

- Vždy používejte pneumatiky stejné velikosti jako ty původní. Při odlišné velikosti pneumatik nemusí systém správně změřit rychlost vašeho vozidla.
- Nikdy nevyvíjejte sílu na hnací jednotku systému. Při prudkém zabouchnutí kapoty by mohlo dojít k jejímu poškození.
- Nedotýkejte se snímačů střetu s chodcem v předním nárazníku.

Štítek systému vyskakovací kapoty se nachází pod kapotou:

► **Umístění štítků** Str. 103

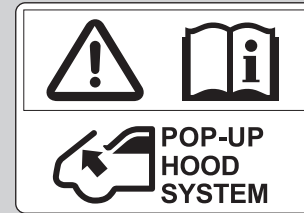

## ■ Výstražné hlášení systému pro vyskakovací kapotu

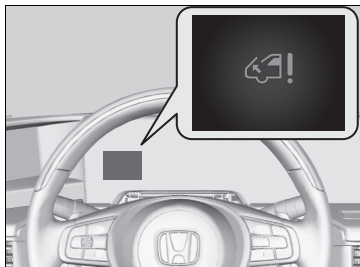

### ■ Když je režim napájení nastaven do polohy ZAPNUTO

V případě možného problému se systémem vyskakovací kapoty se v informačním rozhraní řidiče zobrazí výstražné hlášení systému.

## Údržba systému vyskakovací kapoty

Sami nemusíte a neměli byste provádět žádnou údržbu nebo výměny součástí systému vyskakovací kapoty.

Pokud však byl systém vyskakovací kapoty aktivován, řídicí jednotku a další související součásti musíte nechat vyměnit u dealera.

### ►► Výstražné hlášení systému pro vyskakovací kapotu

## ▲ VÝSTRAHA

Ignorování hlášení vyskakovací kapoty může vést k poruše vyskakovací kapoty. Ta může při střetu s chodcem způsobit vážné nebo smrtelné zranění.

Pokud se zobrazí hlášení vyskakovací kapoty, nechte vozidlo co nejdříve zkontrolovat u dealera.

### ►► Údržba systému vyskakovací kapoty

Pokud je přední nárazník poškozený, nechte vozidlo prohlédnout u dealera, přestože se systém vyskakovací kapoty neaktivoval.

## Ochrana dětských cestujících

Každý rok je při autonehodách mnoho dětí vážně nebo smrtelně zraněno, protože nejsou správně připoutané nebo nejsou připoutané vůbec. Hlavní příčinou úmrtí dětí do věku 12 let jsou ve skutečnosti dopravní nehody.

Abyste snížili počet dětských úmrtí a zranění, musí být kojenci a děti během jízdy ve vozidle správně připoutáni.

### ☒ Ochrana dětských cestujících

Sluneční clona předního spolujezdce

#### ⚠ VÝSTRAHA



**NIKDY nepoužívejte dětský zádržný systém orientovaný vzad na sedadle chráněném AKTIVNÍM AIRBAGEM, protože by mohlo dojít k VÁŽNÉMU nebo SMRTELNÉMU ZRANĚNÍ DÍTĚTE.**

#### ⚠ VÝSTRAHA

Děti, které nejsou připoutány nebo jsou připoutány nesprávně, mohou být při nehodě vážně nebo smrtelně zraněny.

Každé dítě, které je příliš malé pro použití bezpečnostního pásu, musí být připoutáno v dětském zádržném systému. Větší dítě musí být správně připoutáno bezpečnostním pásem, v případě potřeby s použitím podsedačky.

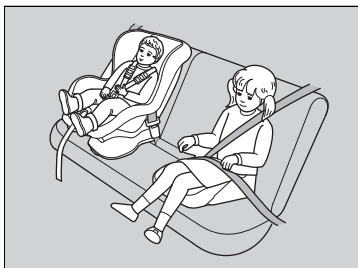

Děti musí sedět správně připoutané na zadním sedadle. Vedou k tomu následující důvody:

- Naplňující se čelní nebo boční airbag může vážně nebo smrtelně zranit dítě sedící na předním sedadle.
- Dítě na předním sedadle bude mnohem pravděpodobněji zasahovat do řídicí schopnosti ovládat vozidlo.
- Statistiky ukazují, že děti každého věku a věku jsou ve větším bezpečí, pokud jsou správně připoutány na zadním sedadle.

#### ► Ochrana dětských cestujících

V mnoha zemích zákon vyžaduje, aby děti ve věku 12 let a mladší a děti menší než 150 cm byly řádně připoutány na zadním sedadle.

V mnoha zemích je vyžadováno používat pro přepravu dětí na kterémkoli sedadle cestujících oficiálně schválený a vhodný dětský zádržný systém. Ověřte si místní zákonné požadavky.

Dětský zádržný systém musí splňovat předpis OSN č. 44 nebo č. 129 nebo předpisy daných zemí.

► **Výběr dětského zádržného systému** Str. 81

- Dítě nikdy nedržte na klíně, protože tak není možné je uchránit v případě srážky.
- Bezpečnostním pásem nepoutejte sebe s dítětem. Při nehodě by se pás zatlačil hluboko do těla dítěte a způsobil by mu vážná nebo smrtelná zranění.
- Nikdy nenechte dvě děti použít stejný bezpečnostní pás. Při nehodě by mohlo dojít k jejich velmi vážnému zranění.
- Kterékoli dítě, které je pro zapnutí bezpečnostního pásu příliš malé, musí být správně připoutáno ve schváleném dětském zádržném systému, který je správně připevněn k vozidlu pomocí bezpečnostního pásu nebo zádržného systému.
- Nedovolte dětem, aby ovládaly dveře, okna nebo prováděly nastavení sedadel.
- Děti neponechávejte ve vozidle bez dozoru, obzvláště ne v horkém počasí, kdy teplota uvnitř vozidla může způsobit jejich smrt. Navíc by mohly aktivovat ovládací prvky vozidla a způsobit neočekávaný pohyb vozidla.

#### ☒ Ochrana dětských cestujících

**VÝSTRAHA:** Tlačítkem zamknutí elektricky ovládaného okna dětem zabraňte okna otevírat. Použití této funkce zabrání dětem hrát si s okny, což by je mohlo vystavit nebezpečí nebo odvést pozornost řidiče.

#### ☒ Otevírání/zavírání elektricky ovládaných oken

Str. 194

**VÝSTRAHA:** Klíč zapalování vždy vezměte s sebou, pokud vozidlo necháváte bez dozoru, ať už samotné nebo s ostatními cestujícími.

Ve vozidle je na sluneční cloně na straně spolujezdce umístěn štítek s výstrahou před nebezpečím, které představuje čelní airbag v souvislosti s bezpečností dětí. Pokyny na tomto štítku si přečtěte a dodržujte.

#### ☒ Bezpečnostní štítky Str. 103

## Bezpečnost kojenců a malých dětí

### ■ Ochrana kojenců

Kojenec musí být vždy správně připoután v zakloněném dětském zádržném systému orientovaném vzad, dokud nedosáhne hmotnostního nebo výškového limitu udávaného výrobcem dětského zádržného systému pro sedadlo a není mu alespoň jeden rok.

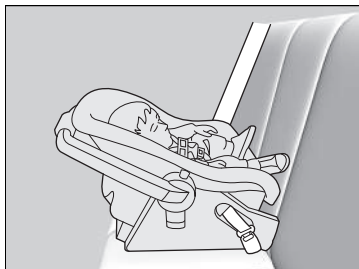

#### ■ Umístění dětského zádržného systému orientovaného vzad

Dětské zádržné systémy musí být umístěny a připevněny na zadním sedadle.

- Doporučujeme posunout neobsazené sedadlo předního spolujezdce zcela dopředu a instalovat dětský zádržný systém přímo za něj.
- Zkontrolujte, zda mezi dětským zádržným systémem a sedadlem před dětskou sedačkou nedochází ke kontaktu.

Je-li k dispozici, můžete si rovněž opatřit dětský zádržný systém orientovaný vzad menších rozměrů.

### ► Ochrana kojenců

#### ⚠ VÝSTRAHA

Montáž dětského zádržného systému orientovaného vzad na přední sedadlo může při naplnění čelního airbagu spolujezdce vést k vážnému nebo smrtelnému zranění.

Dětský zádržný systém orientovaný vzad vždy umístěte na zadní sedadlo, nikoli na přední sedadlo.

Dle požadavků předpisu OSN č. 94:

#### ⚠ VÝSTRAHA



NIKDY nepoužívejte dětský zádržný systém orientovaný vzad na sedadle chráněném AKTIVNÍM AIRBAGEM, protože by mohlo dojít k VÁŽNÉMU nebo SMRTELNÉMU ZRANĚNÍ DÍTĚTE.

Je-li dětský zádržný systém orientovaný vzad správně namontován, může bránit posunutí sedadla řidiče či předního spolujezdce zcela vzad nebo také zajištění jejich sedadla v požadované poloze.

#### ☒ Ochrana kojenců

Mnoho odborníků doporučuje používat dětský zádržný systém orientovaný vzad až do dvou let věku dítěte, pokud jsou výška a hmotnost dítěte vhodné pro dětský zádržný systém orientovaný vzad.

Dětské zádržné systémy orientované vzad nikdy neinstalujte do polohy orientované vpřed.

Před montáží si vždy prostudujte pokyny výrobce dětského zádržného systému.

Pokud se čelní airbag spolujezdce naplní, může zasáhnout dětský zádržný systém orientovaný vzad velkou silou, která může systém uvolnit nebo jej zasáhnout a způsobit dítěti velmi vážné zranění.

Je-li naprosto nevyhnutelné namontovat dětský zádržný systém orientovaný vzad na místo spolujezdce, ručně vypněte systém čelního airbagu spolujezdce.

#### ☒ **Systém vypnutí čelního airbagu spolujezdce**

Str. 62



## ■ Ochrana malých dětí

Je-li dítě starší než jeden rok a překročilo limity výšky a váhy pro použití dětského zádržného systému orientovaného vzad, musí být správně zajištěno v dětském zádržném systému orientovaném vpřed, dokud nepřekročí limit výšky a váhy i pro tento systém.

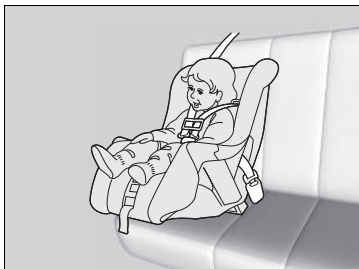

### ■ Umístění dětského zádržného systému orientovaného vpřed

Důrazně doporučujeme, abyste dětský zádržný systém orientovaný vpřed umístili na zadní sedadlo.

Umístění dětského zádržného systému orientovaného vpřed na přední sedadlo může být nebezpečné. Zadní sedadlo je pro dítě nejbezpečnějším místem.

## ►► Ochrana malých dětí

### ▲ VÝSTRAHA

Montáž dětského zádržného systému orientovaného vpřed na přední sedadlo může při naplnění čelního airbagu vést k vážnému nebo smrtelnému zranění dítěte.

Pokud musíte dětský zádržný systém orientovaný vpřed umístit na přední sedadlo, posuňte sedadlo vozidla co nejvíce dozadu a dítě správně připoutejte.

Seznamte se se zákony a předpisy týkajícími se používání dětského zádržného systému v oblasti, ve které řídíte, a řiďte se pokyny výrobce dětského zádržného systému.

## ■ Výběr dětského zádržného systému

Některé dětské zádržné systémy jsou kompatibilní s dolním ukotvením. Některé mají tuhý typ konektoru, jiné pružný. Oba typy lze použít stejně snadno. Některé stávající a dříve pořízené dětské zádržné systémy lze namontovat pouze pomocí bezpečnostního pásu. Bez ohledu na zvolený typ postupujte podle pokynů výrobce pro použití a údržbu dětského zádržného systému, stejně jako podle pokynů v této příručce. Dodržujte doporučená data expirace. Správná montáž je klíčem k maximální bezpečnosti vašeho dítěte.

Pružný typ nemusí být ve vaší zemi k dispozici.

Na místech k sezení a ve vozidlech, která nejsou vybavena dolním ukotvením, dětský zádržný systém zajistěte z důvodu dalšího zabezpečení pomocí bezpečnostního pásu a horního upevňovacího pásu. To proto, že všechny dětské zádržné systémy musí být zajištěny bezpečnostním pásem, pokud není používán systém dolního ukotvení. Výrobce dětského zádržného systému může navíc doporučit, aby byl k zajištění dětského zádržného systému ISOFIX použit bezpečnostní pás, jakmile dítě dosáhne předepsané hmotnosti. Prostudujte si uživatelskou příručku dětského zádržného systému ohledně pokynů pro správnou instalaci.

## ■ Důležité faktory při volbě dětského zádržného systému

Dbejte, aby dětský zádržný systém splňoval následující tři požadavky:

- Dětský zádržný systém je správného typu a velikosti pro dané dítě.
- Dětský zádržný systém je správného typu pro dané místo k sezení.
- Dětský zádržný systém vyhovuje bezpečnostní normě. Doporučujeme dětské zádržné systémy vyhovující normě OSN č. 44 nebo č. 129 nebo předpisům daných zemí. Na systému hledejte homologační značku a prohlášení výrobce o způsobilosti na balení.

## ▶▶ Výběr dětského zádržného systému

Montáž dětského zádržného systému kompatibilního s dolním ukotvením je jednoduchá.

Dětské zádržné systémy kompatibilní s dolním ukotvením byly vyvinuty k tomu, aby zjednodušily montážní postup a snížily pravděpodobnost zranění způsobených nesprávnou montáží.

## ■ Normy pro dětské zádržné systémy

Jestliže dětský zádržný systém (ať již typu i-Size/ISOFIX nebo typ pro upevnění bezpečnostním pásem) splňuje příslušný předpis OSN, je označen štítkem certifikace, jak je uvedeno v připojené tabulce. Před nákupem či použitím dětského zádržného systému zkontrolujte štítek certifikace a ověřte, zda je systém kompatibilní s vozidlem, zda odpovídá výšce a váze dítěte a zda splňuje příslušné předpisy OSN.

## 🔍 Výběr dětského zádržného systému

Příklad štítku certifikace předpisu OSN č. 44

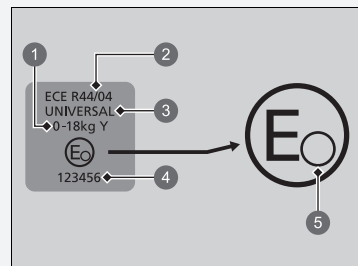

- ❶ „Hmotnostní skupina“
- ❷ Číslo předpisu
- ❸ Kategorie
- ❹ Číslo certifikátu
- ❺ Kód země

### » Výběr dětského zadržného systému

Příklad štítku certifikace předpisu OSN č. 129

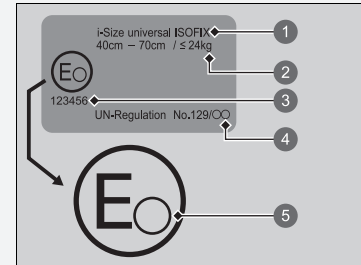

- ❶ Kategorie
- ❷ Údaj o výšce a váze
- ❸ Číslo certifikátu
- ❹ Číslo předpisu
- ❺ Kód země

## Umístění instalace dětského zadržného systému

ZAPNUTÝ airbag spolujezdce u levostranného řízení



VYPNUTÝ airbag spolujezdce u levostranného řízení



	Vhodné pro univerzální zadržné systémy instalované pomocí bezpečnostních pásů vozidla.
	Vhodné pro vpřed orientované univerzální zadržné systémy instalované pomocí bezpečnostních pásů vozidla.
	Vhodné pro dětské zadržné systémy i-Size a ISOFIX.
	Vhodné pouze pro vpřed orientované zadržné systémy.
	Nikdy nepoužívejte dětský zadržný systém orientovaný vzad.
	Sedadlo s horním ukotvením.

\*1: Posuňte sedadlo zcela dozadu.

Pokud dětskému zádržnému systému překáží opěrka hlavy a nelze jej nainstalovat stabilně, nastavte opěrku hlavy do nejvyšší polohy. Pokud opěrka hlavy překáží i po nastavení do nejvyšší polohy, vyjměte ji. Demontovanou opěrku hlavy doporučujeme uložit do zavazadlového prostoru, aby v případě prudkého brzdění nebo srážky nebyla vymrštěna do prostoru pro cestující.

Po demontáži dětského zádržného systému také nezapomeňte opěrku hlavy upevnit k původnímu sedadlu a ujistit se, že je zajištěná.

\*2: Pokud je aktivní airbag předního spolujezdce, lze do vozidla instalovat pouze dětské zádržné systémy orientované vpřed.

\*3: Pokud dětskému zádržnému systému překáží opěrka hlavy a nelze jej nainstalovat stabilně, nastavte opěrku hlavy do nejvyšší polohy.

\*4: Před instalací univerzálního systému upevňovaného bezpečnostními pásy nastavte opěradlo do zajištěné polohy zcela vpředu.

- Pokud dětskému zádržnému systému na zadním sedadle překáží přední sedadlo, nastavte přední sedadlo do vhodné polohy.

\*5: Pokud sedadlo řidiče překáží při instalaci dětského zádržného systému typu ISOFIX velikosti R2 nebo menší, nastavte sedadlo řidiče do nejvyšší polohy.

\*6: Pokud sedadlo řidiče překáží při instalaci dětského zádržného systému typu ISOFIX velikosti R3, nastavte sedadlo řidiče do nejvyšší polohy, poté nastavte opěradlo do zajištěné polohy vpředu a nakonec posuňte sedadlo do 11. pozice od polohy zcela vpředu nebo ještě dále vpřed. Pokud při instalaci překáží sedadlo spolujezdce, nastavte jeho opěradlo do zajištěné polohy vpředu a nakonec jej posuňte do 10. pozice od polohy zcela vpředu nebo ještě dále vpřed.

- Dětské zádržné systémy s opěrným profilem lze instalovat na sedadla, kam nelze instalovat systémy i-Size.

- Pokud nemůžete stabilně upevnit podsedák dětského zádržného systému, nastavte úhel opěradla sedadla rovnoběžně se zadní stranou podsedáku, přičemž ho stále udržujte před ramenním ukotvením bezpečnostního pásu.

ZAPNUTÝ airbag spolujezdce u pravostranného řízení



VYPNUTÝ airbag spolujezdce u pravostranného řízení



	Vhodné pro univerzální zádržné systémy instalované pomocí bezpečnostních pásů vozidla.
	Vhodné pro vpřed orientované univerzální zádržné systémy instalované pomocí bezpečnostních pásů vozidla.
	Vhodné pro dětské zádržné systémy i-Size a ISOFIX.
	Vhodné pouze pro vpřed orientované zádržné systémy.
	Nikdy nepoužívejte dětský zádržný systém orientovaný vzad.
	Sedadlo s horním ukotvením.

\*1: Posuňte sedadlo zcela dozadu.

Pokud dětskému zádržnému systému překáží opěrka hlavy a nelze jej nainstalovat stabilně, nastavte opěrku hlavy do nejvyšší polohy. Pokud opěrka hlavy překáží i po nastavení do nejvyšší polohy, vyjměte ji. Demontovanou opěrku hlavy doporučujeme uložit do zavazadlového prostoru, aby v případě prudkého brzdění nebo srážky nebyla vymrštěna do prostoru pro cestující.

Po demontáži dětského zádržného systému také nezapomeňte opěrku hlavy upevnit k původnímu sedadlu a ujistit se, že je zajištěná.

\*2: Pokud je aktivní airbag předního spolujezdce, lze do vozidla instalovat pouze dětské zádržné systémy orientované vpřed.

\*3: Pokud dětskému zádržnému systému překáží opěrka hlavy a nelze jej nainstalovat stabilně, nastavte opěrku hlavy do nejvyšší polohy.

\*4: Před instalací univerzálního systému upevňovaného bezpečnostními pásy nastavte opěradlo do zajištěné polohy zcela vpředu.

- Pokud dětskému zádržnému systému na zadním sedadle překáží přední sedadlo, nastavte přední sedadlo do vhodné polohy.

\*5: Pokud sedadlo řidiče překáží při instalaci dětského zádržného systému typu ISOFIX velikosti R2 nebo menší, nastavte sedadlo řidiče do nejvyšší polohy.

\*6: Pokud sedadlo řidiče překáží při instalaci dětského zádržného systému typu ISOFIX velikosti R3, nastavte sedadlo řidiče do nejvyšší polohy, poté nastavte opěradlo do zajištěné polohy vpředu a nakonec posuňte sedadlo do 11. pozice od polohy zcela vpředu nebo ještě dále vpřed. Pokud při instalaci překáží sedadlo spolujezdce, nastavte jeho opěradlo do zajištěné polohy vpředu a nakonec jej posuňte do 10. pozice od polohy zcela vpředu nebo ještě dále vpřed.

- Dětské zádržné systémy s opěrným profilem lze instalovat na sedadla, kam nelze instalovat systémy i-Size.

- Pokud nemůžete stabilně upevnit podsedák dětského zádržného systému, nastavte úhel opěradla sedadla rovnoběžně se zadní stranou podsedáku, přičemž ho stále udržujte před ramenním ukotvením bezpečnostního pásu.



Všechny modely

**Podrobné informace o instalaci systému CRS**

Číslo polohy sedadla	Skupiny velikostí, hmotnost, vzrůst		Poloha sedadla			
			1		2	3
			Přední spolujezdec *1		2. řada *3	
			Poloha spínače ON/OFF (zap/vyp) čelního airbagu spolujezdce		Levé	Pravé
ON (zapnuto) *2	OFF (vypnuto)					
Poloha sedadla vhodná pro univerzální systémy s pásy (ano/ne)	Skupina 0	Do 10 kg	Ne	Ano *4	Ano	Ano
	Skupina 0+	Do 13 kg				
	Skupina I	9–18 kg	Ano *4	Ano	Ano	Ano
	Skupina II	15–25 kg				
	Skupina III	22–36 kg				
Poloha sedadla i-Size (ano/ne)	≤150 cm		Ne	Ne	Ano	Ano
Sedadlo vhodné pro doporučený originální dětský zádržný systém *7	Viz seznam originálních systémů CRS		Ano	Ano	Ano	Ano
Poloha sedadla vhodná pro boční uchycení (L1/L2)	—		Ne	Ne	Ne	Ne
Největší vhodné uchycení orientované vzad (R1/R2X/R2/R3)	Skupina 0	Do 10 kg	Ne	Ne	R2X, R2 *5 R3 *6	R2X, R2 *5 R3 *6
	Skupina 0+	Do 13 kg				
	Skupina I	9–18 kg				
Největší vhodné uchycení orientované vpřed (F2X/F2/F3)	Skupina I	9–18 kg	Ne	Ne	F3	F3
Největší vhodné uchycení podsedáku (B2/B3)	≤150 cm		B3	B3	B3	B3

►► Umístění instalace dětského zádržného systému

Při nákupu dětského zádržného systému zkontrolujte velikostní třídu ISOFIX nebo vlastní uchycení, zda je sedačka kompatibilní s vaším vozidlem.

Uchycení (CRF)	Popis
ISO/L1	Sedačka pro kojence orientovaná doleva (korba kočárku)
ISO/L2	Sedačka pro kojence orientovaná doprava (korba kočárku)
ISO/R1	Sedačka pro kojence orientovaná vzad
ISO/R2X	Dětské zádržné systémy orientované vzad, zmenšené
ISO/R2	Dětské zádržné systémy orientované vzad, zmenšené
ISO/R3	Dětské zádržné systémy orientované vzad, plná velikost
ISO/F2X	Dětské zádržné systémy orientované vpřed, zmenšené
ISO/F2	Dětské zádržné systémy orientované vpřed, zmenšené
ISO/F3	Dětské zádržné systémy orientované vpřed, plná výška
ISO/B2	Podsedák menší šířky orientovaný vpřed
ISO/B3	Podsedák plné šířky orientovaný vpřed

- \*1: Posuňte sedadlo do polohy zcela vzadu. Pokud dětskému zádržnému systému překáží opěrka hlavy a nelze jej nainstalovat stabilně, nastavte opěrku hlavy do nejvyšší polohy. Pokud opěrka hlavy překáží i po nastavení do nejvyšší polohy, vyjměte ji.  
Demontovanou opěrku hlavy doporučujeme uložit do zavazadlového prostoru, aby v případě prudkého brzdění nebo srážky nebyla vymrštnuta do prostoru pro cestující.  
Po demontáži dětského zádržného systému také nezapomeňte opěrku hlavy upevnit k původnímu sedadlu a ujistit se, že je zajištěná.
- \*2: Pokud je aktivní airbag předního spolujezdce, lze do vozidla instalovat pouze dětské zádržné systémy orientované vpřed.
- \*3: Pokud dětskému zádržnému systému překáží opěrka hlavy a nelze jej nainstalovat stabilně, nastavte opěrku hlavy do nejvyšší polohy.
- \*4: Před instalací univerzálního systému upevňovaného bezpečnostními pásy nastavte opěradlo do zajištěné polohy zcela vpředu.
- Pokud dětskému zádržnému systému na zadním sedadle překáží přední sedadlo, nastavte přední sedadlo do vhodné polohy.
- \*5: Pokud sedadlo řidiče překáží při instalaci dětského zádržného systému typu ISOFIX velikosti R2 nebo menší, nastavte sedadlo řidiče do nejvyšší polohy.
- \*6: Pokud sedadlo řidiče překáží při instalaci dětského zádržného systému typu ISOFIX velikosti R3, nastavte sedadlo řidiče do nejvyšší polohy, poté nastavte opěradlo do zajištěné polohy vpředu a nakonec posuňte sedadlo do 11. pozice od polohy zcela vpředu nebo ještě dále vpřed.  
Pokud při instalaci překáží sedadlo spolujezdce, nastavte jeho opěradlo do zajištěné polohy vpředu. A posuňte sedadlo do 10. pozice od polohy zcela vpředu nebo ještě dále vpřed.
- \*7: Uvedené dětské zádržné systémy (CRS) splňují doporučení společnosti Honda v době vydání.  
Aktuální podrobnosti o doporučených dětských zádržných systémech získáte u autorizovaného prodejce.  
Pro vaše účely mohou být vhodné i jiné dětské zádržné systémy – vyžádejte si seznamy doporučených vozidel od výrobců těchto systémů.
- Dětské zádržné systémy s opěrným profilem lze instalovat na sedadla, kam nelze instalovat systémy i-Size.
  - Pokud nemůžete stabilně upevnit podsedák dětského zádržného systému, nastavte úhel opěradla sedadla rovnoběžně se zadní stranou podsedáku, přičemž ho stále udržujte před ramenním ukotvením bezpečnostního pásu.

## Seznam originálních dětských zádržných systémů pro Evropu

### Č. 44

Hmotnostní skupina	Dětský zádržný systém	Kategorie
Skupina 0 do 10 kg	—	—
Skupina 0+ do 13 kg	—	—
Skupina I 9 až 18 kg	—	—
Skupina II, III 15 až 36 kg	Honda KIDFIX XP	Univerzální Polouniverzální

### Č. 129

Možná použití	Dětský zádržný systém	Kategorie
40 až 83 cm do 13 kg (od narození do 15 měsíců)	Honda Baby Safe	Modul pro přepravu kojenců
	Honda Baby Safe ISOFIX	Základna pro systém i-Size
76 až 105 cm 8 až 22 kg (15 měsíců – 4 roky)	Honda ISOFIX	Univerzální systém i-Size ISOFIX

## Montáž dětského zadržného systému kompatibilního s dolním ukotvením

Dětský zadržný systém kompatibilní s dolním ukotvením lze instalovat na kterékoli zadní sedadlo. Dětský zadržný systém se připevňuje k dolním ukotvením pomocí pevných nebo pružných typů konektorů (viz nákresy).

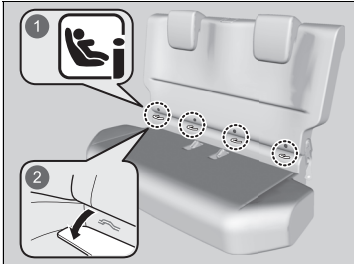

- 1 Značky
- 2 Kryty

1. Vyhledejte značky ukotvení na spodní straně sedáku.
2. Odkryjte ukotvení vytažením krytů. ► Viz obrázek.

## Montáž dětského zadržného systému kompatibilního s dolním ukotvením

### ⚠ VÝSTRAHA

**Nikdy nepřipojujte dva dětské zadržné systémy do jednoho ukotvení. V případě kolize nemusí jedno ukotvení udržet dvě přípojky dětského zadržného systému a může se rozbít, což může vést k úrazu nebo smrti.**

Některé dětské zadržné systémy jsou dodávány s volitelnými vodicími prvky, které zabraňují možnému poškození povrchu sedadla. Při používání vodicích prvků postupujte podle pokynů výrobce a připevněte je k dolním ukotvením podle obrázku.

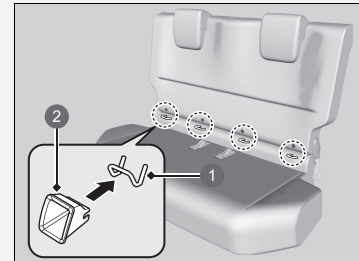

- 1 Dolní ukotvení
- 2 Vodicí prvek

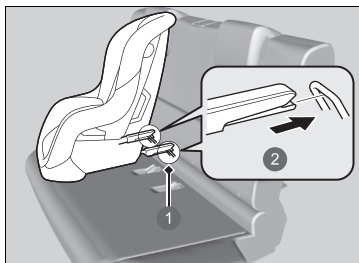

- 1 Dolní ukotvení
- 2 Pevný typ

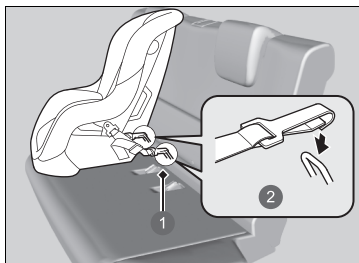

- 1 Dolní ukotvení
- 2 Pružný typ

3. Dětský zádržný systém umístěte na sedadlo vozidla, a poté jej připevněte k dolním ukotvením podle pokynů dodaných s dětským zádržným systémem.

- Při montáži dětského zádržného systému se ujistěte, že dolní ukotvení nejsou nijak zablokována bezpečnostním pásem nebo jiným předmětem.
- Pokud dětskému zádržnému systému překáží opěrka hlavy, nastavte ji do nejvyšší polohy.
- Pokud dětský zádržný systém nedrží pevně na místě, upravte polohu předního sedadla.

#### ►► Montáž dětského zádržného systému kompatibilního s dolními ukotveními

V zájmu bezpečnosti vašeho dítěte se při používání dětského zádržného systému pomocí systému dolního ukotvení ujistěte, zda je dětský zádržný systém správně připevněn k vozidlu. Dětský zádržný systém, který není správně připevněn, nebude adekvátně chránit dítě při srážce a může způsobit zranění dítěte nebo ostatních cestujících ve vozidle.

Pružný typ nemusí být ve vaší zemi k dispozici.

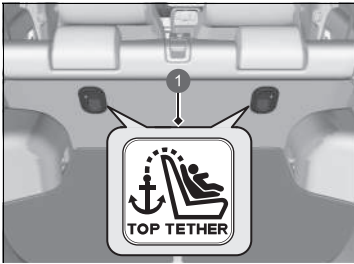

- 1 Symbol ukotvení horním upevňovacím pásem

►► Montáž dětského zádržného systému kompatibilního s dolním ukotvením

**VÝSTRAHA:** Při zajišťování nainstalovaného dětského zádržného systému nikdy nepoužívejte hák, který není opatřen symbolem ukotvení horním upevňovacím pásem.

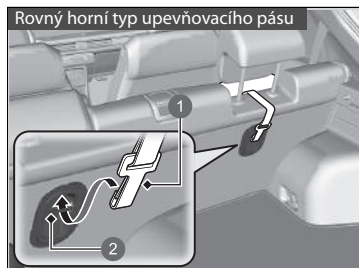

- 1 Hák upevňovacího pásu
- 2 Ukotvení

#### Dětský zádržný systém s upevňovacím pásem

- 4. Pokud opěrka hlavy není v nejvyšší poloze, zvedněte ji do nejvyšší polohy.

► Zasuňte kryt zavazadlového prostoru.

➤ **Kryt zavazadlového prostoru** Str. 242

#### Rovný horní typ upevňovacího pásu

- 5. Vedte upevňovací pás mezi nohama opěrky hlavy a hák upevňovacího pásu připevňte na ukotvení.

► Dbejte, aby pás nebyl překroucený.

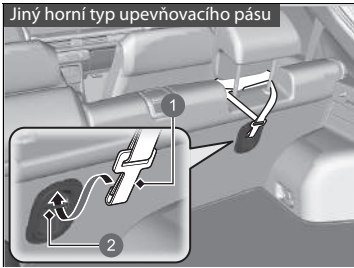

Jiný horní typ upevňovacího pásu

- 1 Hák upevňovacího pásu
- 2 Ukotvení

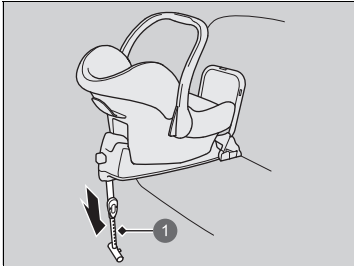

- 1 Opěrný profil

**Jiný horní typ upevňovacího pásu**

5. Vedte upevňovací pás skrz vnější strany stojin opěrky hlavy a hák upevňovacího pásu připevněte na ukotvení.
  - Dbejte, aby pás nebyl překroucený.

**Dětský zádržný systém s upevňovacím pásem**

6. Upevňovací pás utáhněte podle pokynů výrobce dětského zádržného systému.
7. Zkontrolujte, zda je dětský zádržný systém pevně připevněn tím, že s ním zahoupáte vpřed a vzad a do stran; musíte přitom cítit malý pohyb.

**Dětský zádržný systém s opěrným profilem**

6. Vysuňte opěrný profil podle pokynů výrobce dětského zádržného systému tak, aby se dotýkal podlahy.
  - Ověřte, zda je povrch, na kterém spočívá opěrný prvek, rovný. Pokud není povrch rovný, opěrný prvek nebude poskytovat dostatečnou oporu.
  - Zkontrolujte, zda mezi dětským zádržným systémem a sedadlem před dětskou sedačkou nedochází ke kontaktu.



## ■ Montáž dětského zádržného systému pomocí břišního/ramenního bezpečnostního pásu

Dětský zádržný systém lze připevnit pomocí břišního/ramenního bezpečnostního pásu na jakékoli zadní sedadlo, nebo pokud je to absolutně nezbytné, na přední sedadlo spolujezdce.



1. Dětský zádržný systém umístěte na sedadlo vozidla.
  - Pokud dětský zádržný systém nedrží pevně na místě, upravte polohu předního sedadla.
  - Pokud dětský zádržný systém není stabilní, nastavte opěrku hlavy do nejvyšší polohy.
2. Bezpečnostní pás vedte skrz dětský zádržný systém podle pokynů výrobce zádržného systému a západku pásu zasuňte do zámku.
  - Západku pásu úplně zasuňte do zámku, dokud nezacvakne.

## ▣ Montáž dětského zádržného systému pomocí břišního/ramenního bezpečnostního pásu

Dětský zádržný systém, který není správně připevněn, nebude adekvátně chránit dítě při srážce a může způsobit zranění dítěte nebo ostatních cestujících ve vozidle.

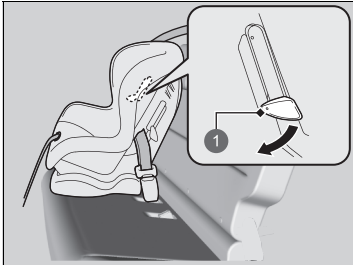

1 Výčnělek

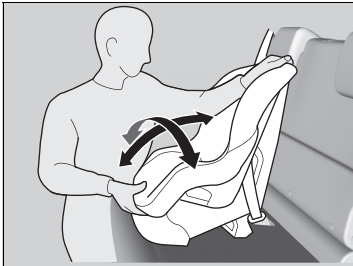

3. Výčnělek zatlačte dolů. Ramenní část pásu vedte do drážky na straně dětského zádržného systému.
4. Uchopte ramenní část pásu u zámku a povytáhněte jej, abyste odstranili veškerý průvěs břišní části pásu.
  - Přitom zatlačte svou hmotností na dětský zádržný systém a zatlačte jej do sedadla vozidla.
5. Pás správně umístěte a zatlačte výčnělek nahoru. Dbejte, aby pás nebyl překroucený.
  - Při tlačení na výčnělek povytáhněte horní ramenní část pásu, abyste odstranili jakýkoli průvěs pásu.
6. Zkontrolujte, zda je dětský zádržný systém pevně připevněn tím, že s ním zahoupáte vpřed a vzad a do stran; musíte přitom cítit malý pohyb.
7. Zajistěte, aby každý nepoužívaný bezpečnostní pás, na který dítě dosáhne, byl zapnut do zámku.

## Zvýšení bezpečnosti pomocí upevňovacího pásu

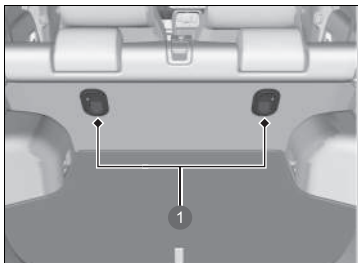

1 Kotevní body upevňovacího pásu

Vzadu za oběma zadními sedadly se nachází kotevní bod upevňovacího pásu. Je-li váš dětský zádržný systém vybaven upevňovacím pásem, ale přitom jej lze instalovat pomocí bezpečnostního pásu, můžete upevňovací pás použít pro vyšší bezpečnost.

1. Najděte příslušný kotevní bod upevňovacího pásu.

► Zasuňte kryt zavazadlového prostoru.

➤ **Kryt zavazadlového prostoru** Str. 242

## Zvýšení bezpečnosti pomocí upevňovacího pásu

**VÝSTRAHA:** Ukotvení dětských zádržných systémů jsou navržena tak, aby vydržela pouze taková zatížení, která jsou způsobena správně připevněnými dětskými zádržnými systémy. Za žádných okolností nejsou určena k použití s bezpečnostními pásy pro dospělé, s popruhy nebo pro připevňování jiných předmětů nebo vybavení k vozidlu.

Používáte-li bezpečnostní pás nebo dolní ukotvení, použijte vždy upevňovací pás pro dětský zádržný systém orientovaný vpřed.

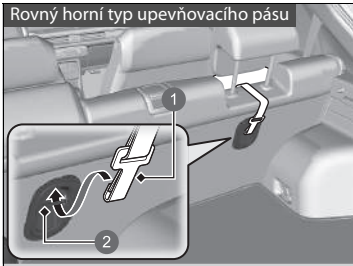

- 1 Hák upevňovacího pásu
- 2 Ukotvení

**Rovný horní typ upevňovacího pásu**

2. Opěrkou hlavy zvedněte do její nejvyšší polohy, poté vedte upevňovací pás mezi nohami opěrky hlavy a hák upevňovacího pásu připevněte na ukotvení.
  - Dbejte, aby pás nebyl překroucený.

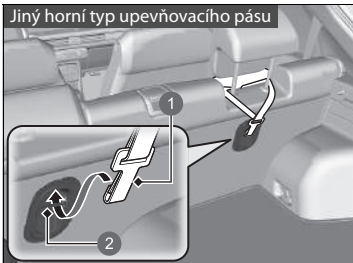

- 1 Hák upevňovacího pásu
- 2 Ukotvení

**Jiný horní typ upevňovacího pásu**

2. Opěrkou hlavy zvedněte do její nejvyšší polohy, vedte upevňovací pás skrz vnější strany stojin opěrky hlavy a hák upevňovacího pásu připevněte na ukotvení.
  - Dbejte, aby pás nebyl překroucený.

**Všechny modely**

3. Hák upevňovacího pásu připevněte na ukotvení.
4. Upevňovací pás utáhněte podle pokynů výrobce dětského zadržného systému.

## Bezpečnost větších dětí

### ■ Ochrana větších dětí

Na následujících stránkách jsou uvedeny pokyny pro kontrolu správného nasazení pásu, volbu podsedáku, je-li ho zapotřebí, a důležitých opatření týkajících se dítěte, které musí sedět vpředu.

### ■ Kontrola nasazení bezpečnostního pásu

Je-li dítě příliš velké pro dětský zádržný systém, dítě připevte na zadním sedadle pomocí břišního/ramenního bezpečnostního pásu. Dítě usadte vzpřímeně a zcela dozadu do zadní části sedadla, poté odpovězte na následující otázky.



#### ■ Kontrolní seznam

- Jsou nohy dítěte pohodlně ohnuté přes okraj sedadla?
- Vede ramenní část pásu mezi krkem a ramenem dítěte?
- Je břišní část pásu co možná nejnižší a dotýká se stehen dítěte?
- Bude dítě schopno takto sedět během celé doby jízdy?

Odpovíte-li ano na všechny tyto otázky, dítě je připraveno ke správnému připoutání břišním/ramenním bezpečnostním pásem. Odpovíte-li na kteroukoli otázku ne, musí dítě jezdit na podsedáku až do doby, dokud mu bezpečnostní pás nebude správně sedět i bez podsedáku.

### ►► Bezpečnost větších dětí

## ⚠ VÝSTRAHA

Necháte-li dítě ve věku 12 let nebo mladší sedět vpředu, může při naplnění předního airbagu spolujezdce dojít k vážnému nebo smrtelnému zranění.

Pokud větší dítě musí jet vpředu, posuňte sedadlo vozidla co nejdále dozadu, dítě nechte, aby správně usedlo a správně si zapnulo bezpečnostní pás a v případě potřeby použijte podsedák.

## Podsedáky



Pokud nelze správně použít břišní/ramenní bezpečnostní pás, posaďte dítě do podsedáku na zadním místě k sezení. V zájmu bezpečnosti dítěte zkontrolujte, zda dítě vyhovuje doporučením výrobce podsedáku.

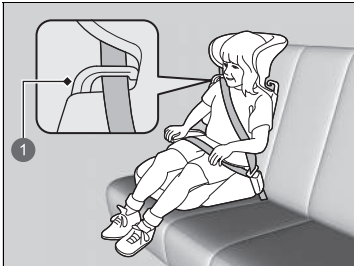

Pro určité podsedáky je k dispozici opěradlo. Opěradlo namontujte na podsedák a upravte jej podle sedadla vozidla dle pokynů výrobce podsedáku. Zajistěte, aby bezpečnostní pás byl veden správně skrz vodící prvek na ramenní části opěradla a aby pás nepřišel do styku s krkem dítěte a nevedl přes něj.

1 Vodící prvek

## Podsedáky

Při montáži podsedáku se řiďte pokyny, které byly spolu s ním dodány, a podsedák namontujte správným způsobem.

Existují vysoké a nízké typy podsedáků. Podsedák zvolte tak, aby dítěti umožňoval správné připoutání bezpečnostním pásem.

Doporučujeme podsedák s opěrkou, u něhož se snáze nastavuje ramenní pás.

## ■ Ochrana větších dětí – závěrečné kontroly

Vaše vozidlo je vybaveno zadním sedadlem, na kterém lze děti správně připoutat. Pokud převážíte skupinu dětí a dítě musí jet vpředu:

- Ujistěte se, že jste si přečetli všechny pokyny a bezpečnostní informace v tomto návodu a zcela jim porozuměli.
- Sedadlo spolujezdce posuňte co možná nejdále dozadu.
- Dítě musí sedět vzpřímeně a být opřeno o sedadlo.
- Zkontrolujte, zda je pás veden správně, aby dítě na sedadle bylo v bezpečí.

## ■ Sledování dětských cestujících

Důrazně doporučujeme na cestující děti dohlížet. Dokonce i starším, vyspělejším dětem je občas nutné připomenout, aby se správně usadily a připoutaly.

## Umístění štítků

Tyto bezpečnostní štítky naleznete na zobrazených místech. Varují vás před možnými nebezpečími, která mohou způsobit vážné nebo smrtelné zranění. Tyto štítky si pozorně přečtěte.

Pokud se štítek odlepí nebo se stane těžko čitelným, požádejte dealera o jeho výměnu.

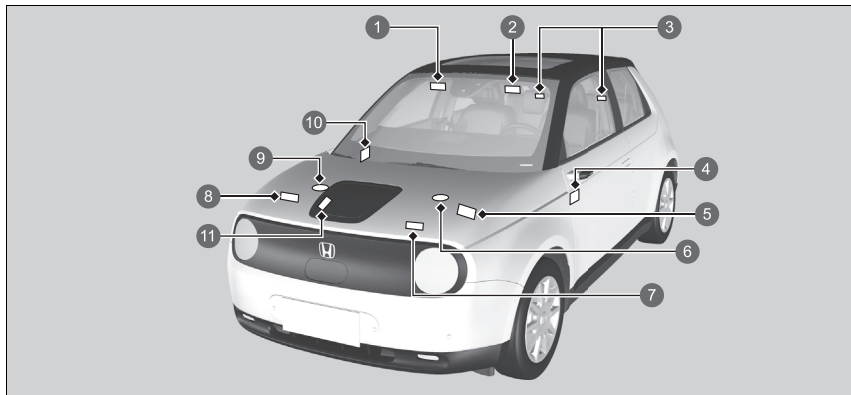

- 1 Ochrana dětských cestujících (typ s levostranným řízením) ➔ Str. 75
- 2 Ochrana dětských cestujících (typ s pravostranným řízením) ➔ Str. 75
- 3 Zadní opěrka hlavy ➔ Str. 233
- 4 Systém vypnutí čelního airbagu spolujezdce (typ s pravostranným řízením) ➔ Str. 64
- 5 12V akumulátor ➔ Str. 619
- 6 Rezervní nádržka chladicí kapaliny jednotky PCU ➔ Str. 595
- 7 Klimatizace ➔ Str. 621
- 8 Vyskakovací kapota ➔ Str. 73
- 9 Rezervní nádržka chladicí kapaliny jednotky IPU ➔ Str. 595
- 10 Systém vypnutí čelního airbagu spolujezdce (typ s levostranným řízením) ➔ Str. 64
- 11 Štítek s informacemi o nabíjení\* ➔ Str. 566, 571

\* Není k dispozici u všech modelů

























# Přístrojová deska

Tato kapitola popisuje tlačítka, kontrolky a ukazatele, které jsou používány při řízení.



<b>Kontrolky</b> .....	106
Výstražná a informační hlášení informačního rozhraní řidiče.....	130
<b>Ukazatele a displeje</b>	
Ukazatele .....	154
Informační rozhraní řidiče.....	156





	*1 Kontrolka parkovací brzdy a brzdového systému (červená)	→ Str. 108		*1 Kontrolka systému převodovky	→ Str. 113		*1 Kontrolka protiblokovacího brzdového systému (ABS)	→ Str. 116
	*1 Kontrolka parkovací brzdy a brzdového systému (žlutá)	→ Str. 110		Indikátor nastavení voliče zpomalování	→ Str. 114		*1 Kontrolka doplňkového zádržného systému	→ Str. 116
	*1 Kontrolka systému automatického podržení brzd	→ Str. 109		*1 Kontrolka pohonného systému	→ Str. 111		*1 Kontrolky zapnutí/vypnutí čelního airbagu spolujezdce	→ Str. 116
	*1 Kontrolka automatického podržení brzd	→ Str. 109		Kontrolka připravenosti vozidla k jízdě	→ Str. 112		*1 Kontrolka systému elektrického posilovače řízení (EPS)	→ Str. 117
	*1 Kontrolka systému nabíjení 12V akumulátoru	→ Str. 112		Kontrolka režimu <b>SPORT</b>	→ Str. 114		*1 Kontrolka nízkého tlaku v pneumatikách / systému sledování tlaku v pneumatikách	→ Str. 118
	Kontrolka zařazeného rychlostního stupně	→ Str. 113		Kontrolka režimu <b>NORMAL</b>	→ Str. 114		Kontrolka systémového hlášení	→ Str. 119
				Kontrolka připomenutí nezapnutého bezpečnostního pásu	→ Str. 115		Kontrolky směrových světel a výstražných světel	→ Str. 119
				Kontrolka nízké úrovně nabití (žlutá)	→ Str. 115			

\*1 : Když nastavíte režim napájení do polohy ZAPNUTO, tyto kontrolky se rozsvítí, čímž signalizují, že probíhají systémové kontroly. Zhasnou po pár sekundách nebo po zapnutí pohonného systému. Pokud se kontrolka nerozsvítí nebo nezhasne, může se jednat o závadu v příslušném systému. Chcete-li tento problém vyřešit, postupujte podle pokynů v uživatelské příručce.

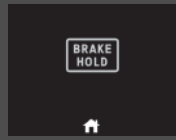

	Kontrolka dálkových světel → Str. 120		Kontrolka vypnutí pomocného stabilizačního systému vozidla (VSA) → Str. 117		Kontrolka systému pro udržování v jízdním pruhu (LKAS) (žlutá) → Str. 123
	Kontrolka zapnutých světel → Str. 120		Kontrolka připravenosti zásahu systému pro zmírnění rizika vyjetí z komunikace → Str. 124		Kontrolka systému pro udržování v jízdním pruhu (LKAS) (zelená) → Str. 123
	Kontrolka předního mlhového světla → Str. 120		Kontrolka nastavitelného omezovače rychlosti (bílá/zelená) → Str. 122		Kontrolka bezpečnostní podpory (žlutá) → Str. 125
	Kontrolka zadního mlhového světla → Str. 120		Kontrolka inteligentního omezovače rychlosti (bílá/zelená) → Str. 122		Kontrolka bezpečnostní podpory (zelená/šedá) → Str. 128
	Kontrolka automatických dálkových světel → Str. 119		Kontrolka vzdálenosti adaptivního tempomatu (ACC) s asistentem pro jízdu v kolonách → Str. 123		Kontrolka parkovacího snímače (žlutá) → Str. 124
	Kontrolka alarmu bezpečnostního systému → Str. 121		Kontrolka adaptivního tempomatu (ACC) s asistentem pro jízdu v kolonách (LSF) (žlutá) → Str. 122		Kontrolka parkovacího snímače (zelená) → Str. 124
	Kontrolka systému imobilizéru → Str. 121		Kontrolka adaptivního tempomatu (ACC) s asistentem pro jízdu v kolonách (LSF) (bílá/zelená) → Str. 123		Kontrolka ovládání jedním pedálem → Str. 124
	Kontrolka stabilizačního systému vozidla (VSA) → Str. 117				Kontrolka kamerového systému bočních zpětných zrcátek → Str. 129

\*1: Když nastavíte režim napájení do polohy ZAPNUTO, tyto kontrolky se rozsvítí, čímž signalizují, že probíhají systémové kontroly. Zhasnou po pár sekundách nebo po zapnutí pohonného systému. Pokud se kontrolka nerozsvítí nebo nezhasne, může se jednat o závadu v příslušném systému. Chcete-li tento problém vyřešit, postupujte podle pokynů v uživatelské příručce.



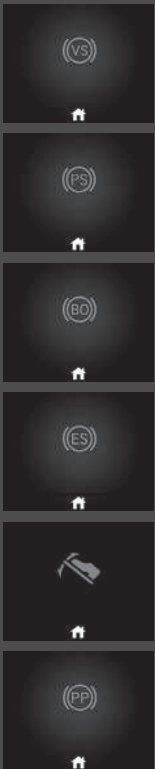

Kontrolka	Název	Svítlí/bliká	Vysvětlivky	Zpráva
 (červená)	Kontrolka parkovací brzdy a brzdového systému (červená)	<ul style="list-style-type: none"> <li>• Rozsvítí se po zatažení parkovací brzdy a zhasne po jejím uvolnění.</li> <li>• Rozsvítí se, je-li hladina brzdové kapaliny nízká.</li> <li>• Rozsvítí se, pokud došlo k potížím s brzdovým systémem.</li> <li>• Pokud vyjedete a parkovací brzda není zcela uvolněna, zazní zvukový signál a kontrolka se rozsvítí.</li> </ul>	<ul style="list-style-type: none"> <li>• <b>Rozsvítí se za jízdy</b> – Dbejte, aby parkovací brzda byla uvolněna. Zkontrolujte hladinu brzdové kapaliny.                         <ul style="list-style-type: none"> <li>➤ <b>Co dělat, když se kontrolka rozsvítí za jízdy</b> Str. 656</li> </ul> </li> <li>• <b>Rozsvítí se společně s kontrolkou parkovací brzdy a brzdového systému (žlutá)</b> – Okamžitě zastavte na bezpečném místě. Pro opravu se obraťte na prodejce. Brzdový pedál se dá obtížně sešlápnout. Sešlápněte pedál hlouběji než obvykle.                         <ul style="list-style-type: none"> <li>➤ <b>Začne-li kontrolka brzdového systému (červená) blikat současně s rozsvícením kontrolky brzdového systému (žlutá)</b> Str. 658</li> </ul> </li> <li>• <b>Rozsvítí se společně s kontrolkou ABS</b> – Vozidlo nechte zkontrolovat u dealera.                         <ul style="list-style-type: none"> <li>➤ <b>Pokud se rozsvítí kontrolka brzdového systému (červená)</b> Str. 656</li> </ul> </li> </ul>	









Kontrolka	Název	Svítlí/bliká	Vysvětlivky	Zpráva
 (červená)	Kontrolka parkovací brzdy a brzdového systému (červená)	<ul style="list-style-type: none"> <li>• Rozsvítí se přibližně na 30 sekund, když aktivujete elektrickou parkovací brzdou a režim napájení je v poloze PŘÍSLUŠENSTVÍ nebo VOZIDLO VYPNUTO, poté zhasne.</li> <li>• Zůstane rozsvícená přibližně 30 sekund po nastavení režimu napájení do polohy VOZIDLO VYPNUTO a při aktivované elektrické parkovací brzdě, poté zhasne.</li> </ul>	<ul style="list-style-type: none"> <li>• <b>Bliká a současně se rozsvítí kontrolka parkovací brzdy a brzdového systému (žlutá)</b> – Došlo k potížím se systémem elektrické parkovací brzdy. Je možné, že nedošlo k aktivaci parkovací brzdy. Nepoužívejte parkovací brzdou a vozidlo nechte okamžitě zkontrolovat u dealera.  <b>➤ Začne-li kontrolka brzdového systému (červená) blikat současně s rozsvícením kontrolky brzdového systému (žlutá)</b> Str. 658</li> </ul>	—
	Kontrolka systému automatického podržení brzd	<ul style="list-style-type: none"> <li>• Rozsvítí se, je-li zapnutý systém automatického podržení brzd.</li> </ul>	<ul style="list-style-type: none"> <li>➤ <b>Automatické podržení brzd</b> Str. 504</li> </ul>	
	Kontrolka automatického podržení brzd	<ul style="list-style-type: none"> <li>• Rozsvítí se, je-li aktivováno automatické podržení brzd.</li> </ul>	<ul style="list-style-type: none"> <li>➤ <b>Automatické podržení brzd</b> Str. 504</li> </ul>	—



Kontrolka	Název	Svítlí/bliká	Vysvětlivky	Zpráva
 (žlutá)	Kontrolka parkovací brzdy a brzdového systému (žlutá)	<ul style="list-style-type: none"> <li>• Rozsvítí se, pokud došlo k potížím se systémem souvisejícím s brzděním, které se ale netýkají konvenčního brzdového systému.</li> <li>• Rozsvítí se v případě problému s funkcí kooperativního řízení s rekuperačním brzděním, systémem elektrického posilovače brzd, ovládáním jedním pedálem nebo parkovacím asistentem Honda*.</li> </ul>	<ul style="list-style-type: none"> <li>• <b>Rozsvítí se za jízdy</b> – Vyvarujte se vysokých rychlostí a prudkého brzdění. Bezodkladně dopravte vozidlo k dealerovi.</li> </ul>	



Kontrolka	Název	Svííí/bliká	Vysvětlivky	Zpráva
 (žlutá)	Kontrolka parkovací brzdy a brzdového systému (žlutá)	<ul style="list-style-type: none"> <li>Rozsvítí se, pokud došlo k potížím se systémem elektrické parkovací brzdy nebo se systémem automatického podržení brzd.</li> </ul>	<ul style="list-style-type: none"> <li><b>Stále svítí</b> – Vyvarujte se použití parkovací brzdy a vozidlo nechte okamžitě zkontrolovat u dealera.</li> </ul>	
	Kontrolka pohonného systému	<ul style="list-style-type: none"> <li>Rozsvítí se, pokud došlo k potížím s elektrickým systémem vozidla nebo systémem plug-in nabíjení.</li> </ul>	<ul style="list-style-type: none"> <li>Vozidlo nechte ihned zkontrolovat u dealera. <ul style="list-style-type: none"> <li>➤ <b>Pokud se rozsvítí kontrolka Power System (pohonný systém)</b> Str. 661</li> </ul> </li> <li>Rozsvítí se, když po nabíjení vozidla nastavíte režim napájení do polohy ZAPNUTO. Okamžitě nechte vozidlo zkontrolovat u dealera.</li> </ul>	





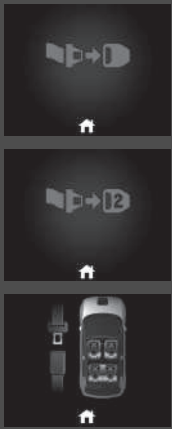

Kontrolka	Název	Svíí/bliká	Vysvětlivky	Zpráva
	<p>Kontrolka připravenosti vozidla k jízdě</p>	<ul style="list-style-type: none"> <li>• Rozsvítí se, když je vozidlo připraveno k jízdě.</li> </ul>	<p>➤ <b>Zapnutí pohonu</b> Str. 381</p>	
	<p>Kontrolka systému nabíjení 12V akumulátoru</p>	<ul style="list-style-type: none"> <li>• Rozsvítí se, pokud neprobíhá nabíjení 12V akumulátoru.</li> </ul>	<ul style="list-style-type: none"> <li>• Zastavte na bezpečném místě a okamžitě nechte vozidlo zkontrolovat dealerem.</li> <li>➤ <b>Pokud se rozsvítí kontrolka systému nabíjení 12V akumulátoru</b> Str. 655</li> </ul>	

Kontrolka	Název	Svítlí/bliká	Vysvětlivky	Zpráva
	Kontrolka zařazeného rychlostního stupně	<ul style="list-style-type: none"> <li>Zobrazuje aktuální rychlostní stupeň.</li> </ul>	<ul style="list-style-type: none"> <li> <b>Řazení</b> Str. 386</li> </ul>	—
	Kontrolka systému převodovky	<ul style="list-style-type: none"> <li>Aktuálně zařazený rychlostní stupeň nebo všechny zařazené polohy budou blikat, pokud dojde k problému se systémem převodovky.</li> <li>Signalizovaný aktuálně zařazený rychlostní stupeň nebo všechny polohy rychlostních stupňů budou blikat, pokud nelze zvolit stupeň <b>P</b>.</li> </ul>	<ul style="list-style-type: none"> <li>Vyvarujte se prudkých rozjezdů a zrychlování a okamžitě zastavte na bezpečném místě. <ul style="list-style-type: none"> <li> <b>Nouzový odtah</b> Str. 671</li> </ul> </li> <li>Vozidlo nechte zkontrolovat u dealera.</li> <li>Pohonný systém lze dočasně aktivovat. <ul style="list-style-type: none"> <li> <b>Pokud bliká kontrolka systému převodovky a současně se zobrazí výstražná zpráva</b> Str. 660</li> </ul> </li> <li>Při parkování zatáhněte parkovací brzdu.</li> <li>Vozidlo nechte ihned zkontrolovat u dealera.</li> </ul>	  





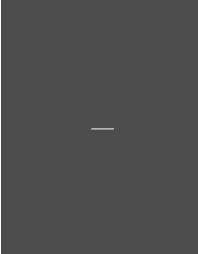

Kontrolka	Název	Svítlí/bliká	Vysvětlivky	Zpráva
 	Indikátor nastavení voliče zpomalování	<ul style="list-style-type: none"> <li>• Rozsvítí se po přitažení páčky voliče zpomalování.</li> <li>• Bliká, když při přitažení páčky voliče nedochází ke zpomalování.</li> </ul>	<ul style="list-style-type: none"> <li>➤ <b>Páčka voliče zpomalování</b> Str. 395</li> <li>➤ <b>Ovládání jedním pedálem</b> Str. 398</li> </ul>	—
<b>SPORT</b>	Kontrolka režimu <b>SPORT</b>	<ul style="list-style-type: none"> <li>• Rozsvítí se, když nastavíte jízdní režim do polohy <b>SPORT</b>.</li> </ul>	<ul style="list-style-type: none"> <li>➤ <b>Režim SPORT</b> Str. 394</li> </ul>	—
<b>NORMAL</b>	Kontrolka režimu <b>NORMAL</b>	<ul style="list-style-type: none"> <li>• Rozsvítí se, když nastavíte jízdní režim do polohy <b>NORMAL</b>.</li> </ul>	<ul style="list-style-type: none"> <li>➤ <b>Režim NORMAL</b> Str. 394</li> </ul>	—

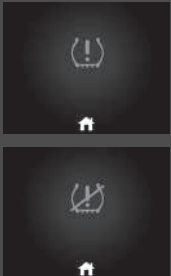
Kontrolka	Název	Svítí/bliká	Vysvětlivky	Zpráva
	<p>Kontrolka připomenutí nezapnutého bezpečnostního pásu</p>	<ul style="list-style-type: none"> <li>• Rozsvítí se, pokud nemáte zapnutý bezpečnostní pás a přepnete režim napájení do polohy ZAPNUTO.</li> <li>• Pokud spolujezdec nemá zapnutý bezpečnostní pás, kontrolka se rozsvítí o několik sekund později.</li> <li>• Bliká za jízdy, pokud řidič nebo spolujezdec nemají zapnutý bezpečnostní pás. Zazní zvukový signál a kontrolka bliká v pravidelných intervalech.</li> <li>• Rozsvítí se na okamžik, když dojde k odepnutí zadního bezpečnostního pásu a režim napájení je v poloze ZAPNUTO, a v informačním rozhraní řidiče se zobrazí červená ikona.</li> </ul>	<ul style="list-style-type: none"> <li>• Zvukový signál přestane znít a kontrolka zhasne, až si vy a váš spolujezdec zapnete své bezpečnostní pásy.</li> <li>• <b>Svítí i poté, co jste si vy nebo spolujezdec zapnuli bezpečnostní pás</b> – Mohlo dojít k chybě detekce snímače. Vozidlo nechte zkontrolovat u dealera.</li> <li>• Po zapnutí bezpečnostního pásu kontrolka zhasne a v informačním rozhraní řidiče se zobrazí zelená ikona. <ul style="list-style-type: none"> <li>▣ <b>Připomenutí nezapnutého bezpečnostního pásu</b> Str. 48</li> </ul> </li> </ul>	
	<p>Kontrolka nízké úrovně nabití (žlutá)</p>	<ul style="list-style-type: none"> <li>• Rozsvítí se, když je úroveň nabití vysokonapětového akumulátoru nízká (zbývá přibližně 15 %).</li> </ul>	<ul style="list-style-type: none"> <li>• <b>Rozsvítí se</b> – Dojde k poklesu míry zrychlení. Co nejdříve nabijte vysokonapětový akumulátor.</li> </ul>	

Kontrolka	Název	Svítil/bliká	Vysvětlivky	Zpráva
	Kontrolka protiblokovacího brzdového systému (ABS)	<ul style="list-style-type: none"> <li>Rozsvítí se, pokud došlo k potížím se systémem ABS.</li> </ul>	<ul style="list-style-type: none"> <li><b>Stále svítí</b> – Vozidlo nechte zkontrolovat u dealera. Svítí-li tato kontrolka, vaše vozidlo stále brzdí normálně, avšak bez protiblokovací funkce. <ul style="list-style-type: none"> <li>➤ <b>Protiblokovací brzdový systém (ABS)</b> Str. 507</li> </ul> </li> </ul>	
	Kontrolka doplňkového zádržného systému	<ul style="list-style-type: none"> <li>Rozsvítí se, pokud došlo k potížím s některou z následujících položek: <ul style="list-style-type: none"> <li>- Doplňkový zádržný systém</li> <li>- Systém bočních airbagů</li> <li>- Systém bočních hlavových airbagů</li> <li>- Napínač bezpečnostních pásů</li> </ul> </li> </ul>	<ul style="list-style-type: none"> <li><b>Stále svítí</b> – Vozidlo nechte zkontrolovat u dealera.</li> </ul>	
	Kontrolky zapnutí/vypnutí čelního airbagu spolujezdce	<ul style="list-style-type: none"> <li>Pokud je čelní airbag spolujezdce zapnutý: Kontrolka zapnutí se rozsvítí a zůstane svítit po dobu přibližně 65 sekund. Pokud je čelní airbag spolujezdce vypnutý: Kontrolka vypnutí se znovu rozsvítí a zůstane svítit. To je připomenutí, že čelní airbag spolujezdce je vypnutý.</li> </ul>	<ul style="list-style-type: none"> <li>➤ <b>Systém vypnutí čelního airbagu spolujezdce</b> Str. 62</li> </ul>	





Kontrolka	Název	Svítlí/bliká	Vysvětlivky	Zpráva
	<p>Kontrolka stabilizačního systému vozidla (VSA)</p>	<ul style="list-style-type: none"> <li>• Bliká, je-li systém VSA aktivní.</li> <li>• Rozsvítí se, pokud došlo k potížím se systémem VSA nebo se systémem asistenta pro rozjezd ve svahu.</li> </ul>	<ul style="list-style-type: none"> <li>• <b>Stále svítí</b> – Vozidlo nechte zkontrolovat u dealera.                             <ul style="list-style-type: none"> <li>➤ <b>Stabilizační systém vozidla (VSA)</b> Str. 418</li> <li>➤ <b>Asistent pro rozjezd ve svahu</b> Str. 383</li> </ul> </li> </ul>	
	<p>Kontrolka vypnutí pomocného stabilizačního systému vozidla (VSA)</p>	<ul style="list-style-type: none"> <li>• Rozsvítí se, když částečně deaktivujete systém VSA.</li> </ul>	<ul style="list-style-type: none"> <li>➤ <b>Vypínač VSA</b> Str. 419</li> </ul>	
	<p>Kontrolka systému elektrického posilovače řízení (EPS)</p>	<ul style="list-style-type: none"> <li>• Rozsvítí se, pokud došlo k potížím se systémem EPS.</li> </ul>	<ul style="list-style-type: none"> <li>• <b>Rozsvítí se za jízdy</b> – Okamžitě zastavte na bezpečném místě.</li> <li>• <b>Stále svítí</b> – Vozidlo nechte zkontrolovat u dealera.                             <ul style="list-style-type: none"> <li>➤ <b>Pokud se rozsvítí kontrolka systému elektrického posilovače řízení (EPS)</b> Str. 657</li> </ul> </li> </ul>	





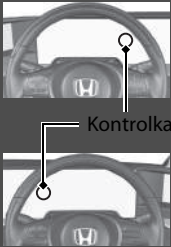

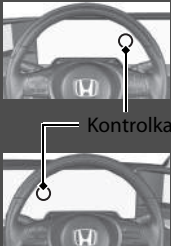



Kontrolka	Název	Svítil/bliká	Vysvětlivky	Zpráva
	<p>Kontrolka nízkého tlaku v pneumatikách / systému sledování tlaku v pneumatikách</p>	<ul style="list-style-type: none"> <li>• Může se krátce rozsvítit, je-li režim napájení v poloze ZAPNUTO a vozidlo se nepohnulo do 45 sekund, na znamení, že proces kalibrace ještě není dokončen.</li> <li>• Rozsvítí se a zůstane svítit, pokud:             <ul style="list-style-type: none"> <li>- Bylo zjištěno, že tlak přinejmenším jedné z pneumatik je výrazně nízký.</li> <li>- Systém nebyl spuštěn.</li> </ul> </li> <li>• Kontrolka bliká jednu minutu a poté zůstane svítit, je-li problém se systémem sledování tlaku v pneumatikách.</li> </ul>	<ul style="list-style-type: none"> <li>• <b>Rozsvítí se za jízdy</b> – Zastavte na bezpečném místě, zkontrolujte tlak v pneumatikách a v případě potřeby nahustěte pneumatiku (pneumatiky).</li> <li>• <b>Zůstane svítit po nahuštění pneumatik na doporučený tlak</b> – Systém je nutné spustit.             <ul style="list-style-type: none"> <li>☑ <b>Systém sledování tlaku v pneumatikách</b> Str. 420</li> </ul> </li> <li>• <b>Bliká a zůstává svítit</b> – Vozidlo nechte zkontrolovat u dealera.</li> </ul>	







Kontrolka	Název	Svítlí/bliká	Vysvětlivky	Zpráva
	Kontrolka systémového hlášení	<ul style="list-style-type: none"> <li>• Je-li detekován problém, rozsvítí se spolu se zvukovým signálem. Současně se zobrazí systémové hlášení v informačním rozhraní řidiče.</li> </ul>	<ul style="list-style-type: none"> <li>• Chcete-li hlášení zobrazit znovu, stiskněte v době, kdy kontrolka svítí, tlačítko  (domů) a vyberte  (informace).  <b>➤ Přepínání displeje</b> Str. 156</li> <li>• Pokud se v informačním rozhraní řidiče zobrazí systémové hlášení, přečtete si informace o kontrolkách v této kapitole. Postupujte podle pokynů v hlášení.</li> <li>• Informační rozhraní řidiče se nevrátí k normálnímu zobrazení, dokud není výstraha zrušena nebo není stisknuto tlačítko  (domů).</li> </ul>	—
	Kontrolka automatických dálkových světel	<ul style="list-style-type: none"> <li>• Rozsvítí se, jsou-li splněny všechny podmínky pro funkci systému automatických dálkových světel.</li> </ul>	<ul style="list-style-type: none"> <li>➤ <b>Automatická dálková světla</b> Str. 206</li> </ul>	—
	Kontrolky směrových světel a výstražných světel	<ul style="list-style-type: none"> <li>• Bliká, pokud použijete páčku směrových světel.</li> <li>• Bliká současně se všemi směrovými světly, když stisknete tlačítko výstražných světel.</li> <li>• Bliká současně se všemi směrovými světly, když sešlápnete brzdový pedál při jízdě vysokou rychlostí.</li> </ul>	<ul style="list-style-type: none"> <li>• <b>Neblinkají nebo blikají rychle</b> – Vozidlo nechte zkontrolovat u dealera.</li> <li>➤ <b>Signalizace nouzového zastavení</b> Str. 509</li> </ul>	—









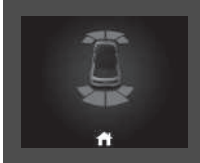

Kontrolka	Název	Svítil/bliká	Vysvětlivky	Zpráva
	Kontrolka dálkových světel	<ul style="list-style-type: none"> <li>Rozsvítí se při rozsvícení dálkových světel.</li> </ul>	—	—
	Kontrolka zapnutých světel	<ul style="list-style-type: none"> <li>Rozsvítí se, když jsou zapnutá obrysová světla, koncová světla a ostatní vnější světla.</li> </ul>	➔ <b>Světla</b> Str. 201	—
	Kontrolka předního mlhového světla	<ul style="list-style-type: none"> <li>Rozsvítí se při rozsvícení předních mlhových světel.</li> </ul>	➔ <b>Mlhová světla</b> Str. 204	—
	Kontrolka zadního mlhového světla	<ul style="list-style-type: none"> <li>Rozsvítí se při rozsvícení zadního mlhového světla.</li> </ul>	➔ <b>Mlhová světla</b> Str. 204	—

Kontrolka	Název	Svíí/bliká	Vysvětlivky	Zpráva
	<p>Kontrolka systému imobilizéru</p>	<ul style="list-style-type: none"> <li>Bliká, pokud systém imobilizéru nemůže rozpoznat informace klíče.</li> </ul>	<ul style="list-style-type: none"> <li><b>Bliká</b> – Pohonný systém nelze zapnout. Nastavte režim napájení na VOZIDLO VYPNUTO a potom znovu vyberte režim ZAPNUTO.  <b>Typ s pravostranným řízením</b>                      Sešlápněte a držte brzdový pedál před nastavením režimu napájení do polohy ZAPNUTO.  <b>Všechny modely</b></li> <li><b>Opakovaně bliká</b> – Systém má zřejmě poruchu. Vozidlo nechte zkontrolovat u dealera.</li> <li>Nepokoušejte se tento systém upravovat nebo do něj přidávat další zařízení. Mohlo by dojít k problémům elektrické instalace.</li> </ul>	
	<p>Kontrolka alarmu bezpečnostního systému</p>	<ul style="list-style-type: none"> <li>Bliká po zapnutí alarmu bezpečnostního systému.</li> </ul>	<p>➤ <b>Alarm bezpečnostního systému</b> Str. 189</p>	

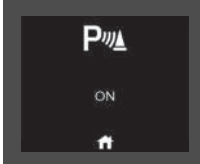

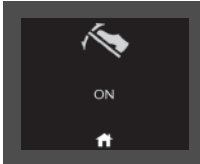
Kontrolka	Název	Svítilí/bliká	Vysvětlivky	Zpráva
	Kontrolka nastavitelného omezovače rychlosti (bílá/zelená)	<ul style="list-style-type: none"> <li>Rozsvítí se bíle, když stisknete tlačítko . Když se rozsvítí jiná kontrolka, stiskněte následně tlačítko <b>LIM</b>.</li> <li>Svítilí zeleně, když je nastavitelný omezovač rychlosti zapnutý.</li> </ul>	<ul style="list-style-type: none"> <li> <b>Nastavitelný omezovač rychlosti</b> Str. 405</li> </ul>	
	Kontrolka inteligentního omezovače rychlosti (bílá/zelená)	<ul style="list-style-type: none"> <li>Rozsvítí se bíle, když stisknete tlačítko . Když se rozsvítí jiná kontrolka, stiskněte následně tlačítko <b>LIM</b>.</li> <li>Rozsvítí se zeleně, když stisknete tlačítko <b>RES/+</b> nebo tlačítko <b>SET/-</b>.</li> </ul>	<ul style="list-style-type: none"> <li> <b>Inteligentní omezovač rychlosti</b> Str. 410</li> </ul>	
	Kontrolka adaptivního tempomatu (ACC) s asistentem pro jízdu v kolonách (LSF) (žlutá)	<ul style="list-style-type: none"> <li>Rozsvítí se, pokud došlo k problému se systémem ACC s asistentem pro jízdu v kolonách (LSF).</li> </ul>	<ul style="list-style-type: none"> <li><b>Rozsvítí se za jízdy</b> – Vozidlo nechte zkontrolovat u dealera.</li> </ul>	

Kontrolka	Název	Svítlí/bliká	Vysvětlivky	Zpráva
	<p>Kontrolka adaptivního tempomatu (ACC) s asistentem pro jízdu v kolonách (LSF) (bílá/zelená)</p>	<ul style="list-style-type: none"> <li>Rozsvítí se bíle, když stisknete tlačítko . Když se rozsvítí jiná kontrolka, stiskněte následně tlačítko <b>LIM</b>.</li> <li>Rozsvítí se zeleně, když stisknete tlačítko <b>RES/+</b> nebo tlačítko <b>SET/-</b>.</li> </ul>	<p>► <b>Adaptivní tempomat (ACC) s asistentem pro jízdu v kolonách (LSF)</b> Str. 447</p>	<p>—</p>
	<p>Kontrolka vzdálenosti adaptivního tempomatu (ACC) s asistentem pro jízdu v kolonách (LSF)</p>	<ul style="list-style-type: none"> <li>Rozsvítí se tehdy, když se rozsvítí kontrolka adaptivního tempomatu (ACC) s asistentem pro jízdu v kolonách.</li> </ul>	<ul style="list-style-type: none"> <li>Po každém stisknutí tlačítka odstupů se nastavení odstupů (vzdálenosti od vozidla před vámi) postupně přepíná na velmi dlouhý, dlouhý, střední a krátký odstup. <ul style="list-style-type: none"> <li>► <b>Nastavení nebo změna odstupů od vozidla před vámi</b> Str. 459</li> </ul> </li> </ul>	
	<p>Kontrolka systému pro udržování v jízdním pruhu (LKAS) (žlutá)</p>	<ul style="list-style-type: none"> <li>Rozsvítí se, pokud došlo k problému se systémem LKAS.</li> </ul>	<ul style="list-style-type: none"> <li><b>Stále svítí</b> – Vozidlo nechte zkontrolovat u dealera.</li> </ul>	
	<p>Kontrolka systému pro udržování v jízdním pruhu (LKAS) (zelená)</p>	<ul style="list-style-type: none"> <li>Rozsvítí se po stisknutí tlačítka LKAS.</li> </ul>	<p>► <b>Systém pro udržování v jízdním pruhu (LKAS)</b> Str. 467</p>	<p>—</p>

Kontrolka	Název	Svítil/bliká	Vysvětlivky	Zpráva
	Kontrolka připravenosti zásahu systému pro zmírnění rizika vyjetí z komunikace	<ul style="list-style-type: none"> <li>Rozsvítí se, když jsou splněny všechny podmínky pro aktivaci systému pro zmírnění rizika vyjetí z komunikace a je detekováno značení jízdního pruhu.</li> </ul>	<p>➤ <b>Systém pro zmírnění rizika vyjetí z komunikace</b> Str. 478</p>	
	Kontrolka parkovacího snímače (žlutá)	<ul style="list-style-type: none"> <li>Rozsvítí se, pokud došlo k potížím s parkovacím snímačem.</li> </ul>	<ul style="list-style-type: none"> <li>Zkontrolujte, zda prostor okolo snímače (snímačů) není pokryt bahnem, ledem, sněhem atd. Pokud kontrolka či kontrolky zůstanou svítit i po vyčištění prostoru, nechte systém prohlédnout u dealera.</li> </ul>	
	Kontrolka parkovacího snímače (zelená)	<ul style="list-style-type: none"> <li>Rozsvítí se po zapnutí parkovacího snímače.</li> </ul>	<p>➤ <b>Systém parkovacích snímačů</b> Str. 512</p>	
	Kontrolka ovládání jedním pedálem	<ul style="list-style-type: none"> <li>Rozsvítí se po zapnutí systému ovládání jedním pedálem.</li> </ul>	<p>➤ <b>Ovládání jedním pedálem</b> Str. 398</p>	

Kontrolka	Název	Svítlí/bliká	Vysvětlivky	Zpráva
	<p>Kontrolka bezpečnostní podpory (žlutá)</p>	<ul style="list-style-type: none"> <li>Rozsvítí se, pokud došlo k potížím se systémem pro zmírnění rizika vyjetí z mrtvém úhlu*, řízení brzdění při nízké rychlosti nebo CMBS.</li> </ul>	<ul style="list-style-type: none"> <li><b>Stále svítí</b> – Vozidlo nechte zkontrolovat u dealera.</li> </ul>	

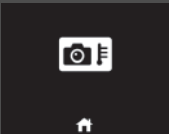

\* Není k dispozici u všech modelů



Kontrolka	Název	Svítil/bliká	Vysvětlivky	Zpráva
	<p>Kontrolka bezpečnostní podpory (žlutá)</p>	<ul style="list-style-type: none"> <li>Rozsvítí se, když se sám vypne systém pro zmírnění rizika vyjetí z komunikace, detekce objektů v mrtvém úhlu*, řízení brzdění při nízké rychlosti nebo CMBS.</li> </ul>	<ul style="list-style-type: none"> <li>Kontrolka se může dočasně rozsvítit při průjezdu uzavřeným prostorem, např. tunelem.</li> <li>Oblast okolo radarového snímače je pokryta nečistotami, blátem atd. Vozidlo zastavte na bezpečném místě a nečistoty otřete měkkým hadříkem. Může chvíli trvat, než kontrolka po očištění radarového snímače zhasne.</li> <li>Pokud kontrolka nezhasne ani po očištění radarového snímače, nechte vozidlo prohlédnout u dealera.                     <ul style="list-style-type: none"> <li>➤ <b>Radarový snímač</b> Str. 496</li> </ul> </li> <li><b>Zůstane svítit</b> – Teplota uvnitř kamery je příliš vysoká. Kameru ochlaďte pomocí automatické klimatizace. Systém se aktivuje, pokud se teplota uvnitř kamery sníží.                     <ul style="list-style-type: none"> <li>➤ <b>Přední snímací kamera</b> Str. 494</li> </ul> </li> </ul>	 

Kontrolka	Název	Svítlí/bliká	Vysvětlivky	Zpráva
	Kontrolka bezpečnostní podpory (žlutá)	<ul style="list-style-type: none"> <li>Rozsvítí se, když se sám vypne systém pro zmírnění rizika vyjetí z komunikace, detekce objektů v mrtvém úhlu*, řízení brzdění při nízké rychlosti nebo CMBS.</li> </ul>	<ul style="list-style-type: none"> <li><b>Zůstane svítit</b> – Oblast okolo kamery je pokryta nečistotami, blátem atd. Vozidlo zastavte na bezpečném místě a nečistoty otřete měkkým hadříkem.</li> <li>Pokud po vyčištění oblasti okolo kamery stále svítí kontrolka a je zobrazeno příslušné hlášení, nechte vozidlo zkontrolovat u dealera.   <b>Přední snímací kamera</b> Str. 494</li> </ul>	
		<ul style="list-style-type: none"> <li>Rozsvítí se, pokud se v okolí sonaru nahromadí bláto, sníh nebo led.</li> </ul>	<ul style="list-style-type: none"> <li>Odstraňte překážku v okolí sonarového snímače.   <b>Řízení brzd při nízké rychlosti</b> Str. 441</li> </ul>	
		<div style="background-color: #333; color: white; padding: 2px;"> <b>Modely se systémem detekce objektů v mrtvém úhlu</b> </div> <ul style="list-style-type: none"> <li>Rozsvítí se, pokud se v okolí snímače systému detekce objektů v mrtvém úhlu nahromadí bláto, sníh nebo led.</li> </ul>	<ul style="list-style-type: none"> <li><b>Rozsvítí se za jízdy</b> – Snímač systému detekce objektů v mrtvém úhlu může omezovat nějaká překážka. Zkontrolujte okolí snímače systému detekce objektů v mrtvém úhlu a odstraňte veškeré překážky.   <b>Systém detekce objektů v mrtvém úhlu (BSI)*</b> Str. 423</li> </ul>	



\* Není k dispozici u všech modelů



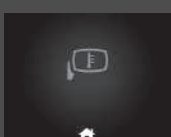





Kontrolka	Název	Svítil/bliká	Vysvětlivky	Zpráva
	<p>Kontrolka bezpečnostní podpory (zelená/šedá)</p>	<ul style="list-style-type: none"> <li>• Rozsvítí se zeleně, když je zapnutý systém pro zmírnění rizika vyjetí z komunikace, detekce objektů v mrtvém úhlu*, řízení brzdění při nízké rychlosti a CMBS.</li> <li>• Rozsvítí se zeleně a šedě, když je vypnutý systém pro zmírnění rizika vyjetí z komunikace, detekce objektů v mrtvém úhlu*, řízení brzdění při nízké rychlosti nebo CMBS.</li> <li>• Rozsvítí se šedě, když je vypnutý systém pro zmírnění rizika vyjetí z komunikace, detekce objektů v mrtvém úhlu*, řízení brzdění při nízké rychlosti a CMBS.</li> </ul>	<ul style="list-style-type: none"> <li>➤ <b>Zapínání a vypínání systému pro zmírnění rizika vyjetí z komunikace</b> Str. 481</li> <li>➤ <b>Zapnutí a vypnutí detekce objektů v mrtvém úhlu</b> Str. 426</li> <li>➤ <b>Zapnutí a vypnutí systému</b> Str. 444</li> <li>➤ <b>Zapnutí a vypnutí systému CMBS</b> Str. 434</li> </ul>	

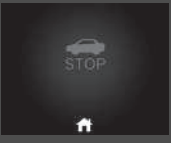





Kontrolka	Název	Svítlí/bliká	Vysvětlivky	Zpráva
	Kontrolka kamerového systému bočních zpětných zrcátek	<ul style="list-style-type: none"> <li>Rozsvítí se, pokud došlo k potížím s kamerovým systémem bočních zpětných zrcátek.</li> </ul>	<ul style="list-style-type: none"> <li>Vozidlo nechte zkontrolovat u dealera.</li> </ul>	
		<ul style="list-style-type: none"> <li>Rozsvítí se, pokud je v interiéru vozidla příliš velké teplo a obraz je tmavý nebo se nezobrazuje vůbec.</li> <li>Rozsvítí se, pokud je obraz zhoršený z důvodu příliš nízké teploty uvnitř vozidla.</li> </ul>	<p>➤ <b>Kamerový systém bočních zpětných zrcátek</b> Str. 221</p>	



## Výstražná a informační hlášení informačního rozhraní řidiče

Následující hlášení se zobrazují pouze v informačním rozhraní řidiče. Svítí-li kontrolka systémového hlášení a chcete hlášení znovu zobrazit, stiskněte tlačítko  (domů), vyberte  (informace) a stiskněte levý volič.

Zpráva	Stav	Vysvětlivky
	<ul style="list-style-type: none"> <li>Zobrazuje se, když vozidlo již není schopné jízdy kvůli poruše.</li> </ul>	<ul style="list-style-type: none"> <li>Okamžitě zastavte na bezpečném místě.</li> </ul>
	<ul style="list-style-type: none"> <li>Zobrazuje se v případě rizika, že se vozidlo po zastavení bude nečekaně pohybovat kvůli poruše.</li> </ul>	<ul style="list-style-type: none"> <li>Po zastavení vozidla zatáhněte parkovací brzdu.                             <ul style="list-style-type: none"> <li> <b>Parkovací brzda</b> Str. 500</li> </ul> </li> <li>Vozidlo nechte zkontrolovat u dealera.</li> </ul>
	<ul style="list-style-type: none"> <li>Zobrazí se, pokud nastavíte režim napájení do polohy <b>PŘÍSLUŠENSTVÍ</b> nebo <b>ZAPNUTO</b>.</li> </ul> <p><b>Typ s pravostranným řízením</b></p> <ul style="list-style-type: none"> <li>Zobrazí se poté, co odemknete a otevřete dveře řidiče.</li> </ul>	<ul style="list-style-type: none"> <li> <b>Zapnutí pohonu</b> Str. 381</li> </ul>
	<ul style="list-style-type: none"> <li>Zobrazí se tehdy, když je nutné stisknout tlačítko <b>POWER</b>, protože je potlačena funkce automatického zapnutí napájení.</li> </ul>	<ul style="list-style-type: none"> <li> <b>Automatické ZAPNUTÍ/VYPNUTÍ napájení</b> Str. 198</li> </ul>
	<ul style="list-style-type: none"> <li>Zobrazí se, když znovu nastavíte režim napájení do polohy <b>ZAPNUTO</b> a vozidlo je schopné jízdy.</li> </ul>	<ul style="list-style-type: none"> <li> <b>Zapnutí pohonu</b> Str. 381</li> </ul>

Zpráva	Stav	Vysvětlivky
	<ul style="list-style-type: none"> <li>• Zobrazí se, pokud některé dveře nebo dveře zavazadlového prostoru nejsou zavřené.</li> <li>• Zobrazí se, pokud jsou některé dveře nebo dveře zavazadlového prostoru za jízdy otevřené. Zazní zvukový signál.</li> </ul>	<ul style="list-style-type: none"> <li>• Zhasne, jsou-li všechny dveře a dveře zavazadlového prostoru zavřené.</li> </ul>
	<ul style="list-style-type: none"> <li>• Zobrazí se, pokud došlo k potížím s akustickým výstražným systémem vozidla.</li> </ul>	<ul style="list-style-type: none"> <li>• Vozidlo nechte ihned zkontrolovat u dealera.</li> </ul>
	<ul style="list-style-type: none"> <li>• Zobrazí se, když je otevřená kapota.</li> </ul>	<ul style="list-style-type: none"> <li>• Zavřete kapotu.</li> </ul>
	<ul style="list-style-type: none"> <li>• Zobrazí se, pokud došlo k potížím se systémem dobíjení 12V akumulátoru.</li> </ul>	<ul style="list-style-type: none"> <li>• Vozidlo nechte zkontrolovat u dealera.</li> </ul>



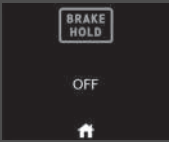

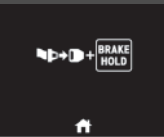
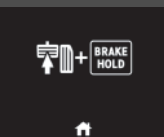
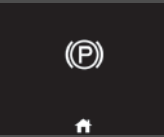
Zpráva	Stav	Vysvětlivky
	<ul style="list-style-type: none"> <li>Zobrazí se, pokud je vnější teplota nižší než 3 °C a režim napájení je v poloze ZAPNUTO.</li> </ul>	<ul style="list-style-type: none"> <li>Povrch silnice může být zledovatělý a kluzký.</li> </ul>
	<ul style="list-style-type: none"> <li>Zobrazí se, pokud došlo k potížím se systémem automatického osvětlení.</li> </ul>	<ul style="list-style-type: none"> <li><b>Zobrazí se za jízdy</b> – Světla zapněte ručně nebo vozidlo nechte zkontrolovat u dealera.</li> </ul>
	<ul style="list-style-type: none"> <li>Zobrazí se, pokud došlo k potížím se světlomety.</li> </ul>	<ul style="list-style-type: none"> <li><b>Zobrazí se za jízdy</b> – Světlomety nemusí být zapnuté. Jakmile vám podmínky umožní bezpečnou jízdu, nechte vozidlo co nejdříve zkontrolovat u dealera.</li> </ul>
	<ul style="list-style-type: none"> <li>Zobrazí se, pokud nastavíte režim napájení do polohy ZAPNUTO bez zapnutí bezpečnostního pásu řidiče.</li> </ul>	<ul style="list-style-type: none"> <li>Před zahájením jízdy si řádně zapněte bezpečnostní pás.</li> </ul>
	<ul style="list-style-type: none"> <li>Zobrazí se, když řidič nemá zapnutý bezpečnostní pás poté, co systém ACC automaticky zastavil vozidlo.</li> </ul>	<ul style="list-style-type: none"> <li>Systém ACC byl automaticky vypnut.   <b>Adaptivní tempomat (ACC) s asistentem pro jízdu v kolonách (LSF)</b> Str. 447</li> </ul>
(bílá)	<ul style="list-style-type: none"> <li>Zobrazí se po stisknutí tlačítka <b>RES/+</b> nebo <b>SET/-</b>, když řidič nemá zapnutý bezpečnostní pás.</li> </ul>	<ul style="list-style-type: none"> <li>ACC nelze nastavit.   <b>Adaptivní tempomat (ACC) s asistentem pro jízdu v kolonách (LSF)</b> Str. 447</li> </ul>



Zpráva	Stav	Vysvětlivky
 <p>(žlutá)</p>	<ul style="list-style-type: none"> <li>• Zobrazí se, když dojde k automatickému vypnutí podržení brzd, které bylo v provozu.</li> <li>• Zobrazí se, když je funkce ACC vypnuta poté, co automaticky zastavila vozidlo.</li> <li>• Zobrazí se poté, co zrušíte ovládání jedním pedálem, zatímco bylo vozidlo automaticky zastaveno systémem ovládání jedním pedálem.</li> </ul>	<ul style="list-style-type: none"> <li>• Okamžitě sešlápněte brzdový pedál.</li> <li>• Okamžitě sešlápněte brzdový pedál.</li> <li>• Okamžitě sešlápněte brzdový pedál.</li> </ul>
 <p>(bílá)</p>	<ul style="list-style-type: none"> <li>• Zobrazí se, pokud je vozidlo funkcí automatického zapnutí napájení uvedeno do stavu vhodného pro jízdu.</li> </ul>	<ul style="list-style-type: none"> <li>• Pro nastartování vozidla sešlápněte brzdový pedál.</li> </ul>
	<ul style="list-style-type: none"> <li>• Zobrazí se, je-li vypnutý systém automatického podržení brzd.</li> </ul>	<p>➔ <b>Automatické podržení brzd</b> Str. 504</p>

Zpráva	Stav	Vysvětlivky
	<ul style="list-style-type: none"> <li>Zobrazí se po stisknutí tlačítka automatického podržení brzd v případě, že řidič nemá zapnutý bezpečnostní pás.</li> </ul>	<ul style="list-style-type: none"> <li>Zapněte si bezpečnostní pás řidiče.                             <ul style="list-style-type: none"> <li>➤ <b>Automatické podržení brzd</b> Str. 504</li> </ul> </li> </ul>
	<ul style="list-style-type: none"> <li>Zobrazí se, pokud je stisknuto tlačítko automatického podržení brzd bez sešlápnutí brzdového pedálu a automatické podržení brzd je v provozu.</li> </ul>	<ul style="list-style-type: none"> <li>Stiskněte tlačítko automatického podržení brzd při sešlápnutém brzdovém pedálu.                             <ul style="list-style-type: none"> <li>➤ <b>Automatické podržení brzd</b> Str. 504</li> </ul> </li> </ul>
	<ul style="list-style-type: none"> <li>Zobrazí se, když dojde k automatické aktivaci parkovací brzdy, která je v provozu.</li> </ul>	<ul style="list-style-type: none"> <li>➤ <b>Automatické podržení brzd</b> Str. 504</li> <li>➤ <b>Parkovací brzda</b> Str. 500</li> <li>➤ <b>Ovládání jedním pedálem</b> Str. 398</li> </ul>
	<ul style="list-style-type: none"> <li>Zobrazí se, když dojde k automatické aktivaci parkovací brzdy a funkce ACC je aktivní.</li> </ul>	<ul style="list-style-type: none"> <li>Systém ACC byl automaticky vypnut.                             <ul style="list-style-type: none"> <li>➤ <b>Adaptivní tempomat (ACC) s asistentem pro jízdu v kolonách (LSF)</b> Str. 447</li> <li>➤ <b>Parkovací brzda</b> Str. 500</li> </ul> </li> </ul>
	<ul style="list-style-type: none"> <li>Zobrazí se po stisknutí tlačítka <b>RES/+</b> nebo <b>SET/-</b> s aktivovanou parkovací brzdou.</li> </ul>	<ul style="list-style-type: none"> <li>ACC nelze nastavit.                             <ul style="list-style-type: none"> <li>➤ <b>Adaptivní tempomat (ACC) s asistentem pro jízdu v kolonách (LSF)</b> Str. 447</li> <li>➤ <b>Parkovací brzda</b> Str. 500</li> </ul> </li> </ul>
	<ul style="list-style-type: none"> <li>Zobrazí se při automatickém vypnutí systému ovládání jedním pedálem po aktivaci parkovací brzdy.</li> </ul>	<p style="text-align: center;">—</p>





Zpráva	Stav	Vysvětlivky
	<ul style="list-style-type: none"> <li>Zobrazí se, pokud je stisknut spínač elektrické parkovací brzdy bez sešlápnutí brzdového pedálu a elektrická parkovací brzda je v provozu.</li> </ul>	<ul style="list-style-type: none"> <li>Stiskněte spínač elektrické parkovací brzdy při sešlápnutém brzdovém pedálu.   <b>Parkovací brzda</b> Str. 500</li> </ul>
	<ul style="list-style-type: none"> <li>Zobrazí se, jakmile dojde k detekci problému se systémem bezklíčového vstupu nebo systémem bezklíčového startování.</li> </ul>	<ul style="list-style-type: none"> <li><b>Zobrazeno stále</b> – Vozidlo nechte zkontrolovat u dealera.</li> </ul>
	<ul style="list-style-type: none"> <li>Zobrazí se, když zavřete dveře, režim napájení je v poloze ZAPNUTO a bezklíčové dálkové ovládání není ve vozidle.</li> <li>Zobrazí se, když sešlápnete brzdový pedál poté, co proběhne automatické zapnutí napájení, a ve vozidle není bezklíčové dálkové ovládání.</li> </ul>	<ul style="list-style-type: none"> <li>Zmizí, když bezklíčové dálkové ovládání vrátíte zpět do vozidla a zavřete dveře.   <b>Připomenutí bezklíčového dálkového ovládání</b> Str. 200</li> <li>Zmizí poté, co přinesete bezklíčové dálkové ovládání zpět do vozidla a po automatickém zapnutí napájení sešlápnete brzdový pedál.</li> </ul>
	<ul style="list-style-type: none"> <li>Zobrazí se, je-li vybitá baterie bezklíčového dálkového ovládání.</li> </ul>	<ul style="list-style-type: none"> <li> <b>Výměna knoflíkové baterie</b> Str. 620</li> </ul>



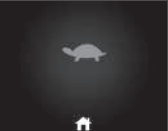









Zpráva	Stav	Vysvětlivky
	<ul style="list-style-type: none"> <li>• Zobrazí se, pokud je režim napájení v poloze PŘÍSLUŠENSTVÍ.</li> <li>• Zobrazí se poté, co dojde k otevření dveří řidiče, když je režim napájení v poloze PŘÍSLUŠENSTVÍ.</li> </ul>	<p>—</p> <ul style="list-style-type: none"> <li>• Změňte režim napájení na VOZIDLO VYPNUTO.                      ➤ <b>Tlačítko POWER</b> Str. 197</li> </ul>
	<ul style="list-style-type: none"> <li>• Zobrazí se, pokud je baterie bezklíčového dálkového ovládání příliš vybitá na zapnutí pohonného systému, nebo pokud je klíč v provozním rozsahu pro zapnutí pohonného systému. Zvukový signál zazní šestkrát.</li> </ul>	<ul style="list-style-type: none"> <li>• Přiložte zadní část bezklíčového dálkového ovládání k tlačítku <b>POWER</b>.                      ➤ <b>Je-li baterie bezklíčového dálkového ovládání slabá</b> Str. 649</li> </ul>
	<ul style="list-style-type: none"> <li>• Zobrazí se po stisknutí tlačítka <b>POWER</b>, když je vozidlo v pohybu.</li> </ul>	<ul style="list-style-type: none"> <li>➤ <b>Nouzové vypnutí pohonného systému</b> Str. 650</li> </ul>
	<ul style="list-style-type: none"> <li>• Zobrazí se, když stisknete a přidržíte tlačítko <b>N</b> na dobu delší než 2 sekundy.</li> </ul>	<ul style="list-style-type: none"> <li>• Zobrazí se, když nastavíte polohu řazení jinou než <b>N</b>.                      ➤ <b>Chcete-li, aby převodovka zůstala v poloze N (režim mytí vozidla)</b> Str. 391</li> </ul>

Zpráva	Stav	Vysvětlivky
	<ul style="list-style-type: none"> <li>Zobrazí se, pokud přeřadíte do polohy <b>N</b> a do pěti sekund stisknete tlačítko <b>POWER</b>.</li> <li>Zobrazí se, když vozidlo stojí a bezpečnostní pás řidiče je rozepnutý a existuje možnost, že se vozidlo může neúmyslně rozjet.</li> <li>Zobrazí se, pokud za jízdy nastavíte režim napájení do polohy VYPNUTO.</li> </ul>	<ul style="list-style-type: none"> <li>Rychlostní stupeň zůstává v poloze <b>N</b> po dobu 15 minut a potom se automaticky přepne do polohy <b>P</b>.                      ► <b>Chcete-li, aby převodovka zůstala v poloze <b>N</b> (režim mytí vozidla)</b> Str. 391</li> <li>Před uvolněním brzdového pedálu stiskněte tlačítko <b>P</b> při volnoběhu, parkování nebo vystupování z vozidla.                      ► <b>Ovládání řazení</b> Str. 388</li> <li>Bezodkladně zastavte na bezpečném místě, zatáhněte parkovací brzdu a znovu nastartujte pohonný systém. Jakmile se zpráva přestane zobrazovat, můžete pokračovat v jízdě.</li> </ul>
	<ul style="list-style-type: none"> <li>Zobrazí se, pokud je teplota vysokonapěťového akumulátoru a dalších systémů nižší než potřebná provozní teplota (přibl. -30 °C nebo méně).</li> </ul>	<ul style="list-style-type: none"> <li>Je nezbytné vyčkat na zvýšení okolní teploty nebo přemístit vozidlo na teplejší místo.</li> <li>V případě potřeby se obraťte na dealera.</li> </ul>



Zpráva	Stav	Vysvětlivky
	<ul style="list-style-type: none"> <li>Zobrazí se, když je teplota pohonného systému příliš vysoká.</li> </ul>	<ul style="list-style-type: none"> <li>Vaše vozidlo má omezenou akceleraci a může být obtížnější rozjet se do svahu.</li> <li>Zaparkujte na bezpečném místě a nechte systém vychladnout.</li> <li>► <b>Přehřátí motoru</b> Str. 654</li> </ul>
	<ul style="list-style-type: none"> <li>Zobrazí se, pokud je teplota vysokonapěťového akumulátoru nízká.</li> </ul>	<ul style="list-style-type: none"> <li>Vaše vozidlo má omezenou akceleraci a může být obtížnější rozjet se do svahu.</li> <li>Při mimořádně chladném počasí parkujte vozidlo v garáži nebo připojte nabíjecí konektor.</li> <li>► <b>Nabijte vysokonapěťový akumulátor pomocí střídavé nabíječky nebo stejnosměrné nabíječky CCS2</b> Str. 563</li> </ul>
	<ul style="list-style-type: none"> <li>Zobrazí se, pokud se rozsvítí kontrolka systému nabíjení 12V akumulátoru.</li> </ul>	<ul style="list-style-type: none"> <li>Vaše vozidlo má omezenou akceleraci a může být obtížnější rozjet se do svahu.</li> <li>Bezodkladně kontaktujte dealera.</li> </ul>
	<ul style="list-style-type: none"> <li>Zobrazí se, když je pohonný systém v diagnostickém režimu.</li> </ul>	<ul style="list-style-type: none"> <li>Můžete zaznamenat snížení dostupného výkonu. Vozidlo nechte zkontrolovat u dealera.</li> <li>Po dokončení diagnostiky se může rozsvítit kontrolka pohonného systému.</li> <li>► <b>Kontrolka pohonného systému</b> Str. 111</li> </ul>
	<ul style="list-style-type: none"> <li>Zobrazí se, pokud je teplota vysokonapěťového akumulátoru extrémně nízká.</li> </ul>	<ul style="list-style-type: none"> <li><b>Důvodem je nízká úroveň nabití akumulátoru</b> – Vysokonapěťový akumulátor ihned nabijte.</li> </ul>

Zpráva	Stav	Vysvětlivky
	<ul style="list-style-type: none"> <li>Zobrazí se, pokud došlo k potížím se standardním systémem plug-in nabíjení nebo výstupem nabíjecí stanice.</li> <li>Zobrazí se, pokud došlo k potížím se systémem rychlého plug-in nabíjení nebo výstupem nabíjecí stanice.</li> </ul>	<ul style="list-style-type: none"> <li><b>Pouze toto hlášení</b> – Může se jednat o problém s výstupem nabíjecí stanice. Řiďte se pokyny na stanici nebo se obraťte na kvalifikovaného technika. Pokud výstup funguje správně, nechte vozidlo zkontrolovat u dealera.</li> <li><b>Rozsvítí se s kontrolkou POWER SYSTEM (pohonný systém)</b> – Vozidlo nechte zkontrolovat u dealera.</li> <li><b>Pouze toto hlášení</b> – Může se jednat o problém s výstupem nabíjecí stanice. Řiďte se pokyny na stanici nebo se obraťte na kvalifikovaného technika. Pokud výstup funguje správně, nechte vozidlo zkontrolovat u dealera.</li> <li><b>Rozsvítí se s kontrolkou POWER SYSTEM (pohonný systém)</b> – Vozidlo nechte zkontrolovat u dealera.</li> </ul>
	<ul style="list-style-type: none"> <li>Zobrazí se, když je otevřený kryt nabíjecí zásuvky.</li> </ul>	<ul style="list-style-type: none"> <li>Zavřete kryt nabíjecí zásuvky.   <b>Nabíjení</b> Str. 562</li> </ul>
	<ul style="list-style-type: none"> <li>Zobrazí se, pokud vozidlo dosáhne nastavené rychlosti. U alarmu lze nastavit dvě různé rychlosti.</li> </ul>	<ul style="list-style-type: none"> <li> <b>Rychlostní alarm</b> Str. 163</li> </ul>

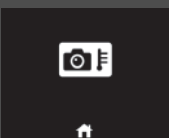
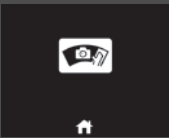

Zpráva	Stav	Vysvětlivky
	<ul style="list-style-type: none"> <li>Zobrazí se při problému se systémem vyskakovací kapoty.</li> </ul>	<ul style="list-style-type: none"> <li>Vozidlo nechte zkontrolovat u dealera.   <b>Systém vyskakovací kapoty</b> Str. 72</li> </ul>
	<ul style="list-style-type: none"> <li>Zobrazí se, když sešlápnete plynový pedál se zařazeným stupněm <b>N</b>.</li> </ul>	<ul style="list-style-type: none"> <li>Uvolněte plynový pedál. Při jízdě sešlápněte brzdový pedál a nastavte požadovaný stupeň.</li> </ul>
	<ul style="list-style-type: none"> <li>Zobrazí se, když opakovaně během krátké doby řadíte mezi stupněm <b>P</b> a ostatními polohami.</li> </ul>	<ul style="list-style-type: none"> <li>Mezi přeřazením určitou dobu vyčkejte.</li> </ul>
	<ul style="list-style-type: none"> <li>Zobrazí se, když se pokusíte změnit řadicí stupeň, aniž byste uvolnili nohu z plynového pedálu.</li> </ul>	<ul style="list-style-type: none"> <li>Uvolněte nohu z plynového pedálu a stiskněte tlačítko řazení.</li> </ul>



Zpráva	Stav	Vysvětlivky
	<ul style="list-style-type: none"> <li>• Zobrazí se po stisknutí tlačítka <b>P</b>, je-li vozidlo v pohybu.</li> <li>• Zobrazí se, pokud změníte rychlostní stupeň na <b>R</b> při pohybu vozidla vpřed nebo na <b>D</b> při couvání.</li> </ul>	<ul style="list-style-type: none"> <li>• Než začnete manipulovat s tlačítkem řazení, ujistěte se, že vozidlo stojí.</li> </ul>
	<ul style="list-style-type: none"> <li>• Zobrazí se, když se pokusíte změnit řadicí stupeň, aniž byste sešlápli brzdový pedál.</li> </ul>	<ul style="list-style-type: none"> <li>• Sešlápněte brzdový pedál a stiskněte tlačítko řazení.</li> </ul>
	<ul style="list-style-type: none"> <li>• Zobrazí se, pokud došlo k potížím se systémem automatických dálkových světel.</li> </ul>	<ul style="list-style-type: none"> <li>• Ručně zapněte spínač světlometů.</li> <li>• Pokud máte zapnuté dálkové světlometry, když k tomuto dojde, světla se přepnou na potkávací.</li> </ul>
	<ul style="list-style-type: none"> <li>• Zobrazí se, pokud něco zakrývá kryt radarového snímače a brání snímači v detekci vozidel jedoucích vpředu.</li> <li>• Může se zobrazit při jízdě za špatného počasí (déšť, sníh, mlha atd.).</li> </ul>	<ul style="list-style-type: none"> <li>• Pokud dojde ke znečištění snímače radaru, vozidlo zastavte na bezpečném místě a nečistoty setřete měkkým hadříkem. Může chvíli trvat, než hlášení zmizí.</li> <li>• Pokud symbol nezmizí ani po očištění krytu snímače, nechte vozidlo prohlédnout u dealera.   <b>Radarový snímač</b> Str. 496   <b>Honda Sensing</b> Str. 427</li> </ul>

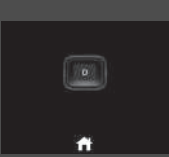

Zpráva	Stav	Vysvětlivky
	<ul style="list-style-type: none"> <li>• Zobrazí se, pokud něco zakrývá sonarový snímač a brání snímači v detekci.</li> <li>• Může se zobrazit při jízdě za špatného počasí (déšť, sníh, mlha atd.).</li> </ul>	<ul style="list-style-type: none"> <li>• Pokud dojde ke znečištění sonarového snímače, vozidlo zastavte na bezpečném místě a nečistoty setřete měkkým hadříkem.</li> <li>• Pokud symbol nezmizí ani po očištění krytu snímače, nechte vozidlo prohlédnout u dealera. <ul style="list-style-type: none"> <li>➤ <b>Sonarové snímače</b> Str. 497</li> <li>➤ <b>Honda Sensing</b> Str. 427</li> </ul> </li> </ul>
	<ul style="list-style-type: none"> <li>• Zobrazí se, když je teplota uvnitř přední snímáčí kamery příliš vysoká a některé systémy podpory řízení nelze aktivovat.</li> </ul>	<ul style="list-style-type: none"> <li>• Kameru ochlaďte pomocí automatické klimatizace.</li> <li>• <b>Zmizí</b> – Kamera vychladla a systémy se aktivují normálně. <ul style="list-style-type: none"> <li>➤ <b>Přední snímáčí kamera</b> Str. 494</li> <li>➤ <b>Honda Sensing</b> Str. 427</li> </ul> </li> </ul>
	<ul style="list-style-type: none"> <li>• Zobrazí se, pokud je oblast kolem přední snímáčí kamery znečištěna nebo zablácena, a nemůže detekovat vozidlo vpředu.</li> <li>• Může se zobrazit při jízdě za špatného počasí (déšť, sníh, mlha atd.).</li> </ul>	<ul style="list-style-type: none"> <li>• Pokud dojde ke znečištění předního okna, vozidlo zastavte na bezpečném místě a nečistoty setřete měkkým hadříkem.</li> <li>• Pokud po vyčištění oblasti okolo kamery symbol nezmizí, nechte vozidlo zkontrolovat u dealera. <ul style="list-style-type: none"> <li>➤ <b>Přední snímáčí kamera</b> Str. 494</li> <li>➤ <b>Honda Sensing</b> Str. 427</li> </ul> </li> </ul>



Zpráva	Stav	Vysvětlivky
	<ul style="list-style-type: none"> <li>Zobrazí se, když jedete příliš blízko za vozidlem před vámi a systém ACC je přítom aktivní.</li> <li>Zobrazí se po stisknutí tlačítka <b>RES/+</b> nebo <b>SET/-</b>, když jedete příliš blízko za vozidlem před vámi.</li> </ul>	<ul style="list-style-type: none"> <li>Systém ACC byl automaticky vypnut.  <input checked="" type="checkbox"/> <b>Adaptivní tempomat (ACC) s asistentem pro jízdu v kolonách (LSF)</b> Str. 447</li> <li>ACC nelze nastavit.  <input checked="" type="checkbox"/> <b>Adaptivní tempomat (ACC) s asistentem pro jízdu v kolonách (LSF)</b> Str. 447</li> </ul>
	<ul style="list-style-type: none"> <li>Zobrazí se, když jedete příliš rychle na to, aby bylo možno ACC nastavit.</li> <li>Zobrazí se, pokud byl systém ACC vypnut v důsledku příliš vysoké rychlosti.</li> <li>Zobrazí se, když adaptivní tempomat nelze nastavit z důvodu opakovaného zpomalení, sjíždění z dlouhého svahu nebo překročení hmotnosti vozidla.</li> <li>Zobrazí se před automatickým vypnutím adaptivního tempomatu z důvodu opakovaného zpomalení, sjíždění z dlouhého svahu nebo překročení hmotnosti vozidla. (Bude se automaticky zobrazovat, dokud mezi vaším vozidlem a vozidlem před vámi nebude maximální vzdálenost použitá v nastavení vzdálenosti.)</li> </ul>	<ul style="list-style-type: none"> <li>Zpomalte a nastavte ACC.  <input checked="" type="checkbox"/> <b>Adaptivní tempomat (ACC) s asistentem pro jízdu v kolonách (LSF)</b> Str. 447</li> <li>Zpomalte a nastavte znovu ACC.  <input checked="" type="checkbox"/> <b>Adaptivní tempomat (ACC) s asistentem pro jízdu v kolonách (LSF)</b> Str. 447</li> <li>Okamžik vyčkejte a poté adaptivní tempomat resetujte.  <input checked="" type="checkbox"/> <b>Adaptivní tempomat (ACC) s asistentem pro jízdu v kolonách (LSF)</b> Str. 447</li> <li>Adaptivní tempomat se automaticky vypne.  <input checked="" type="checkbox"/> <b>Adaptivní tempomat (ACC) s asistentem pro jízdu v kolonách (LSF)</b> Str. 447</li> </ul>

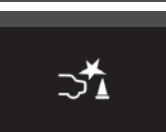

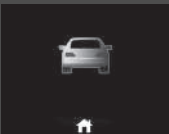

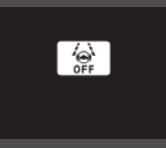
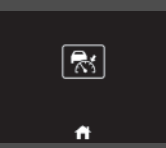

Zpráva	Stav	Vysvětlivky
	<ul style="list-style-type: none"> <li>Zobrazí se poté, co systém ACC automaticky zastavil, když se vozidlo před vámi znovu rozjede.</li> </ul>	<ul style="list-style-type: none"> <li>Funkci systému obnovíte stisknutím tlačítka <b>RES/+</b> nebo <b>SET/-</b> nebo sešlápnutím plynového pedálu.  <b>► Adaptivní tempomat (ACC) s asistentem pro jízdu v kolonách (LSF)</b> Str. 447</li> </ul>
	<ul style="list-style-type: none"> <li>Zobrazí se, když zařadíte jinou polohu než <b>D</b> a systém ACC je aktivní.</li> <li>Zobrazí se po stisknutí tlačítka <b>RES/+</b> nebo <b>SET/-</b> v jakékoli poloze řazení jiné než <b>D</b>.</li> </ul>	<ul style="list-style-type: none"> <li>Systém ACC byl automaticky vypnut.  <b>► Adaptivní tempomat (ACC) s asistentem pro jízdu v kolonách (LSF)</b> Str. 447</li> <li>ACC nelze nastavit.  <b>► Adaptivní tempomat (ACC) s asistentem pro jízdu v kolonách (LSF)</b> Str. 447</li> </ul>
 	<ul style="list-style-type: none"> <li>Zobrazí se, když s vozidlem zastavíte ve velmi strmém svahu a funkce ACC je aktivní.</li> <li>Zobrazí se po stisknutí tlačítka <b>RES/+</b> nebo <b>SET/-</b> v době, kdy vozidlo svojí na velmi strmém svahu.</li> </ul>	<ul style="list-style-type: none"> <li>Systém ACC byl automaticky vypnut.  <b>► Adaptivní tempomat (ACC) s asistentem pro jízdu v kolonách (LSF)</b> Str. 447</li> <li>ACC nelze nastavit.  <b>► Adaptivní tempomat (ACC) s asistentem pro jízdu v kolonách (LSF)</b> Str. 447</li> </ul>



Zpráva	Stav	Vysvětlivky
	<ul style="list-style-type: none"> <li>• Zobrazí se, když je aktivní ACC a zároveň systém VSA nebo systém řízení trakce.</li> </ul>	<ul style="list-style-type: none"> <li>• Systém ACC byl automaticky vypnut. <ul style="list-style-type: none"> <li>► <b>Adaptivní tempomat (ACC) s asistentem pro jízdu v kolonách (LSF)</b> Str. 447</li> </ul> </li> </ul>
	<ul style="list-style-type: none"> <li>• Zobrazí se po stisknutí tlačítka <b>RES/+</b> nebo <b>SET/-</b>, když je vozidlo v pohybu a je sešlápnutý brzdový pedál.</li> </ul>	<ul style="list-style-type: none"> <li>• ACC nelze nastavit. <ul style="list-style-type: none"> <li>► <b>Adaptivní tempomat (ACC) s asistentem pro jízdu v kolonách (LSF)</b> Str. 447</li> </ul> </li> </ul>
	<ul style="list-style-type: none"> <li>• Bliká v případě, že systém detekuje pravděpodobnou kolizi. Zazní zvukový signál.</li> </ul>	<ul style="list-style-type: none"> <li>• Proveďte přiměřené opatření, abyste srážce zabránili (zabrzďte, změňte jízdní pruh atd.). <ul style="list-style-type: none"> <li>► <b>Adaptivní tempomat (ACC) s asistentem pro jízdu v kolonách (LSF)</b> Str. 447</li> <li>► <b>Systém pro zmírnění následků nehody (CMBS)</b> Str. 430</li> <li>► <b>Řízení brzd při nízké rychlosti</b> Str. 441</li> </ul> </li> </ul>
	<ul style="list-style-type: none"> <li>• Zobrazí se, pokud je aktivován systém řízení brzd při nízké rychlosti.</li> </ul>	<p>—</p>

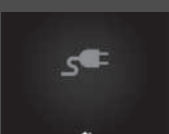
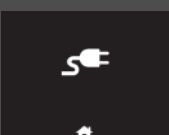

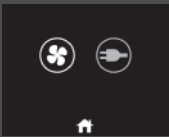
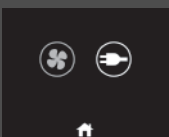

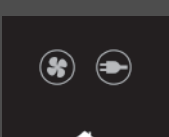
Zpráva	Stav	Vysvětlivky
	<ul style="list-style-type: none"> <li>• Zobrazí se, když je zapnutý systém upozornění na pohyb vozidla vpředu.</li> </ul>	<ul style="list-style-type: none"> <li>➤ <b>Systém upozornění na pohyb vozidla vpředu</b> Str. 484</li> </ul>
 <p>(žlutá)</p>	<ul style="list-style-type: none"> <li>• Zobrazí se, pokud hrozí vyjetí vozidla z detekovaného jízdního pruhu.</li> </ul>	<ul style="list-style-type: none"> <li>• Převezměte přímou kontrolu nad řízením a navedte vozidlo doprostřed pruhu. Zpráva po chvíli zmizí. <ul style="list-style-type: none"> <li>➤ <b>Systém pro udržování v jízdním pruhu (LKAS)</b> Str. 467</li> <li>➤ <b>Systém pro zmírnění rizika vyjetí z komunikace</b> Str. 478</li> </ul> </li> </ul>
 <p>(červená)</p>	<ul style="list-style-type: none"> <li>• Zobrazí se, pokud má řidič ruce na volantu pouze volně položené nebo volant vůbec nedrží a hrozí vyjetí vozidla z detekovaného pruhu. Zazní zvukový signál.</li> <li>• Bliká, když má řidič ruce na volantu pouze volně položené nebo volant vůbec nedrží. Zazní zvukový signál. Pokud bude řidič nadále řídit tímto stylem, zvukový signál se změní v jeden nepřerušovaný zvuk a systém pro udržování v jízdním pruhu bude deaktivován.</li> </ul>	<ul style="list-style-type: none"> <li>• Převezměte přímou kontrolu nad řízením a navedte vozidlo doprostřed pruhu. Zpráva po chvíli zmizí. <ul style="list-style-type: none"> <li>➤ <b>Systém pro udržování v jízdním pruhu (LKAS)</b> Str. 467</li> </ul> </li> <li>• Převezměte přímou kontrolu nad řízením. Zpráva poté zmizí. <ul style="list-style-type: none"> <li>➤ <b>Systém pro udržování v jízdním pruhu (LKAS)</b> Str. 467</li> </ul> </li> </ul>

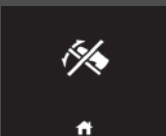
Zpráva	Stav	Vysvětlivky
 <p>(bílá)</p>	<ul style="list-style-type: none"> <li>Zobrazí se, pokud vozidlo může vyjet z detekovaného jízdního pruhu. Systém pro zmírnění rizika vyjetí z komunikace zároveň navádí vozidlo tak, aby vám pomohl vrátit se do jízdního pruhu.</li> </ul>	<ul style="list-style-type: none"> <li>Převezměte přímou kontrolu nad řízením a navedte vozidlo doprostřed pruhu. Zpráva po chvíli zmizí. <ul style="list-style-type: none"> <li>► <b>Systém pro zmírnění rizika vyjetí z komunikace</b> Str. 478</li> </ul> </li> </ul>
	<ul style="list-style-type: none"> <li>Zobrazí se, když je systém LKAS aktivní nebo je stisknuté tlačítko LKAS, ale v systému propojeném s LKAS došlo k problému. Systém LKAS se automaticky vypne. Současně zazní zvukový signál.</li> </ul>	<ul style="list-style-type: none"> <li>Pokud se rozsvítí kontrolky nějakých dalších systémů, jako je například VSA, ABS a brzdový systém, proveďte příslušnou akci. <ul style="list-style-type: none"> <li>► <b>Kontrolky</b> Str. 106</li> </ul> </li> </ul>
	<ul style="list-style-type: none"> <li>Zobrazí se, pokud stisknete tlačítko <b>SET/-</b>, <b>RES/+</b>, <b>CANCEL</b>, tlačítko odstupu nebo tlačítko <b>LIM</b> v době, kdy je adaptivní tempomat, nastavitelný omezovač rychlosti nebo inteligentní omezovač rychlosti vypnutý.</li> </ul>	<ul style="list-style-type: none"> <li>Po stisknutí tlačítka  stiskněte tlačítko <b>SET/-</b>, <b>RES/+</b>, <b>CANCEL</b>, tlačítko odstupu nebo tlačítko <b>LIM</b>. <ul style="list-style-type: none"> <li>► <b>Nastavitelný omezovač rychlosti</b> Str. 405</li> <li>► <b>Inteligentní omezovač rychlosti</b> Str. 410</li> <li>► <b>Adaptivní tempomat (ACC) s asistentem pro jízdu v kolonách (LSF)</b> Str. 447</li> </ul> </li> </ul>
	<ul style="list-style-type: none"> <li>Zobrazí se, pokud stisknete tlačítko odstupu v režimu nastavitelného omezovače rychlosti / inteligentního omezovače rychlosti.</li> </ul>	<ul style="list-style-type: none"> <li>Po přepnutí na adaptivní tempomat stiskněte tlačítko odstupu. <ul style="list-style-type: none"> <li>► <b>Nastavitelný omezovač rychlosti</b> Str. 405</li> <li>► <b>Inteligentní omezovač rychlosti</b> Str. 410</li> <li>► <b>Adaptivní tempomat (ACC) s asistentem pro jízdu v kolonách (LSF)</b> Str. 447</li> </ul> </li> </ul>

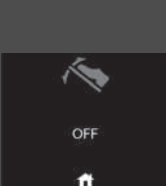

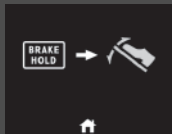
Zpráva	Stav	Vysvětlivky
	<ul style="list-style-type: none"> <li>• Zobrazí se tehdy, když je deaktivováno automatické vypínání napájení.</li> </ul>	<p>➤ <b>Tlačítko POWER</b> Str. 197</p>
	<ul style="list-style-type: none"> <li>• Zobrazí se při závadě nabíjecího konektoru.</li> </ul>	<ul style="list-style-type: none"> <li>• Pomocí lanka pro uvolnění odpojte nabíjecí konektor.</li> </ul> <p>➤ <b>Když nelze odpojit nabíjecí konektor</b> Str. 673</p>
 <p>(žlutá)</p>	<ul style="list-style-type: none"> <li>• Zobrazí se, když je nabíjecí konektor připojen ke vstupu.</li> </ul>	<ul style="list-style-type: none"> <li>• Když je nabíjecí konektor zapojen do vstupu, vozidlo se nepohybuje.</li> </ul>
 <p>(bílá)</p>	<ul style="list-style-type: none"> <li>• Zobrazí se poté, co při nízké venkovní teplotě přepnete režim napájení na VOZIDLO VYPNUTO bez připojení nabíjecího konektoru.</li> </ul>	<ul style="list-style-type: none"> <li>• Připojením nabíjecího konektoru zlepšíte startování za studena.</li> </ul>

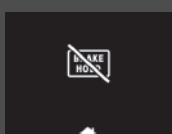
Zpráva	Stav	Vysvětlivky
	<ul style="list-style-type: none"> <li>Zobrazí se v případě, že nabíjení není k dispozici kvůli vysoké spotřebě energie.</li> </ul>	<ul style="list-style-type: none"> <li>Pokud chcete nabíjet vysokonapěťový akumulátor, zesilte/ zeslabte klimatizaci.</li> </ul>
	<ul style="list-style-type: none"> <li>Zobrazí se v případě, že nabíjení není k dispozici kvůli vysoké spotřebě energie.</li> </ul>	<ul style="list-style-type: none"> <li>Pokud chcete nabíjet vysokonapěťový akumulátor, omezte spotřebu energie z elektrické zásuvky AC.</li> </ul>
	<ul style="list-style-type: none"> <li>Zobrazí se v případě, že nabíjení není k dispozici kvůli vysoké spotřebě energie.</li> </ul>	<ul style="list-style-type: none"> <li>Pokud chcete nabíjet vysokonapěťový akumulátor, zesilte/ zeslabte klimatizaci nebo omezte spotřebu energie z elektrické zásuvky AC.</li> </ul>
	<ul style="list-style-type: none"> <li>Zobrazí se v případě, že nabíjení není k dispozici kvůli vysoké spotřebě energie.</li> </ul>	<ul style="list-style-type: none"> <li>Pokud chcete nabíjet vysokonapěťový akumulátor, omezte spotřebu energie ve vozidle.</li> </ul>

Zpráva	Stav	Vysvětlivky
	<ul style="list-style-type: none"> <li>• Zobrazí se v případě, že dočasně nelze používat systém ovládání jedním pedálem.</li> <li>• Zobrazí se v případě, že nelze používat systém ovládání jedním pedálem, protože je aktivní parkovací asistent Honda.</li> </ul>	<ul style="list-style-type: none"> <li>• Chvilí počkejte a poté zapněte systém ovládání jedním pedálem.</li> <li>• Vypněte parkovacího asistenta Honda a poté zapněte systém ovládání jedním pedálem.</li> </ul>
	<ul style="list-style-type: none"> <li>• Zobrazí se při stisku tlačítka systému ovládání jedním pedálem v případě, že je rozeprnutý bezpečnostní pás řidiče.</li> </ul>	<ul style="list-style-type: none"> <li>• Zapněte si bezpečnostní pás a poté stiskněte tlačítko systému ovládání jedním pedálem.</li> </ul>
	<ul style="list-style-type: none"> <li>• Zobrazí se při stisku tlačítka systému ovládání jedním pedálem bez sešlápnutí brzdového pedálu.</li> </ul>	<ul style="list-style-type: none"> <li>• Sešlápněte brzdový pedál a poté stiskněte tlačítko systému ovládání jedním pedálem.</li> </ul>
	<ul style="list-style-type: none"> <li>• Zobrazí se při automatickém zrušení operace systému ovládání jedním pedálem.</li> <li>• Zobrazí se při automatickém vypnutí systému ovládání jedním pedálem po nastavení adaptivního tempomatu.</li> <li>• Zobrazí se při automatickém vypnutí systému ovládání jedním pedálem po aktivaci parkovacího asistenta Honda.</li> </ul>	<ul style="list-style-type: none"> <li>• Chvilí počkejte a poté zapněte systém ovládání jedním pedálem.</li> </ul> <p style="text-align: center;">—</p> <p style="text-align: center;">—</p>

Zpráva	Stav	Vysvětlivky
	<ul style="list-style-type: none"> <li>Zobrazí se, když je automatické podržení brzd změněno na ovládání jedním pedálem.</li> </ul>	<p>—</p>
	<ul style="list-style-type: none"> <li>Zobrazí se po snížení výkonu zpomalování.</li> </ul>	<p>► <b>Ovládání jedním pedálem</b> Str. 398</p>
	<ul style="list-style-type: none"> <li>Zobrazí se v případě, že nelze používat systém automatického podržení brzd, protože je aktivní ovládání jedním pedálem.</li> </ul>	<p>—</p>
	<ul style="list-style-type: none"> <li>Zobrazí se, pokud došlo k potížím se systémem digitálního klíče.</li> </ul>	<ul style="list-style-type: none"> <li>Vozidlo nechte zkontrolovat u dealera.</li> </ul>



Zpráva	Stav	Vysvětlivky
	<ul style="list-style-type: none"> <li>Zobrazí se poté, co dojde k otevření dveří řidiče, když je režim napájení v poloze ZAPNUTO.</li> </ul>	<ul style="list-style-type: none"> <li>Nastavte režim napájení do polohy VYPNUTO a při vystupování z vozidla si vezměte klíč.</li> </ul>
	<ul style="list-style-type: none"> <li>Zobrazí se před opuštěním vozidla, pokud byly zadní dveře otevřeny krátce před nastartováním vozidla, a připomene vám tak, abyste při vystupování z vozu zkontrolovali, zda na zadních sedadlech nejsou cestující nebo předměty.</li> </ul>	<ul style="list-style-type: none"> <li>Před vystoupením z vozidla zkontrolujte, zda na zadních sedadlech nejsou cestující nebo předměty.  <b>➤ Upozornění na předměty na zadním sedadle</b> Str. 230</li> </ul>

Modely s parkovacím asistentem Honda

Zpráva	Stav	Vysvětlivky
	<ul style="list-style-type: none"> <li>Zobrazí se při problémech s parkovacím asistentem Honda.</li> </ul>	<ul style="list-style-type: none"> <li>Vozidlo nechte zkontrolovat u dealera.</li> </ul>

Modely se systémem připomenutí servisní prohlídky

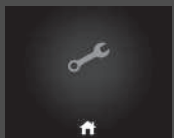
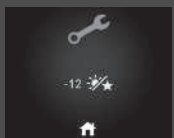
Zpráva	Stav	Vysvětlivky
	<ul style="list-style-type: none"> <li>Zobrazí se, pokud je požadována některá ze servisních položek v době kratší než 30 dní.</li> </ul>	<ul style="list-style-type: none"> <li>Zbývající dny budou odpočítávány po jednom dni.                      ➤ <b>Systém připomenutí servisní prohlídky*</b> Str. 582</li> </ul>
	<ul style="list-style-type: none"> <li>Zobrazí se, pokud je požadována některá ze servisních položek v době kratší než 10 dní.</li> </ul>	<ul style="list-style-type: none"> <li>Uvedený servis nechte provést co nejdříve.                      ➤ <b>Systém připomenutí servisní prohlídky*</b> Str. 582</li> </ul>
	<ul style="list-style-type: none"> <li>Zobrazí se, pokud uvedená servisní údržba stále nebyla provedena poté, co zbývající čas dosáhne hodnoty 0.</li> </ul>	<ul style="list-style-type: none"> <li>U vašeho vozidla již vypršel požadovaný termín servisu. Servis nechte provést okamžitě a nezapomeňte vynulovat připomenutí servisu.                      ➤ <b>Systém připomenutí servisní prohlídky*</b> Str. 582</li> </ul>

\* Není k dispozici u všech modelů

## Ukazatele

Mezi ukazatele patří rychloměr, ukazatel úrovně nabití vysokonapěťového akumulátoru, ukazatel **POWER/CHARGE** a související kontrolky. Zobrazí se po zapnutí režimu napájení.

### Rychloměr

Zobrazuje jízdní rychlost v km/h nebo mph.

### Ukazatel nabití vysokonapěťového akumulátoru

Zobrazuje zbývající úroveň nabití vysokonapěťového akumulátoru.

### Ukazatel POWER/CHARGE

#### ■ Elektromotor

Stupeň napájení elektromotoru se zobrazuje jako hodnota na straně **POWER**.

#### ■ Probíhá nabíjení akumulátoru

Stupeň napájení vysokonapěťového akumulátoru se zobrazuje jako hodnota na straně **CHARGE**.

### Počítadlo ujetých kilometrů

Zobrazuje celkový počet kilometrů nebo mil, který vaše vozidlo ujelo.

### ☒ Rychloměr

Rychloměr a zobrazované hodnoty můžete nastavit, aby se zobrazovaly v jednotkách km/h nebo mph.

➡ **Změna jednotky** Str. 168

### ☒ Ukazatel nabití vysokonapěťového akumulátoru

Ukazatel nabití vysokonapěťového akumulátoru může poklesnout za těchto okolností:

- Došlo k výměně 12V akumulátoru.
- Došlo k odpojení 12V akumulátoru.
- Když řídicí systém vysokonapěťového akumulátoru opravuje své hodnoty.

Údaj o úrovni nabití bude automaticky opraven během jízdy.

Změny teplot vysokonapěťového akumulátoru mohou zvýšit nebo snížit kapacitu akumulátoru. Pokud změny teploty způsobí změnu kapacity akumulátoru, počet indikátorů na ukazateli úrovně nabití akumulátoru se může také změnit, i když nabití zůstane stejné.

## ■ Venkovní teplota

Zobrazuje vnější teplotu ve stupních Celsia.

Pokud byla při zapnutí napájení vnější teplota nižší než 3 °C, bude po dobu 10 sekund blikat ukazatel vnější teploty.

### ■ Seřízení displeje vnější teploty

Pokud se vám zdá nesprávný, údaj o teplotě seřídte až o  $\pm 3$  °C.

## ■ Systém rozpoznávání dopravních značek

Za jízdy zobrazuje dopravní značky.

Kontrolka bliká, když je systémem rozpoznávání dopravních značek zjištěno překročení maximální rychlosti uvedené na dopravní značce.

## ■ Aktuální režim pro adaptivní tempomat s asistentem pro jízdu v kolonách a systémem LKAS

Zobrazuje aktuální režim adaptivního tempomatu s asistentem pro jízdu v kolonách a systémem LKAS.

- **Adaptivní tempomat (ACC) s asistentem pro jízdu v kolonách (LSF)** Str. 447
- **Systém pro udržování v jízdním pruhu (LKAS)** Str. 467

### ☒ Venkovní teplota

Snímač teploty je v předním nárazníku.

Teplota silnice a výfukových plynů nebo jiného vozidla může ovlivnit údaj o teplotě, pokud vaše vozidlo jede rychlostí nižší než 30 km/h.

Poté, co se odečet teploty stabilizuje, může aktualizace údaje na displeji trvat několik minut.

Zobrazení údaje teploty můžete upravit.

➤ **Vlastní nastavení funkcí** Str. 327

### ☒ Systém rozpoznávání dopravních značek

Upozornění na překročení rychlosti systémem rozpoznávání dopravních značek můžete zapnout nebo vypnout.

➤ **Vlastní nastavení funkcí** Str. 327

## Informační rozhraní řidiče

Informační rozhraní řidiče zobrazuje informace jako odhadovaná dojezdová vzdálenost a spotřeba energie vozidla. Také zobrazuje důležitá hlášení, jako jsou výstrahy a další užitečné informace.

### ■ Přepínání displeje

#### ■ Přístup k obsahu na displeji

Stiskněte tlačítko  (domů), poté otáčením levého voliče přejděte na obsah, který chcete zobrazit. Chcete-li zobrazit podrobné informace, stiskněte levý volič.

### ▣ Přepínání displeje

Chcete-li se vrátit na předchozí obrazovku, stiskněte tlačítko  (zpět).

Obsah můžete upravovat přidáváním nebo odstraňováním zobrazovaných údajů.

▣ **Přizpůsobení displeje** Str. 167

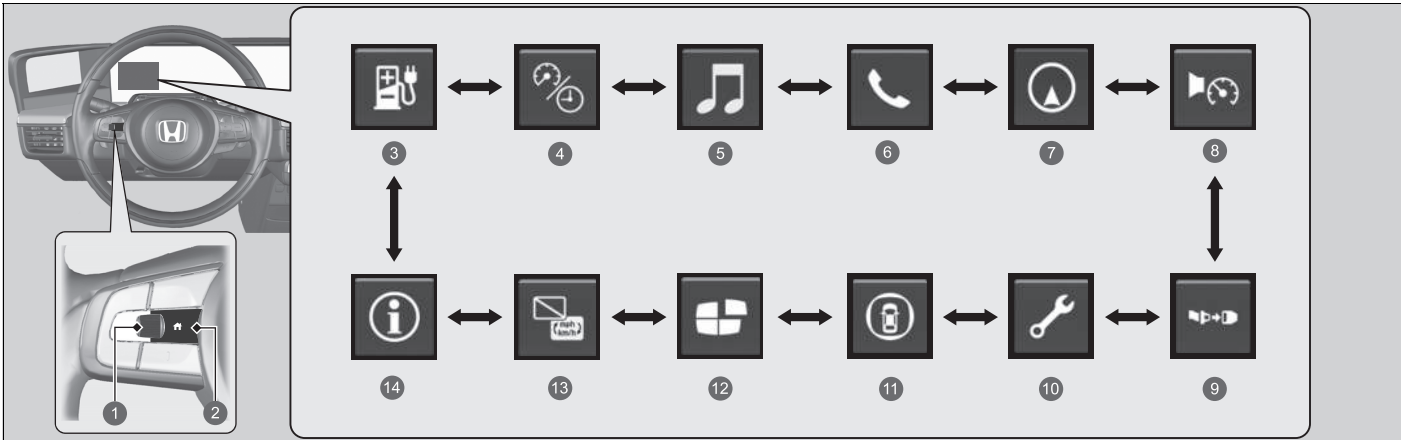

- |  |   |
|--|---|
| <ul style="list-style-type: none"> <li>❶ Levý volič</li> <li>❷ Tlačítko  (domů)</li> <li>❸ Dojezd a energie  Str. 158</li> <li>❹ Rychlost a čas  Str. 160</li> <li>❺ Audiosystém  Str. 161</li> <li>❻ Telefon  Str. 161</li> <li>❼ Navigace  Str. 162</li> </ul> | <ul style="list-style-type: none"> <li>❽ Rychlostní alarm  Str. 163</li> <li>❾ Bezpečnostní pásy  Str. 164</li> <li>❿ Údržba*  Str. 164</li> <li>⓫ Bezpečnostní podpora  Str. 165</li> <li>⓬ Přizpůsobení displeje  Str. 167</li> <li>⓭ Žádný obsah / změna jednotek  Str. 168</li> <li>⓮ Informace  Str. 168</li> </ul> |
|--|---|

\* Není k dispozici u všech modelů

## ■ Dojezd / Spotřeba energie / Denní počítadlo kilometrů

Otáčením levého voliče můžete přepnout mezi denním počítadlem kilometrů A a denním počítadlem kilometrů B.

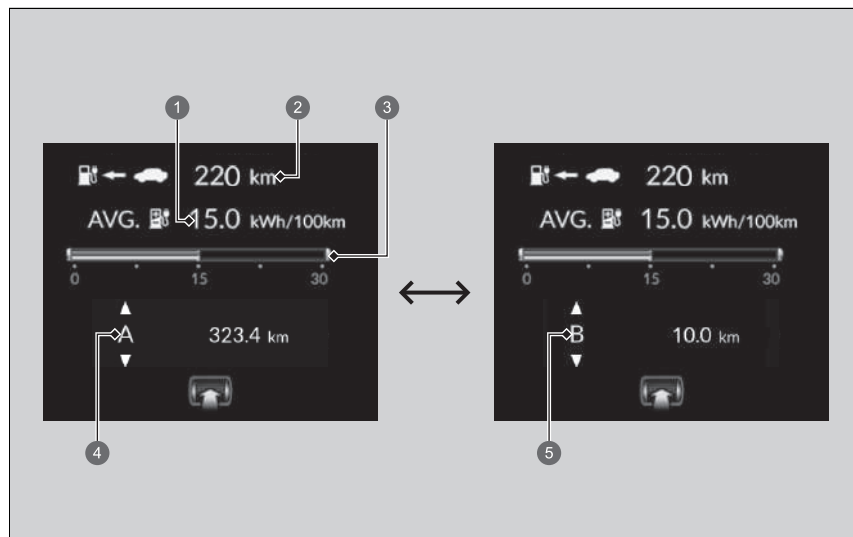

- ① Průměrná spotřeba energie
- ② Dojezd
- ③ Okamžitá spotřeba energie
- ④ Denní počítadlo kilometrů A
- ⑤ Denní počítadlo kilometrů B

### ■ Denní počítadlo kilometrů

Zobrazuje celkový počet kilometrů nebo mil ujetý od posledního vynulování. Denní počítadla kilometrů A a B lze použít pro měření vzdáleností dvou samostatných jízd.

### Vynulování denního počítadla kilometrů

Chcete-li vynulovat denní počítadlo kilometrů, zobrazte jej, stiskněte levý volič a poté vyberte možnost **Reset** (Vynulovat). Denní počítadlo kilometrů se vynuluje na **0.0**.

### ■ Průměrná spotřeba energie

Zobrazuje odhadovanou průměrnou spotřebu energie obou denních počítadel kilometrů v kWh/100 km nebo mílích/kWh. Displej je aktualizován v nastavených intervalech. Při vynulování denního počítadla kilometrů je vynulována také průměrná spotřeba energie.

### ■ Okamžitá spotřeba energie

Zobrazuje okamžitou spotřebu energie jako sloupcový graf v kWh/100 km nebo mílích/kWh.

### ■ Dojezd

Zobrazuje odhadovanou vzdálenost, kterou můžete ujet na zbývající energii. Tento odhad vychází ze spotřeby energie během předchozích cest a zbývající úrovně nabití vysokonapěťového akumulátoru.

#### ☒ Denní počítadlo kilometrů

Mezi denním počítadlem kilometrů A a denním počítadlem kilometrů B lze přepínat otáčením levého voliče.

#### ☒ Průměrná spotřeba energie

Můžete změnit, kdy se má průměrná spotřeba energie vynulovat.

☒ **Vlastní nastavení funkcí** Str. 327

#### ☒ Dojezd

Zobrazený dojezd je pouze odhad a může se lišit od skutečné vzdálenosti, kterou vozidlo může ujet.



## ■ Rychlost a čas

Otáčením levého voliče můžete přepnout mezi denním počítadlem kilometrů A a denním počítadlem kilometrů B.

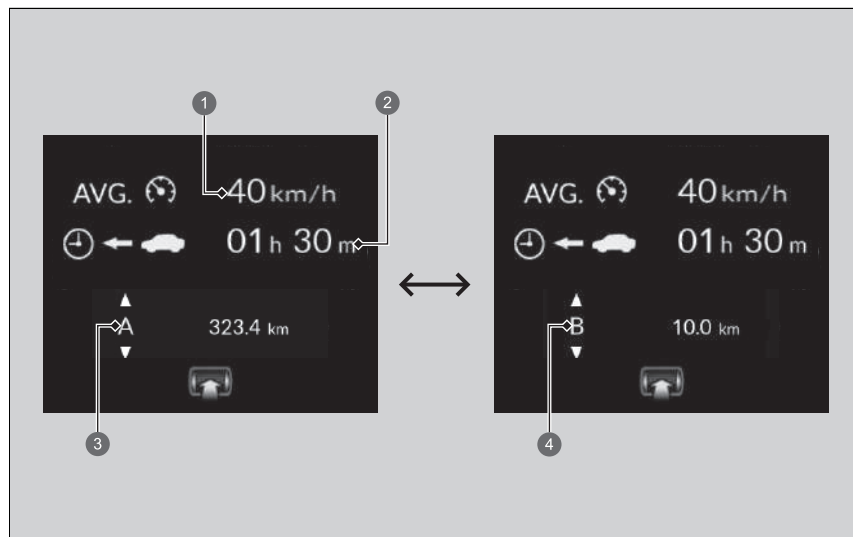

- ❶ Průměrná rychlost
- ❷ Uplynulý čas
- ❸ Denní počítadlo kilometrů A
- ❹ Denní počítadlo kilometrů B

## ■ Denní počítadlo kilometrů

➤ **Denní počítadlo kilometrů** Str. 159

## ■ Uplynulý čas

Ukazuje čas uplynulý od vynulování denního počítadla kilometrů A nebo denního počítadla kilometrů B.

## ■ Průměrná rychlost

Zobrazuje průměrnou rychlost v km/h od vynulování denního počítadla kilometrů A nebo denního počítadla kilometrů B.

## ■ Audiosystém

Zobrazuje aktuální informace audiosystému.

➤ **Základní ovládání** Str. 257

## ■ Telefon

Zobrazuje aktuální informace z telefonu.

➤ **Systém hands-free telefonu** Str. 344

### ▣ Uplynulý čas

Můžete změnit kritéria vynulování uplynulého času.

➤ **Vlastní nastavení funkcí** Str. 327

### ▣ Průměrná rychlost

Můžete změnit, kdy se má průměrná rychlost vynulovat.

➤ **Vlastní nastavení funkcí** Str. 327

## ■ Navigace

### ■ Kompas

Zobrazí obrazovku kompasu.

### ■ Podrobné navigační pokyny

Pokud jsou pomocí navigačního systému, prostřednictvím systému Android Auto nebo Apple CarPlay poskytovány navigační pokyny, zobrazí se podrobné navigační pokyny až do cíle.

➤ **Viz příručka navigačního systému**

➤ **Android Auto** Str. 313

➤ **Apple CarPlay** Str. 309

## ☞ Navigace

Můžete si vybrat, zda se zobrazení podrobných navigačních pokynů během navigace po trase zapne nebo ne.

➤ **Vlastní nastavení funkcí** Str. 327

Pokud je zobrazen kompas nebo podrobné navigační pokyny, některé funkce navigačního systému můžete ovládat v informačním rozhraní řidiče otáčením levého voliče.

➤ **Viz příručka navigačního systému**

## Rychlostní alarm

Zapne rychlostní alarm a změni nastavení rychlostní výstrahy.

Otáčejte levým voličem, nastavení rychlostní výstrahy se bude měnit následovně:

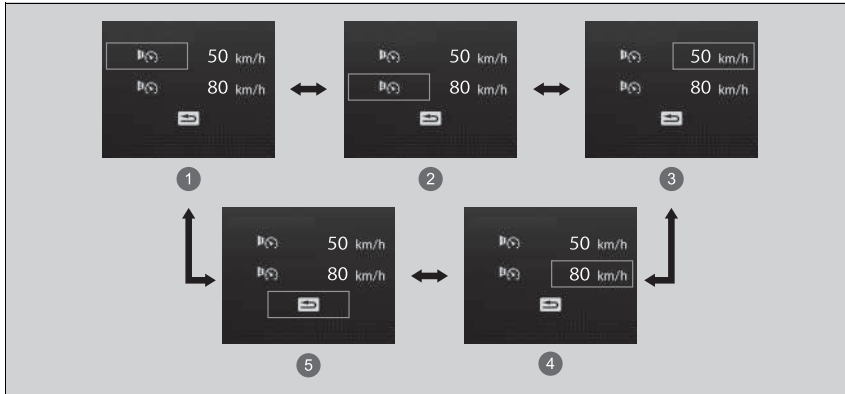

- ① Rychlostní alarm 1 Zap/Vyp\*<sup>1</sup>
- ② Rychlostní alarm 2 Zap/Vyp\*<sup>1</sup>
- ③ Nastavení rychlosti rychlostního alarmu 1 [50 km/h (30 mph)\*<sup>1</sup>]
- ④ Nastavení rychlosti rychlostního alarmu 2 [80 km/h (50 mph)\*<sup>1</sup>]
- ⑤ Zpět

\*1: Výchozí nastavení

## ■ Bezpečnostní pásy

Zobrazí se, je-li některý bezpečnostní pás zapnutý nebo rozepnutý.

## ■ Údržba\*

Zobrazuje systém připomenutí servisní prohlídky.

➤ **Systém připomenutí servisní prohlídky\*** Str. 582

## Bezpečnostní podpora

Pomocí barev a písmen signalizuje stav systému pro zmírnění rizika vyjetí z komunikace, detekce objektů v mrtvém úhlu\*, řízení brzdění při nízké rychlosti a CMBS, jako je Zapnuto, Vypnuto nebo Závada.

Následující barvy označují stav kteréhokoli z výše uvedených systémů:

- Zelená: Systém je zapnutý.
- Šedá: Systém je vypnutý.
- Žlutá: Došlo k problému se systémem.

### Bezpečnostní podpora

Pokud je systém označen žlutou barvou, nechte vozidlo okamžitě zkontrolovat u dealera.

Chcete-li některý systém zapnout nebo vypnout, nejprve přepněte zobrazení otáčením levého voliče. Na dalším zobrazení můžete vybrat, který systém chcete zapnout nebo vypnout.

- **Zapínání a vypínání systému pro zmírnění rizika vyjetí z komunikace** Str. 481
- **Zapnutí a vypnutí detekce objektů v mrtvém úhlu** Str. 426
- **Zapnutí a vypnutí systému** Str. 444
- **Zapnutí a vypnutí systému CMBS** Str. 434

Můžete také ověřit stav každé funkce podle barvy kontrolky bezpečnostní podpory.

- **Kontrolka bezpečnostní podpory (žlutá)** Str. 125
- **Kontrolka bezpečnostní podpory (zelená/šedá)** Str. 128

\* Není k dispozici u všech modelů

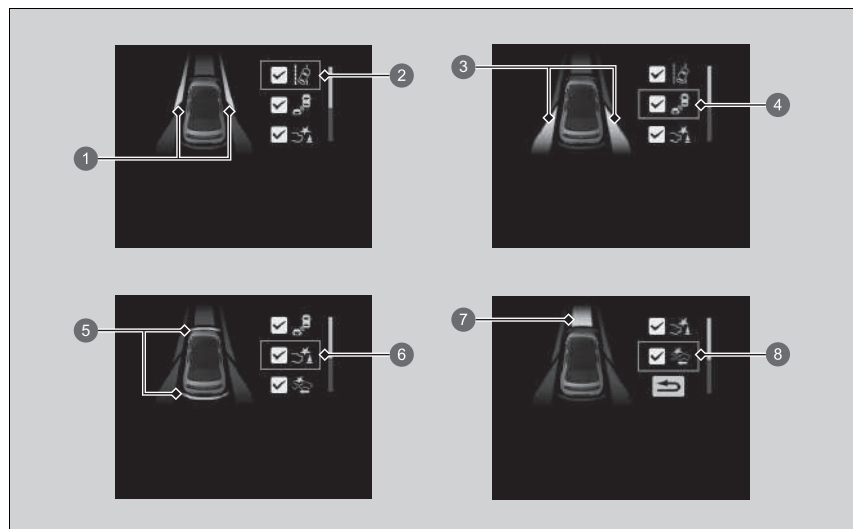

- 1 Prostorové informace pro systém pro zmírnění rizika vyjetí z komunikace
- 2 Ikona a informace o stavu systému pro zmírnění rizika vyjetí z komunikace
- 3 Prostorové informace pro detekci objektů v mrtvém úhlu\*
- 4 Ikona a informace o stavu detekce objektů v mrtvém úhlu\*
- 5 Prostorové informace pro řízení brzdění při nízké rychlosti
- 6 Ikona a informace o stavu řízení brzdění při nízké rychlosti
- 7 Prostorové informace pro systém CMBS
- 8 Ikona a informace o stavu systému CMBS



## ■ Přizpůsobení displeje

Změňte nastavení podle svých potřeb.

### ■ Uspořádání obsahu

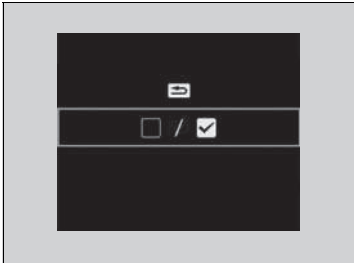
Můžete si zvolit ikony, které se budou zobrazovat na domovské obrazovce.



1. Otáčením levého voliče přejděte na volbu  poté stiskněte levý volič.
2. Otáčením levého voliče přejděte na volbu , poté stiskněte levý volič.
3. Otáčením levého voliče procházejte mezi ikonami a stisknutím voliče je můžete vybrat nebo výběr zrušit.

## ►► Přizpůsobení displeje

Ikony šedé barvy nelze z domovské obrazovky odstranit.



## ■ Změna jednotky

Umožňuje zobrazit v informačním rozhraní řidiče jiné jednotky rychlosti a nastavit zobrazované hodnoty na jednotky km/h nebo mph.

V informačním rozhraní řidiče vyberete možnost  a stisknete a podržte levý volič. Po každém provedení tohoto postupu se jednotky změní z km/h na mph nebo naopak. Poté se na několik sekund zobrazí potvrzovací obrazovka.

## ■ Informace

➤ **Výstražná a informační hlášení informačního rozhraní řidiče** Str. 130

## ■ Zbývající úroveň nabití akumulátoru



Zobrazuje aktuální stav vysokonapěťového akumulátoru.

Barva kruhu představuje aktuální stav vysokonapěťového akumulátoru.

- Zelená: Nabíjení
- Žlutá: Úroveň nabití vysokonapěťového akumulátoru je nízká (zbývá přibližně 15 %)
- Bílá: Jiný než výše uvedený stav nebo plně nabitý akumulátor

## ➤ Zbývající úroveň nabití akumulátoru

Pokud se zobrazuje žlutě, co nejdříve nabijte vysokonapěťový akumulátor.

## ■ Plán klimatizace před nastoupením

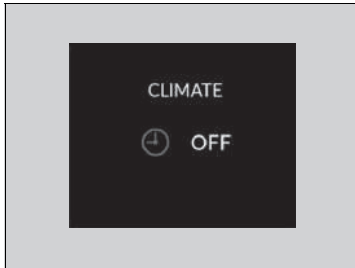

Zobrazuje aktuální stav časovače systému klimatizace.

► **Nastavení plánu klimatizace před nástupem**  
Str. 323

## ■ Zbývající doba nabíjení

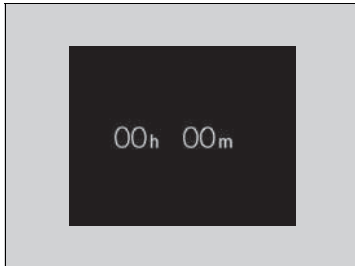

Zobrazuje aktuální stav nabíjení.

► **Nabíjení** Str. 562



# Ovládací prvky

Tato kapitola popisuje, jak používat různé ovládací prvky potřebné k jízdě.

<b>Zamykání a odemykání dveří</b>				
Klíč .....	172			
Slabý signál bezklíčového dálkového ovládání.....	174			
Zamykání/odemykání dveří zvenčí.....	175			
Zamykání/odemykání dveří zevnitř.....	182			
Dětské pojistky.....	184			
Značky NFC.....	185			
<b>Dveře zavazadlového prostoru.....</b>	<b>186</b>			
<b>Bezpečnostní systém</b>				
Systém imobilizéru.....	188			
Alarm bezpečnostního systému.....	189			
Ultrazvukové snímače * .....	191			
		Snímač naklonění* .....	192	
		Zamykání Super * .....	193	
		<b>Okna</b> .....	194	
		<b>Ovládání spínačů okolo volantu</b>		
		Tlačítko POWER.....	197	
		Světla.....	201	
		Automatická dálková světla .....	206	
		Stěrače a ostřikovače.....	210	
		Tlačítko vyhřívání zadního skla .....	213	
		Nastavení volantu.....	214	
		<b>Nastavení jednotlivých typů zrcátek</b>		
		Kamerový systém vnitřního zpětného		
		zrcátka * .....	215	
			Vnitřní zpětné zrcátko * .....	220
			Kamerový systém bočních zpětných zrcátek.....	221
		<b>Sedadla</b> .....	227	
		<b>Komfortní prvky interiéru</b> .....	235	
		<b>Automatická klimatizace</b> .....	247	

\* Není k dispozici u všech modelů

## Klíč

Toto vozidlo je dodáváno s následujícím klíčem:

Bezklíčové dálkové ovládání



Klíče slouží ke startování a vypínání pohonného systému, k zamykání a odemykání dveří, dveří zavazadlového prostoru a krytu nabíjecí zásuvky.

### Zabudovaný klíč

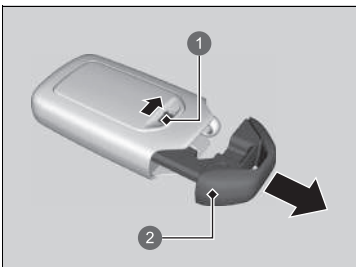

- 1 Uvolňovací knoflík
- 2 Zabudovaný klíč

Zabudovaný klíč lze použít k zamknutí/odemknutí dveří, když je vybitá baterie bezklíčového dálkového ovládání a centrální zamykání/odemykání je vyřazeno z provozu.

Zabudovaný klíč vytáhnete tak, že odsunete uvolňovací knoflík, nyní můžete klíč vysunout. Zabudovaný klíč zasuňte zpět zatlačením klíče do bezklíčového dálkového ovládání, až zacvakne.

### ❏ Klíč

Všechny klíče obsahují systém imobilizéru. Systém imobilizéru pomáhá chránit před krádeží vozidla.

❏ **Systém imobilizéru** Str. 188

Abyste předešli poškození klíčů, řiďte se následujícími radami:

- Klíče neponechávejte na přímém slunečním světle nebo na místech s vysokou teplotou a vlhkostí.
- Klíče neupusťte a nepokládejte na ně těžké předměty.
- Klíče vždy chraňte před tekutinami, prachem a pískem.
- Klíče nerozebírejte, s výjimkou výměny baterie.

Jsou-li obvody v klíči poškozené, pohonný systém se nemusí aktivovat a vysílač dálkového ovládání nemusí fungovat.

Pokud klíče nefungují správně, nechte je prohlédnout u dealera.

Pomocí bezklíčového dálkového ovládání lze zapínat a vypínat automatickou klimatizaci.

❏ **Dálkové nastavení klimatizace před nastoupením** Str. 250

## Štítek s číslem klíče

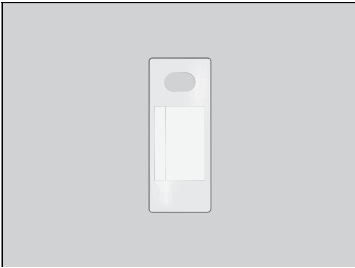

Je na něm uvedeno číslo, které budete potřebovat při koupi náhradního klíče.

## Štítek s číslem klíče

Štítek s číslem klíče uschovejte odděleně od klíče na bezpečném místě mimo vozidlo. Budete-li chtít zakoupit další klíč, kontaktujte dealera.

Pokud klíč ztratíte a nemůžete aktivovat pohonný systém, kontaktujte dealera.

## Slabý signál bezklíčového dálkového ovládání

Vozidlo vysílá rádiové vlny, aby při zamykání/odemykání dveří, dveří zavazadlového prostoru a krytu nabíjecí zásuvky nebo při aktivaci pohonného systému našlo bezklíčové dálkové ovládání.

V následujících případech může být zamknutí/odemknutí dveří a dveří zavazadlového prostoru nebo aktivace pohonného systému potlačena nebo činnost může být nestabilní:

- Někjaké zařízení v blízkosti vysílá silné rádiové vlny.
- Bezklíčové dálkové ovládání máte u sebe společně s telekomunikačním zařízením, přenosným počítačem, mobilním telefonem nebo jiným bezdrátovým zařízením.
- Kovový objekt je ve styku s bezklíčovým dálkovým ovládáním nebo je zakrývá.

### ► Slabý signál bezklíčového dálkového ovládání

Komunikace mezi bezklíčovým dálkovým ovládáním a vozidlem spotřebovává baterii bezklíčového dálkového ovládání.

Životnost baterie je přibližně dva roky, ale závisí na pravidelnosti používání.

Kdykoli bezklíčové dálkové ovládání přijímá silné rádiové vlny, dochází ke spotřebě energie z baterie. Bezklíčové dálkové ovládání nepokládejte do blízkosti elektrických zařízení, jako jsou televizory a osobní počítače.

## Zamykání/odemykání dveří zvenčí

### ■ Použití systému bezklíčového vstupu

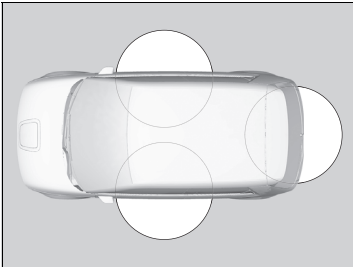

Máte-li u sebe bezklíčové dálkové ovládání, vnější kliky předních dveří se automaticky zasunou/ vysunou a můžete zamknout/odemknout dveře a dveře zavazadlového prostoru. Dveře a dveře zavazadlového prostoru lze zamknout/odemknout na vzdálenost přibližně 80 cm od vnějších klik předních dveří nebo vnější kliky dveří zavazadlového prostoru.

### ■ Zamknutí dveří a dveří zavazadlového prostoru

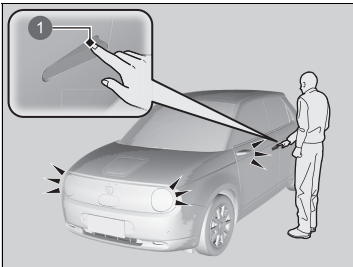

1 Snímač zámku dveří

Dotkněte se snímače zámku dveří na předních dveřích nebo stiskněte tlačítko zámku na dveřích zavazadlového prostoru.

- Některá vnější světla třikrát zablikají; všechny dveře a dveře zavazadlového prostoru se uzamknou; vnější kliky předních dveří se zasunou, pokud jsou vysunuté a aktivuje se bezpečnostní systém.

### ► Použití systému bezklíčového vstupu

Pomocí systému bezklíčového vstupu můžete zamknout nebo odemknout dveře pouze tehdy, je-li režim napájení přepnut do stavu VOZIDLO VYPNUTO.

- Bezklíčové dálkové ovládání nenechávejte po vystoupení z vozu uvnitř. Mějte je u sebe.
- Dokonce i když u sebe nemáte bezklíčové dálkové ovládání, můžete zamknout/odemknout dveře a dveře zavazadlového prostoru, pokud je v dosahu někdo jiný s dálkovým ovládáním.
- Dveře se mohou zamknout nebo odemknout, je-li klika dveří pokryta vodou za hustého deště nebo je vůz v myčce a v dosahu se nachází bezklíčové dálkové ovládání.
- Pokud vezmete za kliku předních dveří nebo se dotknete snímače zámku dveří v rukavicích, snímač dveří může reagovat pomalu nebo nemusí reagovat zamknutím nebo odemknutím dveří.
- Po zamknutí dveří máte dvě sekundy na to, abyste zatáhli za rukojeť a zkontrolovali tak, že jsou skutečně zamknuté. Potřebujete-li dveře ihned po zamknutí znovu odemknout, počkejte dvě sekundy; jinak se dveře neodemknou.
- Dveře se nemusí otevřít, pokud za ně zatáhnete ihned po uchopení kliky dveří. Kliku znovu uchopte a ověřte, že dveře jsou odemknuty, ještě než za kliku zatáhnete.
- Dokonce i v dosahu 80 cm nemusí být možné zamknout/odemknout dveře a dveře zavazadlového prostoru bezklíčovým dálkovým ovládáním, pokud je ovladač nad nebo pod úrovní vnější kliky.
- Bezklíčové dálkové ovládání nemusí fungovat, je-li příliš blízko dveří a skla dveří.



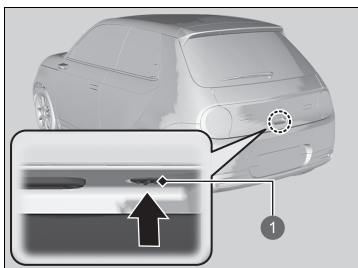

1 Tlačítko zamykání

### ■ Odemknutí dveří a dveří zavazadlového prostoru

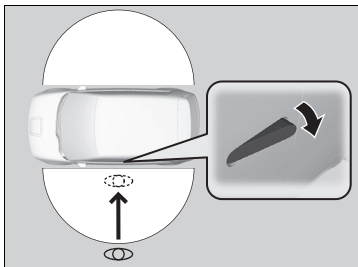

Když přijдете k vozidlu a máte u sebe bezklíčové dálkové ovládání, vnější kliky předních dveří se automaticky vysunou.

Funkce automatického vysunutí se aktivuje, pokud jsou všechny dveře zamknuté a bezklíčové dálkové ovládání je v dosahu 2 m od vnějších klik předních dveří.

### ►► Použití systému bezklíčového vstupu

Pokud neotevřete některé dveře nebo dveře zavazadlového prostoru do 30 sekund od odemknutí vozidla, dveře a dveře zavazadlového prostoru se znovu automaticky zamknou a vnější kliky předních dveří se znovu automaticky zasunou.

Pokud zamknete dveře a poté déle než 2 minuty ponecháte bezklíčové dálkové ovládání v dosahu detekce, deaktivuje se funkce automatického vysunutí. Když je tato funkce deaktivovaná, vysuňte kliku ručně nebo použijte tlačítko pro odemknutí na bezklíčovém dálkovém ovládání.

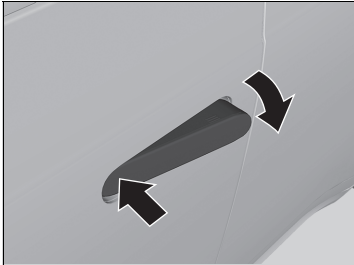

### Ruční vysunutí vnější kliky předních dveří:

Stiskněte přední stranu směrem dovnitř.

- Pokud se vnější klika předních dveří automaticky nevysune, stiskněte její přední stranu směrem dovnitř.

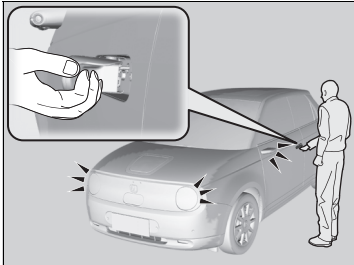

Uchopte vnější kliku předních dveří:

- Všechny dveře a dveře zavazadlového prostoru se odemknou.
- Některá vnější světla jednou bliknou.

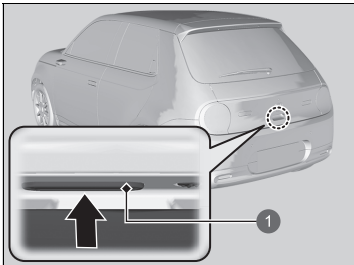

Stiskněte vnější kliku dveří zavazadlového prostoru:

- Dveře zavazadlového prostoru a všechny ostatní dveře se odemknou.
- Některá vnější světla jednou bliknou.
- Vnější kliky předních dveří se vysunou.
- ▣ **Otevírání/zavírání dveří zavazadlového prostoru** Str. 187

1 Vnější klika

### ► Použití systému bezklíčového vstupu

Když odejdete od vozidla se zapnutým pohonným systémem, funkce automatického vysunutí nebude fungovat.

Když zamknete dveře a dveře zavazadlového prostoru a odnesete bezklíčové dálkové ovládání mimo dosah detekce 2 m a poté jej během 10 sekund do tohoto dosahu vrátíte, funkce automatického vysunutí nebude fungovat. V tomto případě vsuňte kliku dveří ručně nebo použijte vysílač dálkového ovládání. Pokud však vrátíte bezklíčové dálkové ovládání do dosahu po uplynutí 10 sekund, kliky se automaticky vysunou.

Vnější kliky předních dveří se zasunou 30 sekund po zavření dveří řidiče nebo po uvedení převodovky mimo polohu **[P]**.

Pokud se vozidlo nepoužívá déle než 8 dní, automatické vysunutí nebude fungovat. V tomto případě odemkněte vozidlo vysílačem dálkového ovládání.

Pokud je vnější klika předních dveří vysunutá a bezklíčové dálkové ovládání odnesete mimo dosah detekce 2 m, klika se po 30 sekundách zasune zpátky.

Nastavení bliknutí světel a funkce automatického vysunutí lze upravit na informační/audio obrazovce.

- ▣ **Přízpusobení nastavení vozidla** Str. 336

## ■ Používání vysílače dálkového ovládání

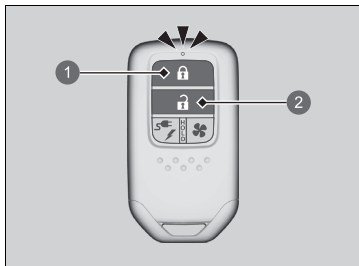

- 1 Tlačítko zamykání
- 2 Tlačítko odemykání

### ■ Zamknutí dveří a dveří zavazadlového prostoru

Stiskněte tlačítko zamykání.

- Některá vnější světla třikrát zablikají, všechny dveře a dveře zavazadlového prostoru se uzamknou, vnější kliky předních dveří se zasunou, a aktivuje se bezpečnostní systém.

### ■ Odemknutí dveří a dveří zavazadlového prostoru

Stiskněte tlačítko odemykání.

- Některá vnější světla jednou zablikají, všechny dveře a dveře zavazadlového prostoru se odemknou, a vnější kliky předních dveří se vysunou.

## ►► Používání vysílače dálkového ovládání

Pokud některé dveře nebo dveře zavazadlového prostoru neotevřete do 30 sekund od odemknutí vozidla vysílačem

dálkového ovládání, dveře a dveře zavazadlového prostoru se automaticky znovu zamknou a vnější kliky předních dveří se automaticky zasunou zpět. Nastavení časovače opětovného uzamknutí můžete změnit.

► **Přízpusobenění nastavení vozidla** Str. 336

Pokud došlo k zasunutí nebo vysunutí vnějších klik předních dveří, zatímco byl nastaven režim napájení VYPNUTO, po stisku tlačítka pro odemknutí/uzamknutí na dálkovém ovládání se opět zasunou nebo vysunou.

Je-li spínač stropního světla v zapnuté poloze, vnitřní osvětlení se po odemknutí dveří a dveře zavazadlového prostoru rozsvítí.

Žádné dveře nejsou otevřeny: Světla se po 30 sekundách ztlumí.

Opětovné zamknutí dveří a dveří zavazadlového prostoru: Světla zhasnou ihned.

► **Vnitřní světla** Str. 235

Pomocí vysílače dálkového ovládání můžete zamknout nebo odemknout dveře pouze tehdy, je-li režim napájení přepnut do stavu VOZIDLO VYPNUTO.

### » Používání vysílače dálkového ovládání

#### Typ s pravostranným řízením

Žádné dveře nelze zamknout zvenku, pokud je bezklíčové dálkové ovládání uvnitř vozidla a zazní zvukový signál. Chcete-li dveře zamknout, zatímco je dálkové ovládání stále ve vozidle, čtyřikrát proveďte kteroukoli z následujících možností:

- Stiskněte tlačítko zamykání na bezklíčovém dálkovém ovládání.
- Dotkněte se snímače zámku dveří na předních dveřích nebo stiskněte tlačítko zámku na dveřích zavazadlového prostoru.

Vysílač dálkového ovládání používá nízkofrekvenční signály, proto se jeho provozní dosah může lišit v závislosti na prostředí.

Pokud se mění vzdálenost, na kterou vysílač dálkového ovládání funguje, je pravděpodobně slabá baterie.

Pokud se po stisknutí některého tlačítka nerozsvítí LED kontrolka, baterie je vybitá.

➤ **Výměna knoflíkové baterie** Str. 620

Vnější klika dveří spolujezdce se zasune 30 sekund po zavření dveří řidiče nebo po uvedení převodovky mimo polohu **[P]**.

## ■ Zamykání/odemykání dveří pomocí klíče

Pokud nefunguje tlačítko odemykání/zamykání na dálkovém ovládnání, použijte namísto toho klíč.

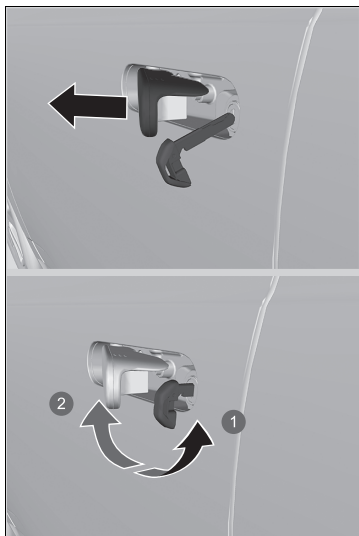

Potáhněte a přidržte vnější kliku. Zpod kliky zcela zasuňte zabudovaný klíč do vložky zámku a poté jím otočte.

- 1 Zajistit
- 2 Odjistit

## ►► Zamykání/odemykání dveří pomocí klíče

Při zamknutí/odemknutí dveří řidiče klíčem se současně odemknou všechny ostatní dveře.

Když odemknete dveře zabudovaným klíčem a je aktivovaný bezpečnostní systém, alarm se vypne.

## ■ Zamykání dveří bez pomoci klíče

Pokud u sebe nemáte klíč nebo z nějakého důvodu nemůžete zamknout dveře klíčem, můžete dveře zamknout bez něj.

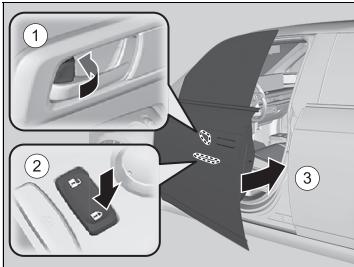

### ■ Zamykání dveří řidiče

Zámek zatlačte dopředu ① nebo stiskněte hlavní spínač zámků dveří ve směru zamykání ② a vytáhněte a přidržte vnější kliku dveří ③. Zavřete dveře a uvolněte kliku.

### ■ Zamykání dveří spolujezdce

Zámek zatlačte dopředu a dveře zavřete.

### ■ Systém prevence uzamknutí

Dveře a dveře zavazadlového prostoru nelze uzamknout, pokud je bezklíčové dálkové ovládání uvnitř vozidla.

### ▶▶ Zamykání dveří bez pomoci klíče

Při zamknutí dveří řidiče se současně zamknou všechny ostatní dveře a dveře zavazadlového prostoru.

Před zamknutím dveří zkontrolujte, zda není klíč uvnitř vozidla.

## Zamykání/odemykání dveří zevnitř

### ■ Pomocí zámku

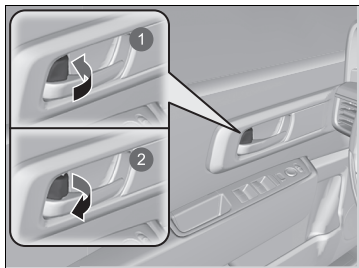

- 1 Zamknout
- 2 Odemknout

#### ■ Zamykání dveří

Zámek zatlačte dopředu.

#### ■ Odemykání dveří

Vytáhněte zámek dozadu.

### ■ Odemykání pomocí vnitřní kliky předních dveří

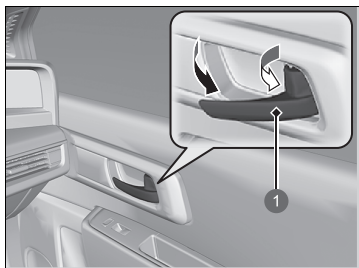

- 1 Vnitřní klikka

Zatáhněte za vnitřní kliku předních dveří.

- Dveře se odemknou a otevřou jedním pohybem.

### ☒ Pomocí zámku

Při zamknutí/odemknutí dveří pomocí zámku dveří řidiče se současně zamknou/odemknou všechny ostatní dveře a dveře zavazadlového prostoru.

### ☒ Odemykání pomocí vnitřní kliky předních dveří

Vnitřní kliky předních dveří slouží k tomu, aby cestujícím na předních sedadlech umožnily otevření dveří jedním pohybem. Tato funkce však vyžaduje, aby cestující na předních sedadlech nikdy netahali za vnitřní kliku předních dveří, je-li vozidlo v pohybu.

Děti vždy musí jet na zadním sedadle, které je vybaveno dětskými pojistkami.

#### ☒ Dětské pojistky Str. 184

Když otevřete kterákoli dveře zevnitř vozidla pomocí vnitřní kliky, vnější kliky předních dveří se vysunou.

## Používání hlavního spínače zámků dveří

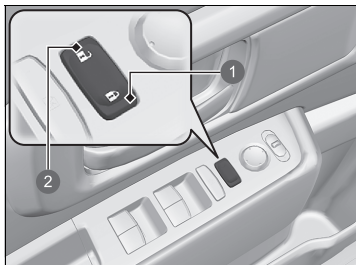

- 1 Zamknout
- 2 Odemknout

Stisknutím hlavního spínače zámků dveří naznačeným směrem se zamknou nebo odemknou všechny dveře i dveře zavazadlového prostoru.

- Vnější kliky předních dveří se zasunou nebo vysunou také po stisku hlavního spínače zámků dveří.

## ►► Používání hlavního spínače zámků dveří

Při zamykání/odemykání předních dveří pomocí hlavního spínače zámků dveří se současně zamknou/odemknou všechny ostatní dveře i dveře zavazadlového prostoru.



## Dětské pojistky

Dětské pojistky znemožňují otevření zadních dveří zevnitř, bez ohledu na polohu zámku.

### ■ Zapnutí dětské pojistky

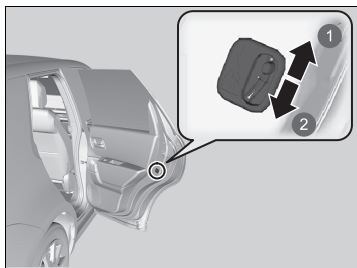

- 1 Odjistit
- 2 Zajistit

Páčku v zadních dveřích posuňte do zamknuté polohy a dveře zavřete.

### ■ Otevírání dveří

Dveře otevřete pomocí vnější kliky dveří.

### » Dětské pojistky

Chcete-li zevnitř otevřít dveře se zapnutou dětskou pojistkou, přepněte zámek do odemknuté polohy, stáhněte zadní okno, rukou sáhněte ven z okna a zvenku zatáhněte za kliku dveří.

## Značky NFC

Tyto značky se používají pro ovládání vozidla smartphonem namísto klíče.

Pokud na značce přidržíte zařízení kompatibilní s technologií NFC, můžete vozidlo zamykat, odemykat a startovat bez fyzického klíče.

### ■ Umístění



U vozidel s pravostranným řízením jsou značky NFC umístěny přesně opačně než u vozidel s levostranným řízením.

Značka N je registrovaná ochranná známka společnosti NFC Forum, Inc.

### ▶▶ Značky NFC

Tato funkce nemusí v některých zemích pracovat.  
Podrobnosti získáte u dealera.

### Bezpečnostní opatření pro otevírání/zavírání dveří zavazadlového prostoru

Před otevíráním nebo zavíráním dveří zavazadlového prostoru se ujistěte, že před nimi nestojí žádné osoby nebo nejsou překážky.

- Dveře zavazadlového prostoru úplně otevřete.
  - ▶ Pokud nejsou zcela otevřeny, mohou se dveře zavazadlového prostoru zavřít vlastní vahou.
- Za větrného počasí dbejte opatrnosti. Vítr může dveře zavazadlového prostoru zavřít.

Dveře zavazadlového prostoru musí být za jízdy zavřeny, aby:

- ▶ nedošlo k možnému poškození,

#### Bezpečnostní opatření pro otevírání/zavírání dveří zavazadlového prostoru

### VÝSTRAHA

**Pokud dveře zavazadlového prostoru při otevírání nebo zavírání někoho zasáhnou, hrozí mu vážný úraz.**

**Před otevřením nebo zavřením dveří zavazadlového prostoru zkontrolujte, zda v jejich prostoru nikdo není.**

Dejte pozor, abyste se hlavou neuhodili o dveře zavazadlového prostoru nebo při jejich zavírání nenechali ruku mezi dveřmi a okrajem zavazadlového prostoru.

Spolujezdcům nedovolte cestovat v zavazadlovém prostoru. Mohli by se poranit při prudkém brzdění, náhlém zrychlení nebo nehodě.

## Otevírání/zavírání dveří zavazadlového prostoru

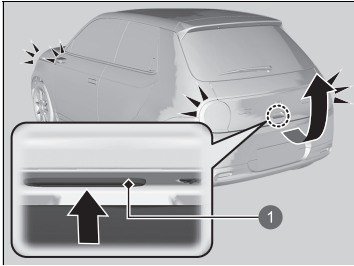

1 Vnější klika

Při odemknutí všech dveří dojde k odemknutí dveří zavazadlového prostoru. Stiskněte vnější kliku dveří zavazadlového prostoru a nadzvednutím je otevřete.

Pokud máte u sebe bezklíčové dálkové ovládání, nemusíte před otevřením dveře zavazadlového prostoru odemknout.

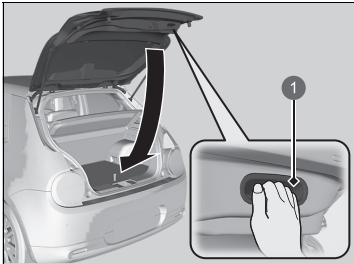

1 Vnitřní klika

Při zavírání dveří zavazadlového prostoru vezměte za vnitřní kliku, dveře zavazadlového prostoru zatáhněte směrem dolů a zatlačením zvenku je zavřete.

### ► Otevírání/zavírání dveří zavazadlového prostoru

- Bezklíčové dálkové ovládání nenechávejte po vystoupení z vozu uvnitř. Mějte je u sebe.
- Dokonce i když u sebe nemáte bezklíčové dálkové ovládání, můžete dveře zavazadlového prostoru odemknout, pokud je v dosahu někdo jiný s dálkovým ovládáním.

## System imobilizéru

System imobilizéru zabránuje nastartování pohonného systému klíčem, který nebyl předem zaregistrován. Každý klíč obsahuje elektronické vysílače, které k ověření klíče používají elektronické signály.

Před stisknutím tlačítka **POWER** věnujte pozornost následujícím bodům:

- Nedovolte, aby v blízkosti tlačítka **POWER** byly předměty vysílající silné rádiové vlny.
- Zajistěte, aby klíč nebyl zakryt kovovým předmětem nebo se ho nedotýkal.
- K tlačítku **POWER** se nepřibližujte s klíčem systému imobilizéru jiného vozidla.

Neukládejte klíč do blízkosti magnetických předmětů. Elektronická zařízení jako televizory nebo audiosystémy generují silná magnetická pole. Zmagnetizovat se může dokonce i řetízek na klíče.

### System imobilizéru

#### POZNÁMKA

Ponechání klíče ve vozidle může vést ke krádeži nebo náhodnému uvedení vozidla do pohybu.

Klíč vždy vezměte s sebou, pokud vozidlo necháváte bez dozoru.

System neupravujte a nepřidávejte do něj další zařízení. Mohlo by to system poškodit a znemožnit provoz vašeho vozidla.

Pokud system opakovaně nerozpozná kódování vašeho klíče, kontaktujte svého dealera. Pokud jste klíč ztratili a nemůžete nastartovat vozidlo, obraťte se na svého dealera.

#### Typ s pravostranným řízením

Před prvním zapnutím režimu napájení po odpojení 12V akumulátoru sešlápněte a držte brzdový pedál.

## Alarm bezpečnostního systému

Alarm bezpečnostního systému se aktivuje, pokud dojde k otevření dveří zavazadlového prostoru, kapoty nebo dveří násilím. Alarm se neaktivuje, pokud dojde k otevření dveří zavazadlového prostoru nebo dveří pomocí vysílače dálkového ovládní nebo systému bezklíčového vstupu.

### ■ Při aktivaci alarmu bezpečnostního systému

Ozve se přerušovaný zvukový signál klaksonu a zablikají všechna vnější světla.

### ■ Deaktivace alarmu bezpečnostního systému

Odemkněte vozidlo pomocí vysílače dálkového ovládní nebo systému bezklíčového vstupu, nebo nastavte režim napájení do polohy ZAPNUTO. Systém bude deaktivován společně s klaksonem a blikajícími světly.

### ■ Zapnutí alarmu bezpečnostního systému

Alarm bezpečnostního systému se automaticky zapne, pokud dojde ke splnění následujících podmínek:

- Režim napájení je nastaven na VOZIDLO VYPNUTO.
- Kapota je zavřená.
- Všechny dveře a dveře zavazadlového prostoru jsou zvenku zamknuty vysílačem dálkového ovládní nebo pomocí systému bezklíčového vstupu.

### ■ Při zapnutí alarmu bezpečnostního systému

Kontrolka alarmu bezpečnostního systému na přístrojové desce bliká a interval blikání se přibližně po 15 sekundách změní.

### ■ Vypnutí alarmu bezpečnostního systému

Alarm bezpečnostního systému se deaktivuje, když odemknete vozidlo vysílačem dálkového ovládní nebo bezklíčovým dálkovým ovládním nebo když přepnete spínač zapalování do polohy ZAPNUTO. Současně zhasne kontrolní světlo alarmu bezpečnostního systému.

#### ☒ Alarm bezpečnostního systému

Systém neupravujte a nepřidávejte do něj další zařízení. Mohlo by to systém poškodit a znemožnit provoz vašeho vozidla.

Bezpečnostní alarm bude aktivní přibližně 5 minut a poté se bezpečnostní systém deaktivuje.

Systém pracuje v deseti 30sekundových cyklech, během kterých zní klakson a blikají výstražná světla.

Bezpečnostní systém může podle okolností pokračovat v chodu i déle než 5 minut.

Alarm bezpečnostního systému nezapínejte, pokud je někdo přítomen ve voze nebo je otevřené okno. Systém se může náhodně aktivovat při následujících okolnostech:

- Odemykání dveří pomocí zámku.
- Otevření kapoty páčkou pro uvolnění kapoty.

Pokud po zapnutí alarmu bezpečnostního systému dojde k vybití 12V akumulátoru, může při nabití nebo výměně akumulátoru dojít ke spuštění bezpečnostního alarmu.

Pokud k tomu dojde, deaktivujte alarm bezpečnostního systému odemknutím dveří pomocí vysílače dálkového ovládní nebo systému bezklíčového vstupu.

Když odemknete dveře zabudovaným klíčem a je aktivovaný bezpečnostní systém, alarm se vypne.

#### ►► Alarm bezpečnostního systému

##### Modely s ultrazvukovými snímači nebo snímačem naklonění

Systém se může náhodně aktivovat např. při následujících okolnostech:

- Vozidlo je zaparkováno v automatizované garáži.
- Vozidlo je umýváno vodou pod vysokým tlakem nebo v automatické myčce aut.
- Vozidlo je přepravováno ve vlaku, na trajektu nebo přívěsu.
- Vozidlo je vystaveno silnému dešti nebo bouřlivému počasí.
- Z vozidla se odstraňuje led.

Můžete použít tlačítko **OFF** ultrazvukového snímače a tlačítko **OFF** spínače naklonění, aby se omylem nespustil alarm bezpečnostního systému.

► **Ultrazvukové snímače**\* Str. 191

► **Snímač naklonění**\* Str. 192

## Ultrazvukové snímače \*

Ultrazvukové snímače se aktivují, pouze pokud je zapnutý alarm bezpečnostního systému. Pokud snímače detekují narušitele, který se pohybuje v interiéru nebo do něj vstupuje oknem, aktivují alarm.

### ■ Zapnutí alarmu bezpečnostního systému bez zapnutí ultrazvukových snímačů



Bezpečnostní systém lze zapnout bez aktivace ultrazvukového snímače.

Chcete-li vypnout systém ultrazvukových snímačů, nastavte režim napájení na VOZIDLO VYPNUTO stisknutím tlačítka **POWER** a poté stisknutím tlačítka **OFF** (vypnuto) ultrazvukového snímače.

▶ Kontrolka  svítí červeně.

Chcete-li systém znovu zapnout, stiskněte tlačítko **OFF** (vypnuto) ultrazvukového snímače.

Ultrazvukové snímače se zapnou při každém zapnutí alarmu bezpečnostního systému, i když jste jej naposledy vypnuli.

### ▶▶ Ultrazvukové snímače \*

Bez ohledu na to, zda byly aktivovány ultrazvukové snímače, lze bezpečnostní systém vypnout dálkovým ovládním nebo pomocí systému bezklíčového vstupu, nikoli však klíčem.

Bezpečnostní systém také umožňuje zjistit, zda je aktivován. Pokud byl aktivován bezpečnostní systém, bude po odemknutí dveří a vyřazení systému po dobu 5 minut blikat symbol .

Pokud však zapnete pohonný systém, kontrolka  přestane blikat po 5 sekundách.

V případě poruchy ultrazvukového snímače nebo jiného problému bude symbol  svítit po dobu 5 minut od odemknutí dveří a vyřazení systému.

Pokud však zapnete pohonný systém, kontrolka  zhasne.

Bezpečnostní systém se může prostřednictvím ultrazvukových snímačů náhodně aktivovat např. při následujících okolnostech:

- Někdo je ve voze.
- Je otevřené okno.
- Ve vozidle se nachází příslušenství nebo oblečení.



## Snímač naklonění\*

Čidlo naklápění se aktivuje, pouze pokud je zapnutý alarm bezpečnostního systému. Pokud někdo zvedne vozidlo v rámci tažení vozidla, sejmutí kol atp., snímač aktivuje alarm.

### ■ Zapnutí alarmu bezpečnostního systému bez aktivace snímače naklonění



Bezpečnostní systém lze zapnout bez aktivace snímače naklonění.

Chcete-li vypnout systém snímače naklonění, nastavte režim napájení na VOZIDLO VYPNUTO stisknutím tlačítka **POWER** a poté stisknutím tlačítka **OFF** (vypnuto) snímače naklonění.

► Kontrolka  svítí červeně.

Chcete-li systém znovu zapnout, stiskněte tlačítko **OFF** (vypnuto) snímače naklonění. Snímače naklonění se zapnou při každém zapnutí alarmu bezpečnostního systému, i když jste jej naposledy vypnuli.

### ►► Snímač naklonění\*

Bez ohledu na to, zda je aktivován snímač naklonění, lze bezpečnostní systém vypnout dálkovým ovládním nebo pomocí systému bezklíčového vstupu, nikoli však klíčem.

Bezpečnostní systém také umožňuje zjistit, zda je aktivován. Pokud byl aktivován bezpečnostní systém, bude po odemknutí dveří a vyřazení systému po dobu 5 minut blikat symbol .

Pokud však zapnete pohonný systém, kontrolka  přestane blikat po 5 sekundách.

V případě poruchy snímače naklonění nebo jiného problému bude symbol  svítit po dobu 5 minut od odemknutí dveří a vyřazení systému.

Pokud však zapnete pohonný systém, kontrolka  zhasne.

Nezapínejte snímač naklonění, když je vozidlo zvednuté.

## Zamykání Super\*

Funkce zamykání Super vyřadí z činnosti zámky na všech dveřích.

### ■ Zapnutí funkce zamykání Super

- Dvakrát během pěti sekund otočte klíčem ve dveřích řidiče směrem k přední části vozidla.
- Dvakrát během pěti sekund na vysílači dálkového ovládání stiskněte tlačítko zamykání.
- Dotkněte se snímače zámku dveří na vnější klice nebo dvakrát během pěti sekund stiskněte tlačítko zámku na dveřích zavazadlového prostoru.

### ■ Vypnutí funkce zamykání Super

Vysílačem dálkového ovládání nebo systémem bezklíčového vstupu odemkněte dveře řidiče.

#### » Zamykání Super\*

### ⚠ VÝSTRAHA

Při zapínání zamykání Super nesmí být nikdo ve voze. U osob zamknutých uvnitř může dojít k vážným zdravotním potížím nebo může nastat smrt, pokud uvnitř vozidla ponechaného na slunci vzroste teplota.

Před zapnutím zamykání Super se ujistěte, že ve vozidle nikdo není.

Když odemknete dveře zabudovaným klíčem a je aktivovaný bezpečnostní systém, alarm se vypne.

\* Není k dispozici u všech modelů

## Otevírání/zavírání elektricky ovládaných oken

Je-li režim napájení v poloze ZAPNUTO, elektricky ovládaná okna lze otevírat a zavírat pomocí spínačů na dveřích.

Spínače na straně řidiče lze použít k otevírání a zavírání všech oken. Tlačítko zamknutí elektricky ovládaného okna na straně řidiče musí být vypnuté (zatlačené dovnitř, kontrolka zhasnutá), abyste okna mohli otevírat a zavírat i z jiných sedadel než ze sedadla řidiče.

Je-li tlačítko zamknutí elektricky ovládaného okna zatlačeno dovnitř, kontrolka se rozsvítí a vy můžete ovládat pouze okno řidiče. Tlačítko zamknutí elektricky ovládaného okna zapněte, je-li ve vozidle dítě.

### » Otevírání/zavírání elektricky ovládaných oken

#### VÝSTRAHA

Při zavírání elektricky ovládaného okna může dojít k vážnému zranění, pokud někomu přivřete prsty nebo ruku.

**Než okna zavřete, zajistěte, aby spolucestující nebyli v prostoru oken.**

**VÝSTRAHA:** Klíč zapalování vždy vezměte s sebou, pokud vozidlo necháváte bez dozoru, ať už samotné nebo s ostatními cestujícími.

Elektricky ovládaná okna lze ovládat po dobu až 10 minut po přepnutí režimu napájení na VOZIDLO VYPNUTO. Tato funkce se vypne po zavření dveří řidiče.

Pokud otevřete některé dveře, jejich okno se mírně otevře, aby bylo otevření dveří snadnější.

Nelze-li okno stáhnout, například pokud je vybitý akumulátor, může drhnout o karoserii vozidla. Pokud k tomu dojde, pomalu otevřete nebo zavřete dveře a tlačte přitom na horní část okna směrem dolů.

 **Pokud je 12V akumulátor vybitý** Str. 651

## ■ Otevírání/zavírání oken s funkcí automatického otevírání/zavírání

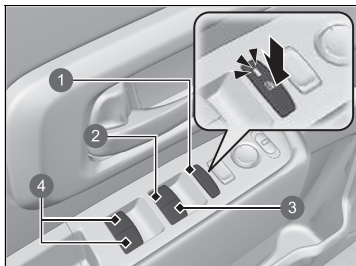

- ❶ Tlačítko zamknutí elektricky ovládaného okna
- ❷ Spínač okna řidiče
- ❸ Spínač okna spolujezdce
- ❹ Spínač zadního okna spolujezdce

### ■ Ruční ovládání

**Otevírání:** Spínač mírně stlačte a přidržte jej, dokud není dosaženo požadované polohy.

**Zavírání:** Spínač mírně povytáhněte a přidržte jej, dokud není dosaženo požadované polohy.

### ■ Automatické ovládání

**Otevírání:** Na spínač silně zatlačte.

**Zavírání:** Spínač silně povytáhněte.

Okno se zcela otevře nebo zavře. Chcete-li okno kdykoli zastavit, krátce na spínač zatlačte nebo jej povytáhněte.

## ►► Otevírání/zavírání elektricky ovládaných oken

### Automatický zpětný chod

Pokud elektricky ovládané okno při automatickém zavírání detekuje odpor, zastaví zavírání a obrátí směr pohybu.

Funkce automatického zpětného chodu okna řidiče nefunguje, když souvisle povytáhněte spínač.

Když je okno téměř zavřené, funkce automatického zpětného chodu přestává snímat, aby bylo zajištěno úplné zavření.

## ■ Otevírání/zavírání oken dálkovým ovládáním

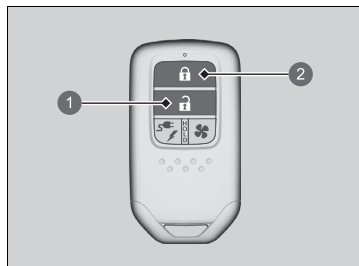

- ① Tlačítko odemykání
- ② Tlačítko zamykání

**Otevírání:** Stiskněte tlačítko odemykání a poté jej do 10 sekund stiskněte znovu a držte.

**Zavírání:** Stiskněte tlačítko zamykání a poté jej do 10 sekund stiskněte znovu a držte.

Pokud se okna zastaví uprostřed, opakujte tento postup.

## Tlačítko POWER

### Změna režimu napájení

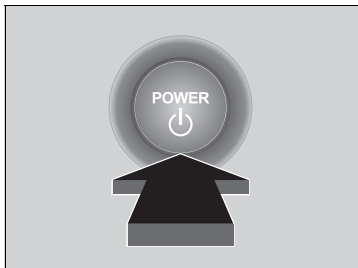

Pokud máte u sebe bezklíčové dálkové ovládání a stisknete tlačítko **POWER**, aniž byste sešlápli brzdový pedál, režim napájení se bude měnit v následujícím pořadí: VOZIDLO VYPNUTO→PŘÍSLUŠENSTVÍ→ZAPNUTO→VOZIDLO VYPNUTO.

#### **VOZIDLO VYPNUTO:**

Napájení vozidla je vypnuté.

#### **PŘÍSLUŠENSTVÍ:**

Audiosystém a některé příslušenství lze používat.

#### **ZAPNUTO:**

Veškeré příslušenství lze používat.

### Tlačítko POWER

Pokud bezklíčové dálkové ovládání uložíte do odkládací schránky nebo na jiné místo, kde může docházet k rušení signálu, režim napájení se nemusí změnit.

## ■ Automatické ZAPNUTÍ/VYPNUTÍ napájení

Tato funkce umožňuje bez použití tlačítka **POWER** automaticky měnit režim napájení na ZAPNUTO nebo VOZIDLO VYPNUTO při nastupování nebo vystupování z vozidla.

### Při nastupování do vozidla:

Režim napájení se změní na ZAPNUTO, pokud nastupujete do vozidla s bezklíčovým dálkovým ovládním a zavřete dveře řidiče.

- ▶ Pokud poté sešlápnete brzdový pedál, zapne se systém napájení a rozsvítí se kontrolka  (připraveno).
- **Rozjezd** Str. 383

### Při vystupování z vozidla:

Režim napájení se změní na VOZIDLO VYPNUTO, pokud vystupujete z vozidla s bezklíčovým dálkovým ovládním a zavřete dveře řidiče.

- ▶ Pokud opouštíte vozidlo, zamkněte dveře.
- **Zamykání/odemykání dveří zvenčí** Str. 175

## ⚠ Automatické ZAPNUTÍ/VYPNUTÍ napájení

### ⚠ VÝSTRAHA

Funkce automatického ZAPNUTÍ/VYPNUTÍ napájení může vypnout automatickou klimatizaci vozidla i v případě, že máte v úmyslu ji po opuštění vozidla nechat zapnutou. Pokud je vozidlo vystaveno extrémním teplotám a automatická klimatizace se vypne, interiér vozidla se může nebezpečně zahřát nebo ochladit a představovat tak riziko zranění nebo úmrtí dětí, osob vyžadujících pomoc druhých nebo zvířat ponechaných ve vozidle. Ve vozidle nenechávejte bez dozoru děti, osoby vyžadující pomoc druhých nebo zvířata.

Režim napájení se nezmění na ZAPNUTO při nastupování do vozidla za následujících okolností:

- Kapota je otevřená.
- Režim napájení byl při posledním vystupování z vozidla pomocí tlačítka **POWER** přepnut na VOZIDLO VYPNUTO.

Režim napájení se nezmění na VOZIDLO VYPNUTO při vystupování z vozidla za následujících okolností.

- Je zařazen jiný rychlostní stupeň než **[P]**.
- Bezpečnostní pás řidiče je zapnutý.
- V pokynech funkce automatického vypínání napájení byla vybrána možnost „Ano“.
- Bezklíčové dálkové ovládním je uvnitř vozidla.

Pokud jsou otevřeny některé dveře nebo dveře zavazadlového prostoru a je vybrán režim napájení ZAPNUTO, zazní zvukový signál a na obrazovce se zobrazí pokyny pro automatické vypnutí napájení. Pokud zvolíte možnost „ANO“, režim napájení se nezmění na VOZIDLO VYPNUTO ani v případě, že vystoupíte z vozidla i s klíčem.

▶ Jelikož automatické vypínání napájení (včetně úspory energie v akumulátoru) není povolené, nezapomeňte při vystupování z vozidla stisknout spínač napájení.

Pokud vyberete možnost „NE“ nebo nezvolíte žádnou možnost, automatické vypnutí napájení se aktivuje v případě, že vystoupíte z vozidla s klíčem a zavřete dveře.

## ■ Automatické vypínání napájení

Opustíte-li vozidlo na 30 až 60 minut s převodovkou v poloze **P** a režimem napájení nastaveným na PŘÍSLUŠENSTVÍ, přepne se vozidlo automaticky do režimu podobného režimu VOZIDLO VYPNUTO (ZAMKNUTO), aby nedocházelo k vybití 12V akumulátoru.

## ■ Připomenutí režimu napájení

Otevřete-li dveře řidiče a režim napájení je nastaven na PŘÍSLUŠENSTVÍ, zazní výstražný zvukový signál.

### ⊠ Automatické ZAPNUTÍ/VYPNUTÍ napájení

Pokud neplatí žádná z výše uvedených situací, ale režim napájení se přesto nezmění, přečtěte si následující informace.

➤ **Slabý signál bezklíčového dálkového ovládání**  
Str. 174

Pokud je zařazena poloha **P**, ale s vozidlem není manipulováno a není zapnutý pás řidiče, režim napájení se po nějaké době změní na VOZIDLO VYPNUTO.

Nastavení automatického ZAPNUTÍ/VYPNUTÍ napájení můžete změnit.

➤ **Přízpusobení nastavení vozidla** Str. 336

Pokud je vybrán režim napájení ZAPNUTO a vozidlo určitou dobu stojí, zazní zvukový signál a na obrazovce se zobrazí pokyny pro úsporu energie v akumulátoru.

Pokud vyberete možnost „ANO“, zůstane vybrán režim napájení ZAPNUTO.

Pokud vyberete možnost „NE“ nebo nezvolíte žádnou možnost, režim napájení se po 10 nebo více sekundách automaticky změní na VOZIDLO VYPNUTO.



## ■ Připomenutí bezklíčového dálkového ovládání

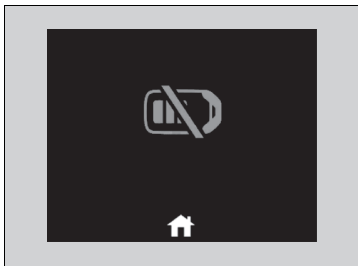

Když je režim napájení nastaven do jakéhokoli režimu kromě VYPNUTO a vyjmete bezklíčové dálkové ovládání z vozidla a zavřete dveře, spustí se výstražný zvukový signál. Pokud výstražný zvukový signál nadále zní, umístěte bezklíčové dálkové ovládání na jiné místo.

### ■ Pokud je režim napájení v poloze PŘÍSLUŠENSTVÍ

Výstražný zvukový signál bude znít vně vozidla.

### ■ Když je režim napájení v poloze ZAPNUTO

Výstražný zvukový signál bude znít uvnitř i vně vozidla. Navíc se na přístrojové desce zobrazí výstražná kontrolka.

### ■ Automatické ZAPNUTÍ/VYPNUTÍ napájení

Pokud se pokusíte sešlápnout brzdový pedál a uvést vozidlo do pohybu bez bezklíčového dálkového ovládání, v informačním rozhraní řidiče se zobrazí výstražné hlášení a uvnitř a/nebo vně vozidla se rozezní alarm. Zkontrolujte, zda je bezklíčové dálkové ovládání uvnitř vozidla.

## ►► Připomenutí bezklíčového dálkového ovládání

Když je bezklíčové dálkové ovládání v dosahu systému, jsou dveře řidiče zavřeny a výstražná funkce je zrušena.

Je-li bezklíčové dálkové ovládání po zapnutí pohonného systému odneseno z vozidla, nelze dále měnit režim tlačítka **POWER** nebo znovu spustit pohonný systém. Před stisknutím tlačítka **POWER** se ujistěte, zda je bezklíčové dálkové ovládání ve vašem vozidle.

Vyjmutí bezklíčového dálkového ovládání z vozidla oknem nevede k aktivaci výstražného zvukového signálu.

Neopouštějte bezklíčové dálkové ovládání v palubní desce nebo v odkládací schránce. Mohlo by dojít ke spuštění výstražného zvukového signálu. Za určitých podmínek, kdy může dojít k tomu, že vozidlo nemůže lokalizovat dálkový ovladač, se může rovněž spustit výstražný zvukový signál, i když je ovladač v dosahu systému.

## Světla

### ■ Světlomety / Obrysová světla

Světla se zapínají automaticky podle okolních světelných podmínek. Lze je také zapnout nebo vypnout ručně.

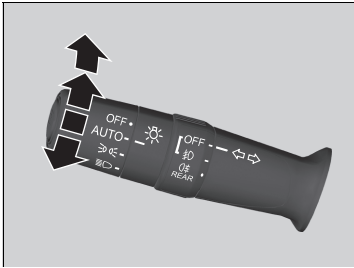

#### ■ Ruční ovládání

##### Světlomety / obrysová světla:

Otočte spínač světel do polohy .

##### Obrysová světla:

Otočte spínač světel do polohy .

##### Světlomety / obrysová světla vypnutá:

Otočte spínač světel do polohy **OFF** a uvolněte jej, zatímco je zařazena poloha **P** a je aktivována parkovací brzda.

- Světla se automaticky opět rozsvítí, když:
- Opět přepnete spínač světel do polohy **OFF** a uvolníte jej.
- Zařadíte jinou polohu než **P** a uvolníte parkovací brzdu.

Vnější světla se zapínají automaticky, pokud je spínač světel nastaven do polohy **AUTO** a režim napájení je v poloze ZAPNUTO.



### ► Světla

Jsou-li světla zapnutá, na panelu přístrojů bude svítit kontrolka zapnutých světel.

► **Kontrolka zapnutých světel** Str. 120

### ► Světlomety / Obrysová světla

Jsou-li zapnutá obrysová světla, svítí také koncová světla a osvětlení zadní registrační značky.

Pokud je spínač světel přepnutý do polohy  nebo  a napájení je v poloze VYPNUTO, zazní při otevření dveří řidiče zvukový signál.

Pokud je spínač světel přepnutý do polohy **AUTO** a úroveň okolního osvětlení je nízká, světlomety a obrysová světla se rozsvítí při odemknutí dveří. Po zamčení dveří opět zhasnou.

Světelný snímač se nachází na níže uvedeném místě. Nezakrývejte snímač intenzity světla.

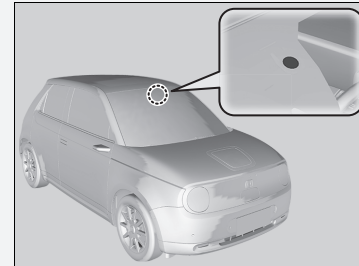

## ■ Dálková světla

Když jsou světlomety zapnuté, zatlačte páčku dopředu. Pro návrat k potkávacím světlům přitáhněte páčku zpět.

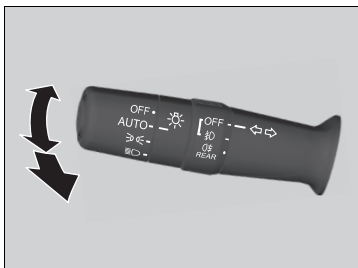

### ■ Blikání dálkovými světly

Zatažením za páčku dozadu přepnete na dálková světla.

- Uvolněním páčky přepnete zpět na potkávací světla.

## ■ Směrová světla

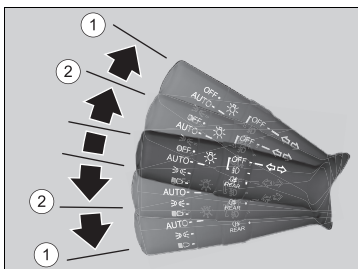

Směrová světla lze použít, když je režim napájení v poloze ZAPNUTO.

### ■ ①: Směrové světlo

Zatlačte páčku nahoru nebo dolů podle směru, kterým chcete odbočit. Příslušné směrové světlo začne blikat.

### ■ ②: Znamení o směru jízdy jedním pohybem

Zatlačíte-li páčku směrových světel lehce nahoru nebo dolů a poté ji uvolníte, příslušné směrové světlo blikne třikrát.

- Pokud během blikání lehce zatlačíte páčku v opačném směru, blikání se zastaví.

## ► Světlomety / Obrysová světla

Vaše vozidlo je vybaveno systémem automatického nastavení světlometů, který automaticky seřídí svislý úhel potkávacích světel. Pokud zjistíte výraznou změnu svislého úhlu paprsků světlometů, je možné, že u systému došlo k problému. Vozidlo nechte zkontrolovat u dealera.

Za následujících podmínek se rozsvítí obrysová světla, ambientní osvětlení vnějších klik dveří a kontrolka nabíjení. Po krátké době zhasnou.

- V blízkosti vozidla se nachází bezklíčové dálkové ovládání
- Jsou odemknuté dveře řidiče
- Jsou otevřené jakékoli dveře
- Režim napájení je nastaven na VYPNUTO

Pokud jsou ovšem dveře vozidla zamčené déle než týden, světla se nerozsvítí ani v případě, že se v blízkosti vozidla nachází bezklíčové dálkové ovládání.

## ► Směrová světla

Kontrolky směrových světel na přístrojové desce blikají, pokud blikají vnější směrová světla.

- **Kontrolky** Str. 106

## Integrace světlometů se stěrači

Světlometry se automaticky rozsvítí tehdy, když použijete stěrače vícekrát v rámci určitého počtu intervalů, pokud je spínač světlometů v poloze **AUTO**.

Po zastavení stěračů světlometry po několika minutách automaticky zhasnou.

## Funkce vypnutí automatického osvětlení

Světlometry, všechna ostatní vnější světla a světla přístrojové desky se vypnou během 15 sekund poté, co nastavíte režim napájení na VOZIDLO VYPNUTO (ZAMKNUTO), vezmete s sebou dálkové ovládání a zavřete dveře řidiče.

Pokud je však spínač v poloze , zůstanou zapnutá obrysová světla.

Pokud přepnete režim napájení do polohy VOZIDLO ZAMKNUTO a spínač světlometů je zapnutý, avšak neotevřete dveře, světla se vypnou po 10 minutách (po 3 minutách, když je spínač v poloze **AUTO**).

Světla se znovu zapnou při odemknutí nebo otevření dveří řidiče. Pokud dveře odemknete, ale do 15 sekund je neotevřete, světla zhasnou. Pokud otevřete dveře řidiče, uslyšíte zvukový signál upozorňující na zapnutá světla.

### Integrace světlometů se stěrači

Tato funkce se aktivuje, když jsou světlometry v režimu **AUTO** vypnuté. Jas přístrojové desky se při rozsvícení světlometů nezmění.

Při slabém osvětlení rozsvítí funkce automaticky řízeného osvětlení světlometry, a to bez ohledu na počet setření.

Funkci automatického zapnutí reflektorů se stěrači můžete vypnout a zapnout.

 **Přízpůsobení nastavení vozidla** Str. 336

### Funkce vypnutí automatického osvětlení

Můžete změnit nastavení časovače automatického vypnutí světlometů.

 **Přízpůsobení nastavení vozidla** Str. 336

## ■ Mlhová světla

Mlhová světla lze použít, když je režim napájení v poloze ZAPNUTO.

### ■ Přední mlhová světla

Lze použít, jsou-li zapnuta obrysová světla nebo světlomety.



### ■ Zadní mlhové světlo

Lze použít, jsou-li zapnuté světlomety nebo přední mlhová světla.

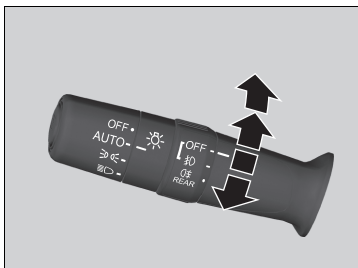
### ■ Spínač předních a zadních mlhových světel





#### **Zapínání předních mlhových světel:**

Spínačem otočte z polohy **OFF** do polohy . Kontrolka  se rozsvítí.

#### **Zapínání předních a zadních mlhových světel:**

Spínačem otočte o jednu polohu vzhůru z polohy . Kontrolky  a  se rozsvítí.

#### **Zapínání zadních mlhových světel:**

Spínačem otočte o jednu polohu vzhůru z polohy  a potom jím otočte o jednu polohu dolů z polohy . Kontrolka  zůstane rozsvícená.

Chcete-li vypnout zadní mlhové světlo, otočte spínač světlometů do polohy **OFF**.

## ■ Světla pro denní svícení

Světla pro denní svícení se rozsvítí, pokud dojde ke splnění následujících podmínek:

- Napájení je přepnuté do polohy ZAPNUTO.
- Spínač světlometů je v poloze **AUTO**.
- Okolní světlo je jasné.

Pokud ve stojícím vozidle otočíte spínač světel do polohy **OFF** a uvolníte jej, světla pro denní svícení se vypnou. Pokud zařadíte jinou polohu než **P** a uvolníte parkovací brzdu, světla se opět rozsvítí. Jinak, pokud spínač světel ještě jednou otočíte do polohy **OFF**, se světla opět rozsvítí.

## ▣ Světla pro denní svícení

Světla pro denní svícení a obrysová světla mají stejný světelný zdroj.

Světla pro denní svícení jsou jasnější než obrysová světla.

Světla pro denní svícení se nezapnou, pokud byla obrysová světla zapnuta ručně.

## Automatická dálková světla

Přední snímací kamera detekuje zdroje světla před vozidlem, jako jsou světla vozidel jedoucích před vámi, vozidel v protisměru nebo pouliční osvětlení. Při jízdě v noci systém podle situace automaticky přepíná mezi dálkovými a potkávacími světly.

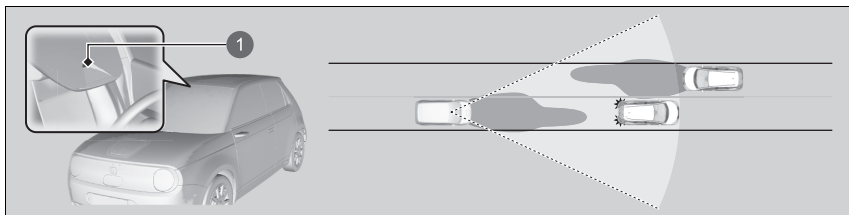

1 Přední snímací kamera

### Jak používat automatická dálková světla

Jsou-li splněny všechny níže uvedené podmínky, rozsvítí se kontrolka systému automatických dálkových světel a aktivuje se systém automatických dálkových světel.

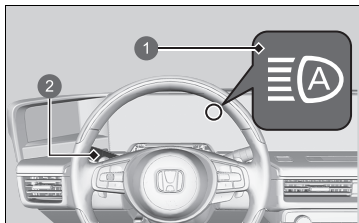

- Napájení je přepnuté do polohy ZAPNUTO.
- Spínač světel je v poloze **AUTO**.
- Páčka je v poloze potkávacích světel.
- Světlomety byly aktivovány automaticky.
- Venku je tma.

1 Kontrolka automatických dálkových světel

2 Spínač světel

### Automatická dálková světla

Systém automatických dálkových světel nemusí být vždy aktivní v každé situaci. Tento systém slouží pouze jako asistence pro řidiče. Stále sledujte okolní prostředí a v případě potřeby přepínejte dálková a potkávací světla ručně.

Rozsah a vzdálenost, na kterou je kamera schopná rozpoznávat, se liší podle podmínek v okolí vozidla.

Pokud jde o manipulaci s kamerou připevněnou na vnitřní straně čelního skla, přečtěte si informace na níže uvedené stránce.

► **Přední snímací kamera** Str. 494

Aby systém automatických dálkových světel fungoval správně, postupujte takto:

- Na palubní desku nepokládejte žádné předměty, které odráží světlo.
- Čelní sklo okolo kamery udržujte čisté. Při čištění čelního skla dbejte opatrnosti, abyste na objektiv kamery nenanesli čisticí prostředek.
- Na plochu okolo kamery nelepte žádné předměty, nálepky ani folie.
- Nedotýkejte se objektivu kamery.

Pokud kamera utrpí silný náraz nebo je zapotřebí provést v okolí kamery opravy, poraďte se s dealerem.

Pokud se kontrolka systému automatických dálkových světel nerozsvítí, ani když byly všechny uvedené podmínky splněny, proveďte některý z níže uvedených postupů a kontrolka se rozsvítí.

- Přitáhněte páčku směrem k sobě, podržte ji déle než dvě sekundy a opět ji uvolněte.
- Přepněte spínač světel do polohy  a poté do polohy **AUTO**.

### ■ Automatické přepínání mezi dálkovými a potkávacími světly

Když jsou automatická dálková světla aktivní, světlomety se přepínají mezi dálkovými a potkávacími na základě následujících podmínek.

#### Přepnutí na dálková světla:

Aby se aktivovala dálková světla, musí být splněny všechny níže uvedené podmínky.

- Rychlost vozidla je 40 km/h nebo vyšší.
- Před vámi ani v protisměru nejede žádné vozidlo se zapnutými světlomety nebo koncovými světly.
- Vozovka je málo osvětlena pouličním osvětlením.



#### Přepnutí na potkávací světla:

Přepnutí na potkávací světla se aktivuje při splnění kterékoli z níže uvedených podmínek.

- Rychlost vozidla je 24 km/h nebo nižší.
- Před vámi nebo v protisměru jede vozidlo se zapnutými světlomety nebo koncovými světly.
- Vozovka je dostatečně osvětlena pouličním osvětlením.

#### ⌘ Automatické přepínání mezi dálkovými a potkávacími světly

V následujících případech nemusí systém automatických dálkových světel přepnout světlomety správně nebo se může změnit načasování přepnutí. Pokud automatické přepínání světel nevyhovuje vašim zvyklostem, přepněte světlomety ručně.

- Jas světel vozidla jedoucího před vámi nebo za vámi je intenzivní nebo slabý.
- Špatná viditelnost kvůli počasí (děšť, sníh, mlha, zamrzlé čelní sklo atd.).
- Cestu před vámi osvětlují jiné zdroje světla, jako pouliční osvětlení, elektrické billboardy či světla jiných vozidel.
- Úroveň jasu cesty před vámi se neustále mění.
- Silnice je nerovná nebo klikatá.
- Náhle se před vámi objeví vozidlo nebo vozidlo před vámi nejede směrem od vás nebo proti vám.
- Vaše vozidlo je nakloněno vahou těžkého nákladu v zadní části.
- Dopravní značka, zrcadlo nebo jiný reflexní předmět před vámi odráží silné světlo směrem k vozidlu.
- Vpředu jedoucí vozidlo se často ztratí za stromy podél silnice nebo za svodidly.
- Vozidlo před vámi je motocykl, jízdní kolo, skútr nebo jiné malé vozidlo.

Systém automatických dálkových světel udržuje zapnutá potkávací světla, když:

- Stěrače čelního skla stírají vysokou rychlostí.
- Kamera detekuje hustou mlhu.



### ■ Ruční přepínání mezi dálkovými a potkávacími světly

Chcete-li ručně přepnout na dálková nebo potkávací světla, proveďte některý z níže uvedených postupů. Nezapomeňte, že pokud světla přepnete ručně, kontrolka automatických dálkových světel zhasne a systém automatického přepínání dálkových světel se deaktivuje.

#### **Používání páčky:**

Chcete-li bliknout dálkovými světly, přitáhněte páčku směrem k sobě a uvolněte ji, nebo páčku zatlačte dopředu do polohy dálkových světel.

- Chcete-li automatická dálková světla znovu zapnout, proveďte některý z níže uvedených postupů a kontrolka systému automatických dálkových světel se rozsvítí.
- Přitáhněte páčku směrem k sobě, podržte ji déle než dvě sekundy a opět ji uvolněte.
- Když je páčka v poloze potkávacích světel, přepněte spínač světel do polohy  a poté do polohy **AUTO**.

#### **Používání spínače světel:**

Otočte spínač světel do polohy .

- Chcete-li automatická dálková světla znovu zapnout, přepněte spínač světel do polohy **AUTO**, když je páčka v poloze potkávacích světel a kontrolka systému automatických dálkových světel se rozsvítí.

## Jak vypnout automatická dálková světla

Systém automatického přepínání dálkových světel můžete vypnout. Chcete-li systém zapnout nebo vypnout, přepněte spínač zapalování do polohy ZAPNUTO a s vozidlem v klidu proveďte následující postupy.

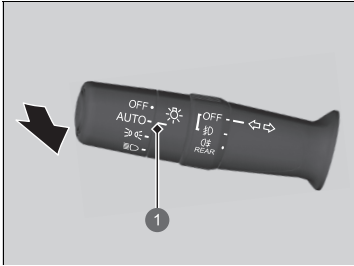

1 Poloha **AUTO**

### Vypnutí systému:

Se spínačem světel v poloze **AUTO** přitáhněte páčku směrem k sobě a držte ji po dobu alespoň 40 sekund. Poté co kontrolka automatických dálkových světel dvakrát blikne, páčku uvolněte.

### Zapnutí systému:

Se spínačem světel v poloze **AUTO** přitáhněte páčku směrem k sobě a držte ji po dobu alespoň 30 sekund. Poté co kontrolka automatických dálkových světel jednou blikne, páčku uvolněte.

### ▶▶ Jak vypnout automatická dálková světla

Pokud systém automatického přepínání dálkových světel vypnete, nebude funkční, dokud ho opět nezapnete.

Před zapnutím nebo vypnutím systému zaparkujte na bezpečném místě.

## Stěrače a ostřikovače

### ■ Stěrače/ostřikovače čelního skla

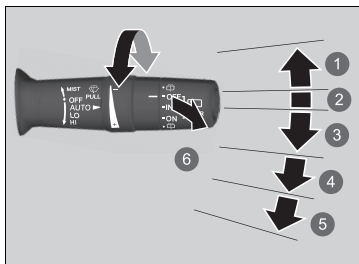

- 1 MIST
- 2 OFF
- 3 AUTO
- 4 LO: Pomalý chod
- 5 HI: Rychlý chod
- 6 Ostřikovač

Stěrače a ostřikovače čelního skla lze použít, když je režim napájení v poloze ZAPNUTO.

#### ■ MIST

Stěrače stírají vysokou rychlostí, dokud neuvolníte páčku.

#### ■ Spínač stěračů (OFF, AUTO, LO, HI)

Chcete-li změnit nastavení stěrače, posuňte páčku nahoru nebo dolů.

#### ■ Ostřikovač

Stříká, když přitáhnete páčku směrem k sobě. Po uvolnění páčky na více než jednu sekundu se ostřikování zastaví, stěrače provedou dvě až tři další setření pro očištění čelního skla a potom se zastaví.

### » Stěrače a ostřikovače

#### POZNÁMKA

Stěrače nepoužívejte, když je čelní sklo suché. Dojde k poškrábání čelního skla nebo dojde k poškození gumových lišt.

#### POZNÁMKA

Pokud z ostřikovačů nevytéká žádná kapalina, ostřikovače vypněte. Mohlo dojít k poškození čerpadla.

Motor stěrače může chod elektromotoru dočasně zastavit a zabránit tak přetížení. Chod stěračů se obnoví za několik minut po vrácení obvodu do normálního stavu.

#### POZNÁMKA

Za studeného počasí může dojít k přimrznutí lišt na čelní sklo. Použití stěračů v takovém stavu může stěrače poškodit. Vyhříváním čelní sklo zahřejte, teprve poté stěrače zapněte.

Pokud se stěrače zastaví kvůli překážce, jako je nahromaděný sníh, vozidlo zaparkujte na bezpečném místě. Otočte spínač stěračů do polohy **OFF** a nastavte režim napájení do polohy PŘÍSLUŠENSTVÍ nebo VOZIDLO YPNUTO a odstraňte překážku.

## Automatické přerušované stírání

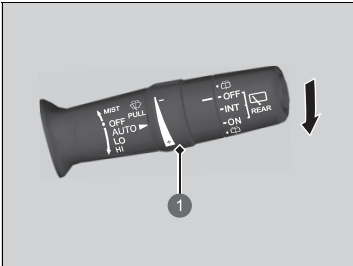

1 Seřizovací kroužek

Pokud páčku posunete do polohy **AUTO**, stěrače čelního skla provedou jedno setření a přejdou do automatického režimu.

Stěrače fungují přerušovaně nízkou rychlostí nebo vysokou rychlostí a zastaví se podle intenzity deště, kterou snímač deště detekuje.

### Nastavení citlivosti AUTO

Když je funkce stěrače nastavená do polohy **AUTO**, lze nastavit citlivost snímače deště (pomocí seřizovacího kroužku) tak, aby stěrače fungovaly podle vaší potřeby.

### Citlivost snímače

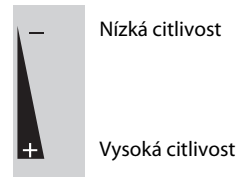

## Automatické přerušované stírání

Snímač deště se nachází na níže uvedeném místě.

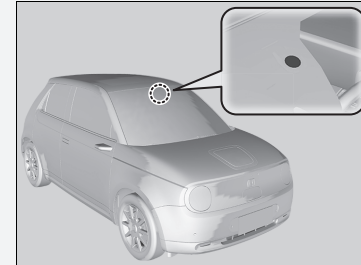

### POZNÁMKA

Před následujícími úkony je nutno režim **AUTO** přepnout do polohy **OFF** (vypnuto), aby nedošlo k vážnému poškození systému stěračů:

- Mytí čelního skla
- Průjezd automyčkou
- Neprší

## ■ Zadní stěrač/ostříkovač

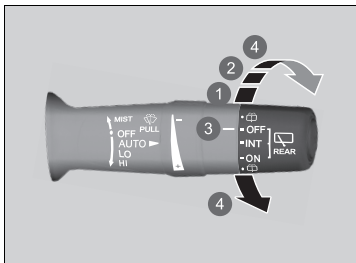

- 1 INT (přerušovaný chod)
- 2 ON (nepřetržitý chod)
- 3 OFF
- 4 Ostříkovač

Zadní stěrač a ostříkovač lze použít, když je režim napájení v poloze ZAPNUTO.

### ■ Spínač stěračů (OFF, INT, ON)

Nastavení spínače stěračů změňte podle intenzity deště.

### ■ Ostříkovač (☹)

Stříká, když spínač přepnete do této polohy.

Přidržením se aktivuje zadní stěrač a ostříkovač.

Po uvolnění přestane ostříkovač ostříkovat, zadní stěrač provede několik setření a vrátí se do režimu zvoleného nastavením přepínače.

### ■ Chod na zpátečku

Pokud zařadíte **R** a stěrače čelního skla jsou aktivní, zadní stěrač se spustí automaticky, i když je jeho spínač vypnutý.

Poloha předních stěračů	Chod zadního stěrače
<b>AUTO</b> (přerušovaný chod)	Přerušovaný
<b>LO</b> (pomalé stírání) <b>HI</b> (rychlé stírání)	Nepřerušovaný

## Tlačítko vyhřívání zadního skla

Když je režim napájení v poloze ZAPNUTO, stiskněte pro odmlžení zadního skla tlačítko vyhřívání zadního skla.

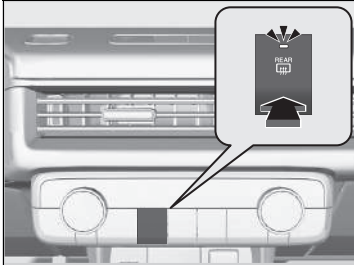

Odmrzování zadního skla se v závislosti na venkovní teplotě vypne automaticky po 10–30 minutách. K automatickému vypnutí však nedojde, je-li venkovní teplota 0 °C nebo nižší.

### ☒ Tlačítko vyhřívání zadního skla

Tento systém spotřebovává mnoho energie, proto jej po odmlžení skla vypněte. Systém také nepoužívejte po delší dobu, když je pohonný systém vypnutý. Mohl by se příliš vybit 12V akumulátor s následkem obtížného spuštění pohonného systému.

## Nastavení volantu

Výšku volantu a vzdálenost od vašeho těla lze nastavit tak, abyste volant mohli uchopit pohodlně se správným držením těla k řízení.

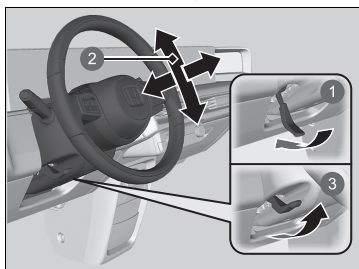

- 1 Uvolnit
- 2 Nastavit
- 3 Zajistit

1. Zatlačte seřizovací páčku volantu dolů.  
► Seřizovací páčka volantu se nachází na spodní levé straně sloupku řízení.
2. Volant posuňte nahoru nebo dolů, dovnitř nebo ven.  
► Dbejte, abyste měli výhled na ukazatele a kontrolky na přístrojové desce.
3. Chcete-li polohu volantu zajistit, vytáhněte seřizovací páčku volantu nahoru.  
► Jakmile nastavení polohy provedete, s volantem zkuste pohnout nahoru, dolů, dovnitř a ven, abyste se ujistili, že jste volant bezpečným způsobem zajistili na místě.

### ► Nastavení volantu

## ⚠ VÝSTRAHA

Nastavování polohy volantu za jízdy může způsobit ztrátu kontroly nad vozidlem a vážné zranění při nehodě.

Nastavení volantu provádějte pouze v zastaveném vozidle.

Před jízdou nastavte všechna zrcátka tak, abyste i ve správné pozici pro řízení mohli sledovat situaci za vozidlem.

## Kamerový systém vnitřního zpětného zrcátka \*

Díky možnosti zobrazit obraz ze zadní kamery vozidla ve vnitřním zpětném zrcátku lze sledovat situaci za vozidlem bez blokování opěrkami hlavy nebo cestujícími. Posunutím páky jej lze také používat jako běžné zpětné zrcátko bez zobrazení videa.

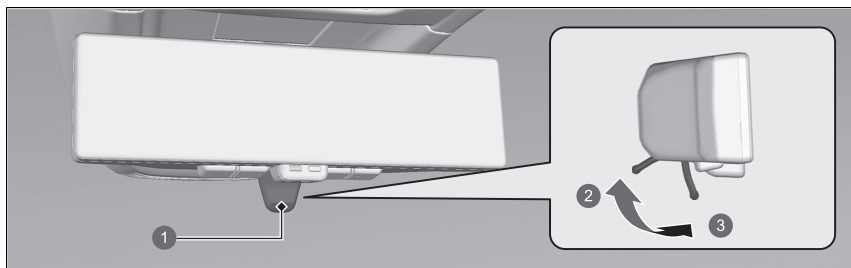

- 1 Páčka
- 2 Režim vnitřního zpětného zrcátka
- 3 Režim vnitřní zpětné kamery

Když je napájení přepnuté do polohy ZAPNUTO a posunete páčku do pozice režimu vnitřní zpětné kamery, zobrazí se video. Po změně polohy páčky se změní směr zpětného zrcátka, úpravy polohy zrcátka proto provádějte v režimu vnitřního zpětného zrcátka.

### ☒ Kamerový systém vnitřního zpětného zrcátka \*

Během jízdy vizuálně zkontrolujte přítomnost jiných vozidel a ověřte bezpečnost svého okolí. V závislosti na okolních podmínkách se na obrazu může objevit následující.

- Oblast kolem jasných objektů jako je slunce nebo světlomety vozidel za vámi je zastřena bílým světlem.
- Obraz se třese kvůli okolnímu osvětlení.

V závislosti na podmínkách může chvíli trvat, než vaše oči zaostří na obraz. Před použitím se ujistěte, že na něj dobře vidíte.

Režim vnitřní zpětné kamery a režim vnitřního zpětného zrcátka vypadají odlišně. Pokud je obraz v režimu vnitřní zpětné kamery obtížně viditelný, použijte namísto něj režim vnitřního zpětného zrcátka.

Při dlouhodobém používání režimu vnitřní zpětné kamery se může zpětné zrcátko zahřívát.

Tato ikona  se zobrazuje v režimu vnitřní zpětné kamery.



#### ► Kamerový systém vnitřního zpětného zrcátka\*

Kamera je umístěna uvnitř zadního skla.

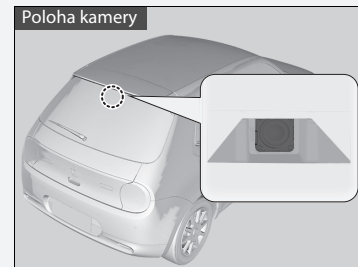

Zadní sklo nezakrývejte fóliemi ani nálepkami, protože mohou blokovat zorné pole kamery.

Pokud jednotka kamery utrpí silný náraz nebo je zapotřebí provést v okolí kamery opravy, poraďte se s dealerem.

Pokud jsou kolem kamery cizí předměty nebo nečistoty, nechte vozidlo zkontrolovat u dealera.

Pokud se zpětné zrcátko zašpiní, očistěte jej měkkým hadříkem.

## Nastavení jasu a zorného pole

1. Přepněte se do režimu vnitřní zpětné kamery
2. Pomocí tlačítka v nabídce vyberte požadované nastavení
3. Změňte nastavení pomocí tlačítka 1 nebo 2

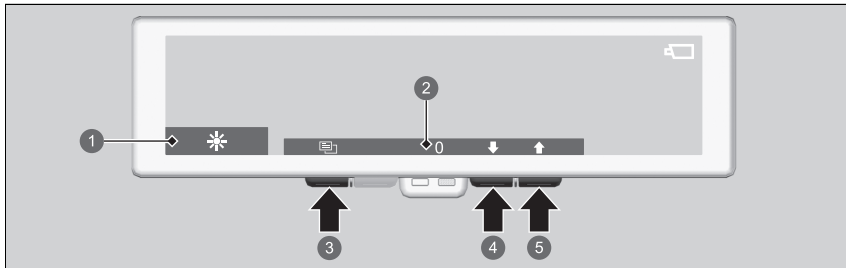

- 1 Ikona
- 2 Nastavená hodnota
- 3 Tlačítko nabídky
- 4 Tlačítko 1
- 5 Tlačítko 2

## Nastavení jasu a zorného pole

Nastavení upravujte před jízdou.

Pokud zorné pole upravíte příliš, obraz může být deformovaný.

Pokud je okolní osvětlení příliš jasné, jas obrazu se nemusí po úpravě nastavení jasu změnit.

Když je zapnutá funkce automatického nastavení jasu, jas obrazu se automaticky nastaví podle okolního osvětlení. Pro zajištění správné funkce snímače se ho nedotýkejte ani jej nezakrývejte.

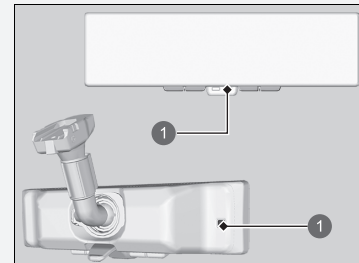

### 1 Snímač

Pokud je okolní osvětlení slabé, obraz se také ztmaví, a to i v případě, že je vypnutá funkce automatického nastavení jasu.

Nastavení	Ikona	Tlačítko 1	Tlačítko 2
Jas	☀	Nízký ↓	Vysoký ↑
Automatický jas (zapnuto/vypnuto)	☀ <sub>AUTO</sub>	Vypnuto OFF	Zapnuto ON
Zorné pole (nahoru/dolů)	↕	Dolů ↓	Nahoru ↑
Zorné pole (vlevo/vpravo)	↔	Levé ←	Pravé →
Zorné pole (otáčení)	↻	Proti směru hodinových ručiček ↻	Ve směru hodinových ručiček ↻

### ■ Kontrolky

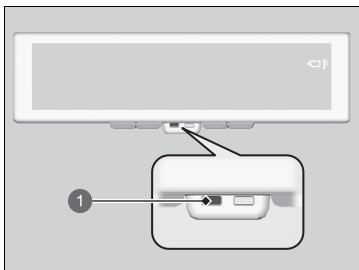

1 Kontrolka

Když se rozsvítí kontrolka, rychle přepněte na režim vnitřního zpětného zrcátka.

Pokud je zpětné zrcátko příliš horké nebo chladné, kromě kontrolky se v obraze zobrazí také ikona

Pokud nadále svítí pouze kontrolka, jedná se s největší pravděpodobností o systémový problém a je třeba nechat vozidlo zkontrolovat u dealera.

### ☒ Kontrolky

Pokud se zpětné zrcátko zahřeje, obraz může ztmavnout a pokud je příliš horké, obraz se nemusí zobrazovat vůbec. Pokud se zpětné zrcátko ochladí, na displeji může přetrvávat obraz a pokud je příliš studené, obraz se nemusí zobrazovat vůbec.

Pokud svítí kontrolka, jas obrazu se může přestat automaticky nastavovat nebo se obraz nemusí nadále zobrazovat.

## Režim PLS

Pokud v režimu vnitřní zpětné kamery stisknete tlačítko PLS, obraz ztmavne a minimalizují se odlesky od jasných objektů, jako jsou světlomety vozidel jedoucích za vámi. Po dalším stisku tlačítka PLS se obnoví normální jas.



1 Tlačítko PLS

## Režim PLS

V režimu PLS bude v horní části obrazu bude zobrazena ikona .

## Vnitřní zpětné zrcátko\*

### ■ Zpětné zrcátko s denní a noční polohou\*

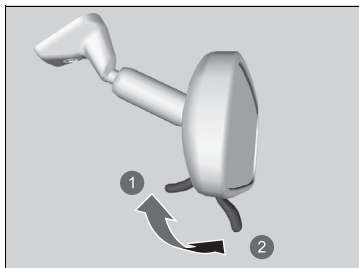

- 1 Denní poloha
- 2 Noční poloha

Polohu lze přepnout posouváním páčky. Noční poloha pomůže za jízdy ve tmě snížit ozáření světlomety od vozidel jedoucích za vámi.

### » Vnitřní zpětné zrcátko\*

Zpětná zrcátka udržujte čistá a nastavená tak, abyste měli co nejlepší výhled.

Než vyjedete, nastavte si zrcátka.

► **Přední sedadla** Str. 227

## Kamerový systém bočních zpětných zrcátek

Díky kamerám namontovaným na levé a pravé straně vozidla bude na displeje ve vozidle přenášen pohled na zadní část vozidla. Displeje se zapnou, když otevřete jednu z předních dveří nebo nastavíte režim napájení do polohy ZAPNUTO.

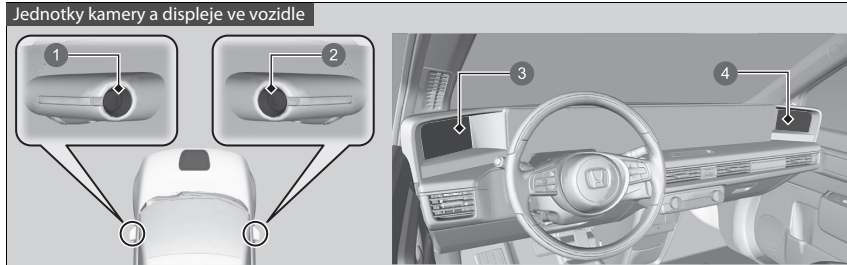

- ❶ Objektiv levé kamery
- ❷ Objektiv pravé kamery
- ❸ Levá obrazovka
- ❹ Pravá obrazovka

### ❧ Kamerový systém bočních zpětných zrcátek

Během jízdy vizuálně zkontrolujte přítomnost jiných vozidel a ověřte bezpečnost svého okolí.

V závislosti na okolních podmínkách se na obrazu může objevit následující.

- Oblast kolem jasných objektů jako slunce nebo světlomety vozidla za vámi je zastíněná bílým světlem.
- Obraz se třese kvůli okolním světelným podmínkám.
- Jas nebo barva levé a pravé strany obrazu se liší kvůli okolním světelným podmínkám nebo odraženým předmětům.

V závislosti na podmínkách může chvíli trvat, než vaše oči zaostří na displej. Před použitím se ujistěte, že na něj dobře vidíte.

Obrazovky se vypnou v následujících situacích:

- Mechanismus zamykání aktivuje alarm bezpečnostního systému.
- Režim napájení není v poloze ZAPNUTO a dvě minuty neprovedete žádnou akci.

Se slábnutím okolního světla se jas obrazovek automaticky postupně upravuje na nižší. Když je okolní světlo slabé, můžete jas obrazovek upravit. Obrazovky lze upravit také při silném okolním světle, ale jas obrazovek se nezmění.

➤ **Změna jasu obrazovky** Str. 278

## ■ Úprava zorného pole

Když je režim napájení v poloze ZAPNUTO, můžete upravit zorné pole displeje.

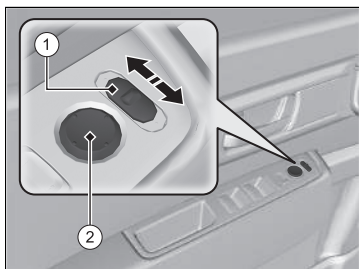

### ■ ①: volicí spínač L/R

Přesunutím spínače doleva nebo doprava vyberte, které zorné pole chcete upravit. Po dokončení upravení vraťte spínač do středové polohy.

### ■ ②: seřizovací spínač

Tento spínač slouží k vertikálnímu a horizontálnímu upravení zorného pole. Při upravování zorného pole se na obrazu zobrazí

## ■ Resetování zorného pole

Když je spínač volicí spínač L/R ① ve středové poloze, podržte seřizovací spínač ② nahore nebo vlevo po dobu přibližně pěti sekund, čímž resetujete zorné pole na tovární nastavení.

## ► Kamerový systém bočních zpětných zrcátek

Pokud jednotka kamery utrpí silný náraz nebo je zapotřebí provést v okolí kamery opravy, poraďte se s dealerem.

Pokud je objektiv kamery pokryt nečistotami nebo vlhkostí, vyčistěte jej měkkým hadříkem navlhčeným vodou nebo neutrálním čisticím prostředkem. Nepoužívejte na objektiv vosk ani vodoodpudivý prostředek.

Pokud je obrazovka znečištěná, vyčistěte ji měkkým hadříkem.

### POZNÁMKA

V chladném počasí nepoužívejte na jednotky kamery horkou vodu. Objektiv kamery se může kvůli extrémním změnám teploty zamlžit nebo prasknout.

## ► Úprava zorného pole

Před jízdou upravte zorné pole.

Můžete zvolit mezi normálním pohledem a širokým pohledem. Když zvolíte široký pohled, zorné pole bude širší.

► **Přízpusobení nastavení vozidla** Str. 336

V širokém pohledu si můžete vybrat mezi dvěma horizontálními zornými poli. V širokém pohledu nemůžete posunout spínač ve vertikálním směru a na obrazovce se zobrazí

**» Úprava zorného pole**

Aby byl zajištěn lepší výhled během couvání, když zařadíte polohu **R**, zobrazení se změní na zpětný pohled a zorné pole bude níž.

Můžete upravit zorné pole pro normální, široký a zpětný pohled.

Zorné pole pro zpětný pohled není možné resetovat.

Oblasti zobrazení širokého a zpětného pohledu jsou srovnání s normálním pohledem širší, takže rozměry lidí, objektů a vozidel se mohou zdánlivě lišit od skutečnosti. Před použitím zkontrolujte, jak video vypadá.

Na obrazu se v příslušných režimech zobrazí následující ikony:

 Normální pohled

 Široký pohled

 Zpětný pohled



## Referenční čáry

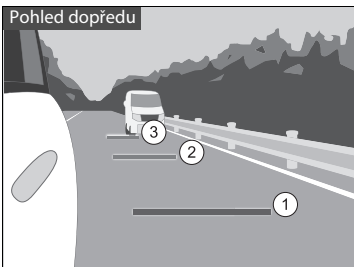

### Zobrazení při jízdě vpřed

Když je režim napájení v poloze ZAPNUTO, stisknete spínač boční kamery a na několik sekund se zobrazí přední referenční čáry. Když je zobrazení zapnuté, opětovným stisknutím spínače jej vypnete.

Tři čáry označují následující:

- ①: Přibližně 3 m od zadního nárazníku
- ②: Přibližně 10 m od zadního nárazníku
- ③: Přibližně 20 m od zadního nárazníku



### Referenční čáry

Umístění referenčních čar se může lišit od skutečné vzdálenosti kvůli výšce vozidla nebo jízdním podmínkám. Používejte je pouze jako vodítka. Při změně jízdního pruhu nebo couvání vizuálně zkontrolujte své okolí.

### Zobrazení při jízdě vpřed

Přední referenční čáry můžete změnit, aby se zobrazovaly společně se směrovými světly.

► **Přízpůsobení nastavení vozidla** Str. 336

Když je zobrazení vypnuté a stisknete spínač boční kamery, displej se zapnou, ale nebudou ukazovat žádné referenční čáry.

Pohled dozadu

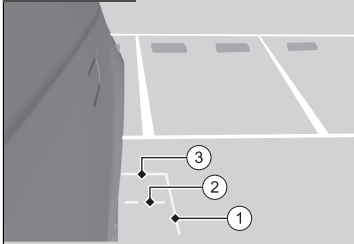

### ■ Zobrazení při couvání

Když je zařazena poloha **R**, zobrazí se zpětné referenční čáry.

Tři čáry označují následující:

- ①: Přibližně 25 cm od boku vozidla
- ②: Poloha, ve které lze otevřít nebo zavřít dveře zavazadlového prostoru
- ③: Přibližně 1 m od zadního nárazníku

### ► Zobrazení při couvání

Nastavení zobrazení zpětných referenčních čar můžete změnit.

► **Přízpůsobení nastavení vozidla** Str. 336



## ■ Kontrolka



1 Kontrolka

Pokud je teplota příliš extrémní nebo došlo k potížím se systémem, rozsvítí se kontrolka.

### **Pokud je teplota interiéru vozidla příliš vysoká nebo příliš nízká:**

V obraze bude zobrazena ikona . Kontrolka  se rovněž zobrazí na přístrojové desce. Když se teplota interiéru vozidla vrátí na teplotu, při které může systém fungovat, kontrolka  zhasne.

### **Pokud došlo k potížím se systémem:**

Video se již nebude zobrazovat. Tato kontrolka  se rovněž zobrazí na přístrojové desce. Nechte kamerový systém bočních zpětných zrcátek neprodleně opravit u dealera.

## ☒ Kontrolka

Pokud je teplota interiéru vozidla vysoká, obraz může ztmavnout, a pokud je teplota příliš vysoká, obraz se nemusí ukazovat. Pokud je teplota interiéru vozidla nízká, může docházet k překryvání obrazu.

Pokud je teplota ve vozidle příliš vysoká nebo nízká, můžete teplotu regulovat pomocí automatické klimatizace.

## Přední sedadla

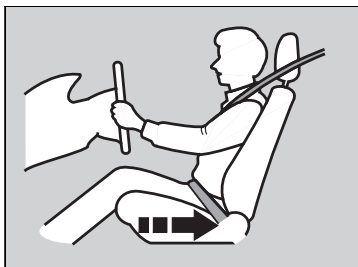

Posunutím dozadu vytvoříte dostatečný prostor.

Sedadlo řidiče nastavte co nejvíce dozadu tak, abyste zároveň měli vozidlo plně pod kontrolou. Musíte být schopni sedět vzpřímeně, opření o sedadlo, být schopni přiměřeným způsobem sešlápnout pedály bez nutnosti předklonit se a pohodlně držet volant. Sedadlo spolujezdce nastavte podobným způsobem tak, aby bylo co možná nejdále od předního airbagu v palubní desce.

### » Sedadla

## ⚠ VÝSTRAHA

Sezení příliš blízko přednímu airbagu může při naplnění předních airbagů vést k vážnému nebo smrtelnému zranění.

Vždy sedte co nejdále od předních airbagů, avšak tak, abyste měli kontrolu nad vozidlem.

Kromě úprav nastavení sedadla lze také nastavit volant nahoru, dolů, dovnitř a ven. Mezi středem volantu a hrudníkem ponechte vzdálenost alespoň 25 cm.

Úpravy nastavení sedadel vždy provádějte před jízdou.

## ■ Nastavení poloh sedadel

### ■ Nastavení polohy předního ručně ovládaného sedadla

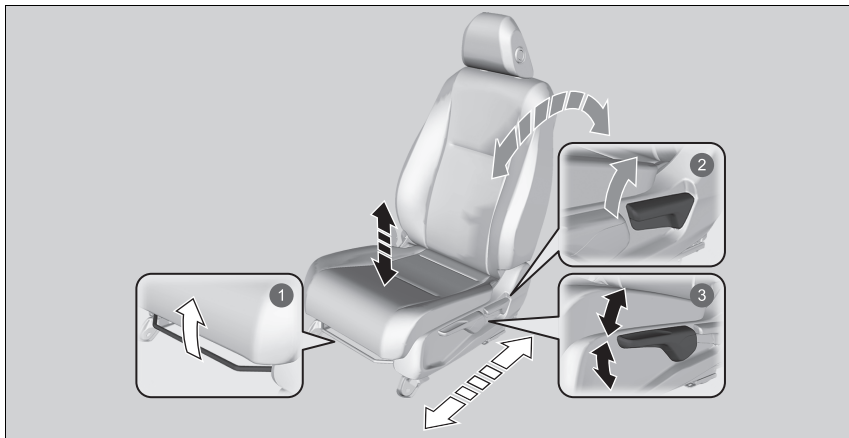

#### 1 Nastavení vodorovné polohy

Povyťáhněte madlo, abyste sedadlem mohli hýbat, a poté madlo uvolněte.

#### 2 Nastavení úhlu opěradla sedadla

Povytažením páčky můžete změnit úhel.

#### 3 Nastavení výšky (pouze u řidiče)

Povytažením nebo zatlačením páčky sedadlo zvyšte nebo snižte.

### ▣ Nastavení polohy předního ručně ovládaného sedadla

Až sedadlo správně nastavíte, zahoupejte s ním dopředu a dozadu a ujistěte se, že je v zajištěné poloze.

## Nastavení opěradel sedadel

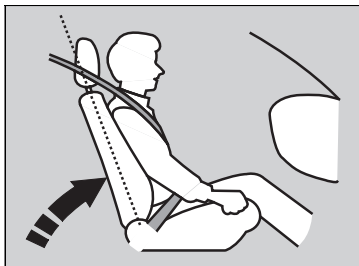

Opěradlo sedadla řidiče nastavte do pohodlné, vzpřímené polohy, mezi vaším hrudníkem a krytem airbagu na středu volantu ponechte dostatečný prostor.

Spolujezdec také musí nastavit své sedadlo do pohodlné, vzpřímené polohy.

Sklopení opěradla sedadla tak, že ramenní část pásu již nespočívá na hrudníku cestujícího, snižuje ochrannou schopnost pásu. Také zvyšuje pravděpodobnost sklouznutí pod pásem a vážného zranění při nehodě. Čím dále je opěradlo sedadla sklopeno, tím vyšší je riziko zranění.

## Nastavení opěradel sedadel

### ⚠ VÝSTRAHA

**Příliš velký sklon opěradla sedadla může při nehodě vést k vážnému nebo smrtelnému zranění.**

**Opěradlo sedadla nastavte do vzpřímené polohy a o sedadlo se opřete.**

Mezi vaše záda a opěradlo sedadla nevkládejte žádné předměty, jako například polštář.

Mohlo by to narušit správnou funkci airbagů nebo bezpečnostního pásu.

Pokud se nemůžete dostat dostatečně daleko od volantu a zároveň dosáhnout na ovládací prvky, doporučujeme vám informovat se, zda by vám nemohl pomoci nějaký typ adaptivního vybavení.

## Zadní sedadla

### ■ Sklopení zadních sedadel

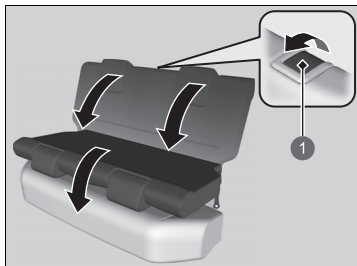

1 Uvolňovací páčka

1. Spustíte zadní opěrku hlavy do nejnižší polohy.
2. Zatáhnete za uvolňovací páčku a opěradlo sedadla sklopte dolů.

### ■ Upozornění na předměty na zadním sedadle

Tato funkce vás upozorní na případné cestující nebo předměty na zadních sedadlech. Aktivuje se po otevření zadních dveří a před opuštěním vozidla vás upozorní oznámením na displeji a zvukovým signálem.



### ☒ Sklopení zadních sedadel

## ⚠ VÝSTRAHA

Před jízdou se ujistěte, že opěradla sedadel jsou pevně zajištěna.

Opěradla zadních sedadel lze sklopit za účelem převozu větších předmětů v zavazadlovém prostoru.

Při vracení opěradla sedadla do původní polohy je silně zatlačte dozadu. Také zajistěte, aby bezpečnostní pásy byly umístěny před opěradlem sedadla.

**Zajistěte, aby všechny předměty v zavazadlovém prostoru a předměty prostrčené otvorem na zadní sedadla byly řádně připevněné. Volné předměty mohou při prudkém brzdění vylétnout vpřed.**

### ☒ Upozornění na předměty na zadním sedadle

Když je režim napájení nastaven do polohy VYPNUTO, zobrazí se připomenutí a funkce se ukončí.

Připomenutí se také zobrazí v případě zařazení polohy **P** a rozeptnutí bezpečnostního pásu řidiče před nastavením režimu napájení do polohy VYPNUTO.

Připomenutí se nezobrazí, pokud do 10 minut od manipulace se zadními dveřmi nebyl režim napájení nastaven do polohy ZAPNUTO.

## Sezení správným způsobem

Poté, co všichni cestující dokončí nastavení svých sedadel a opěrek hlavy a připoutají se, je velice důležité, aby i nadále seděli vzpřímeně, opření o sedadlo a s nohama na zemi, dokud vozidlo bezpečně nezaparkuje a režim napájení nebude vypnutý.

Nesprávné sezení může zvýšit pravděpodobnost zranění při nehodě. Pokud se například cestující skrčí, lehne si, otočí se bokem, usadí se dopředu, nahne se vpřed nebo do stran, zvedne jednu nebo obě nohy, výrazně se zvyšuje pravděpodobnost zranění při nehodě.

Navíc cestující, který není na místě na předním sedadle, může při nehodě být vážně nebo smrtelně zraněn nárazem do vnitřních částí vozidla nebo nárazem naplňujícího se airbagu.

### ⓘ Upozornění na předměty na zadním sedadle

System nerozpozná cestující na zadních sedadlech. Rozpozná však, když se zadní dveře otevřou a zavřou, což může znamenat, že se na zadních sedadlech nachází osoby nebo předměty.

Nastavení upozornění lze vypnout.

➔ **Přízpůsobení nastavení vozidla** Str. 336

### ⓘ Sezení správným způsobem

## VÝSTRAHA

Nesprávné sezení nebo sezení mimo správnou polohu může při nehodě vést k vážnému nebo smrtelnému zranění.

**Vždy sedte vzpřímeně, opření o sedadlo, s nohama na zemi.**



## Opěrky hlavy

Vaše vozidlo je vybaveno opěrkami hlavy na všech místech k sezení.

### ■ Nastavení předních opěrek hlavy

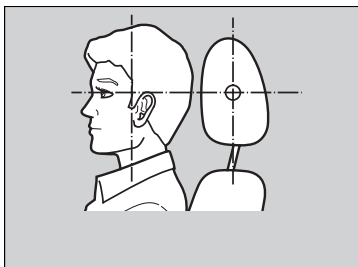

Hlavu umístěte na střed opěrky hlavy.

Opěrky hlavy jsou nejúčinnější ochranou proti riziku hyperflexe krku a jiných zranění způsobených nárazem zezadu, pokud střed hlavy cestujícího spočívá na středu opěrky hlavy. Horní okraj uší cestujícího musí být v jedné rovině se středem opěrky hlavy.

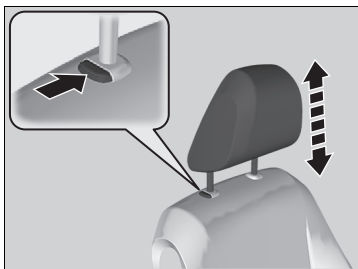

**Chcete-li opěrku hlavy zvýšit:** Zatáhněte za ni vzhůru.

**Chcete-li opěrku hlavy snížit:** Zatlačte na ni, současně stiskněte uvolňovací tlačítko.

### ▣ Nastavení předních opěrek hlavy

## ⚠ VÝSTRAHA

Nesprávné umístění opěrek hlavy snižuje jejich účinnost a zvyšuje pravděpodobnost vážného zranění při nehodě.

Dbejte, aby opěrky hlavy byly před jízdou správně nastavené na svém místě.

Má-li systém opěrek hlavy fungovat správně:

- Na opěrky hlavy nebo nohy opěrky nezavěšujte žádné předměty.
- Mezi cestujícího a opěradlo sedadla neumísťujte žádné předměty.
- Každou opěrku namontujte na její správné místo.

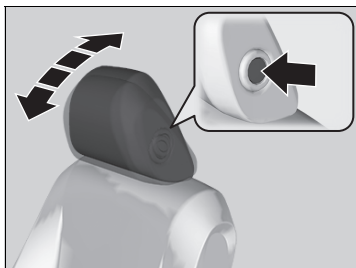

**Naklopení opěrky hlavy dopředu:**

Zatlačte její zadní stranu dopředu.

**Naklopení opěrky hlavy dozadu:**

Tlačte ji dozadu a současně držte stisknuté uvolňovací tlačítko na boku opěrky hlavy.

**Změna polohy opěrek hlavy na zadním sedadle**

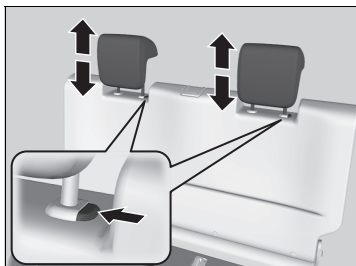

Cestující sedící na zadním sedadle si musí nastavit výšku opěrky hlavy do vhodné polohy, než se vozidlo dá do pohybu.

**Chcete-li opěrku hlavy zvýšit:**

Zatáhněte za ni vzhůru.

**Chcete-li opěrku hlavy snížit:**

Zatlačte na ni, současně stiskněte uvolňovací tlačítko.

**Změna polohy opěrek hlavy na zadním sedadle**

Používáte-li opěrku hlavy na zadním sedadle, vytáhněte ji do nejvyšší polohy. Nepoužívejte je v nižší poloze.

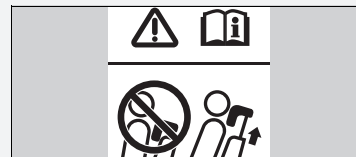

## ■ Demontáž a montáž opěrek hlavy

Opěrky hlavy lze demontovat pro účely čištění nebo opravy.

### Postup demontáže opěrky hlavy:

Opěrku co nejvíce vytáhněte. Poté stiskněte uvolňovací tlačítko a vytáhněte ji vzhůru a ven.

### Postup montáže opěrky hlavy:

Nohy opěrky zasuňte zpět na místo, poté nastavte vhodnou výšku a současně stiskněte uvolňovací tlačítko. Zatáhnutím za opěrku vzhůru se přesvědčte, zda je zajištěná na místě.

## » Demontáž a montáž opěrek hlavy

### VÝSTRAHA

Pokud opěrky hlavy nenamontujete zpět, nebo je nenamontujete zpět správně, může to při nehodě vést k vážnému zranění.

Před jízdou vždy opěrky hlavy nasadte zpět.

## Vnitřní světla

### Spínače vnitřního světla

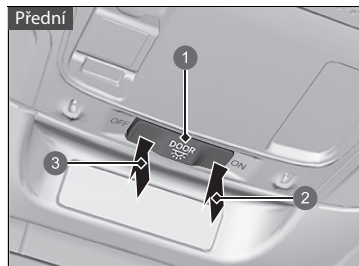

- 1 Poloha aktivovaná dveřmi
- 2 Zapnuto
- 3 Vypnuto

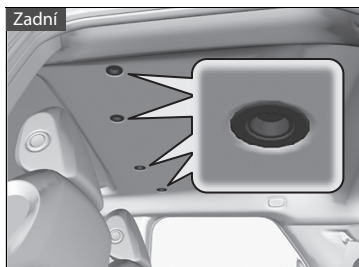

#### ON (zapnuto)

Stropní světlo se rozsvítí bez ohledu na to, zda jsou dveře otevřené nebo zavřené.

#### Aktivace dveřmi

Vnitřní světla se rozsvítí v následujících situacích:

- Pokud jsou některé dveře otevřené.
- Odemknete dveře řidiče.
- Když je režim napájení ve stavu VOZIDLO VYPNUTO.
- Když zařadíte polohu **[P]**, zatímco je zapnutý pohonný systém.
- Když odepnete bezpečnostní pás.

#### OFF (vypnuto)

Vnitřní světla zůstanou svítit bez ohledu na to, zda jsou dveře otevřené nebo zavřené.

### Spínače vnitřního světla

V poloze aktivované dveřmi vnitřní světla zeslábnou a zhasnou přibližně 30 sekund po zavření dveří. Světla zhasnou po 30 sekundách v následujících situacích:

- Když odemknete dveře řidiče, ale neotevřete je.
- Když nastavíte režim napájení do stavu VOZIDLO VYPNUTO, ale neotevřete dveře.

Dobu strmívání vnitřních světel můžete změnit.

➤ **Prizpůsobení nastavení vozidla** Str. 336

Vnitřní světla zhasnou okamžitě v následujících situacích:

- Když zamknete dveře řidiče.
- Když zavřete dveře řidiče v režimu PŘÍSLUŠENSTVÍ.
- Když nastavíte režim napájení do stavu ZAPNUTO stiskem tlačítka **POWER**.
- Když zařadíte jinou polohu než **[P]**.

Když ponecháte některé dveře otevřené a režim napájení je v poloze VOZIDLO VYPNUTO, vnitřní osvětlení zhasne přibližně po 15 minutách.

Abyste předešli vybití akumulátoru, nenechávejte vnitřní světlo dlouho zapnuté, pokud je pohonný systém vypnutý.

## ■ Čtecí světla

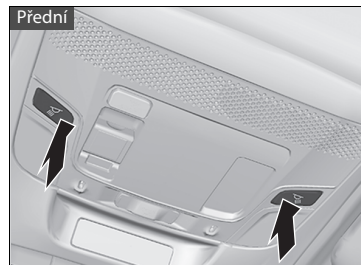

### ■ Přední sedadlo

Čtecí světla lze rozsvítit a zhasnout stisknutím tlačítka.

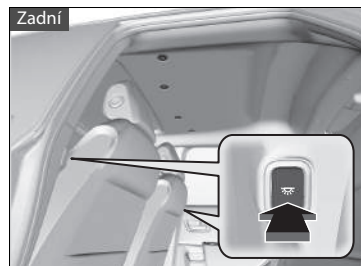

### ■ Zadní sedadlo

Čtecí světla lze rozsvítit a zhasnout stisknutím tlačítka.

## ☒ Čtecí světla

Je-li spínač předního stropního světla v poloze aktivace dveřmi a některé dveře jsou otevřené, pak čtecí světlo po stisku tlačítek nezhasne.

## ■ Světla zavazadlového prostoru

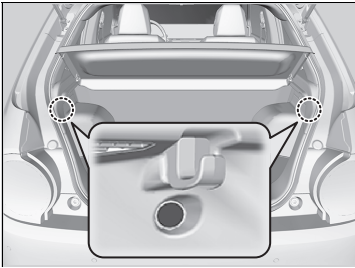

Světla se rozsvítí po otevření dveří zavazadlového prostoru.

## Odkládací prostory

### ■ Odkládací schránka

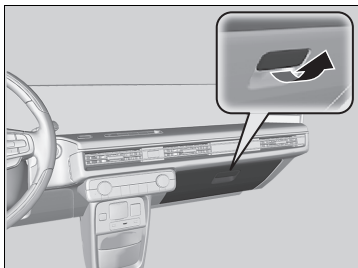

Chcete-li odkládací schránku otevřít, zatáhněte za páčku.

### ►► Odkládací schránka

## ⚠ VÝSTRAHA

Otevřená odkládací schránka může při nehodě způsobit spolujezdci vážné zranění, dokonce i když je spolujezdec připoután bezpečnostním pásem.

Za jízdy vždy nechte odkládací schránku zavřenou.

### ■ Středová konzola

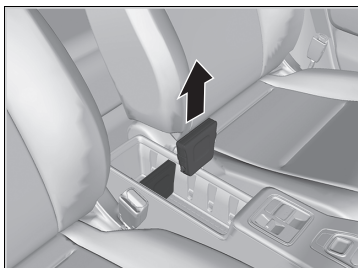

Jsou umístěny v konzole mezi předními sedadly.

Můžete získat více úložného prostoru odstraněním prepážky.

## ■ Držáky nápojů

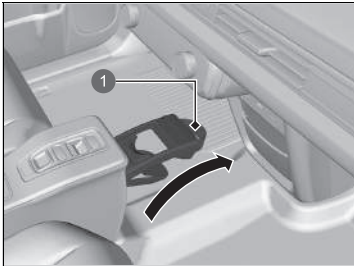

1 Poutko

### ■ Držáky nápojů na předních sedadlech

Nachází se na přední straně konzoly.

Chcete-li jej použít, zatáhněte za poutko.

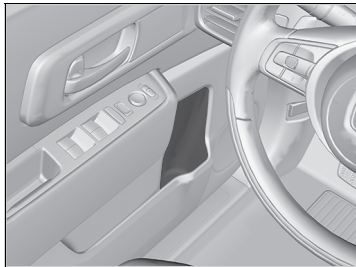

### ■ Držáky nápojů v předních dveřích

Nacházejí se na kapsách v předních dveřích.

## » Držáky nápojů

### POZNÁMKA

Rozlité tekutiny mohou poškodit čalounění, koberce a elektrické součásti interiéru.

Při používání držáků nápojů dbejte opatrnosti. Horké kapaliny vás mohou opařit.





■ **Držáky nápojů v zadních dveřích**

Nacházejí se na kapsách v zadních dveřích.

## Kotevní třmeny

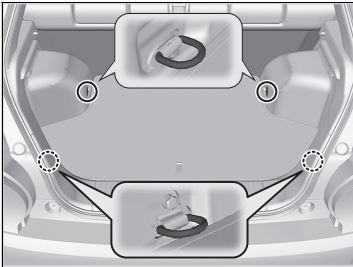

Ke kotvicím úchytům na podlaze zavazadlového prostoru můžete přichytit síť zajišťující předměty.

## Háček na zavazadla

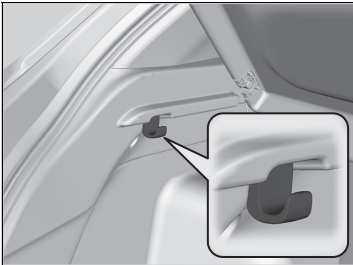

Na háčky na obou stranách zavazadlového prostoru lze zavěsit lehké předměty.

### » Kotevní třmeny

Zajistěte, aby nikdo neměl přístup k předmětům v zavazadlovém prostoru za jízdy. Volné předměty mohou při prudkém brzdění způsobit zranění.

### » Háček na zavazadla

#### POZNÁMKA

Nezavěšujte na věšák velké předměty nebo předměty těžší než 3 kg. Těžké nebo velké předměty mohou věšák poškodit.

## ■ Krypt zavazadlového prostoru

Potřebujete-li zavazadlový prostor zvětšit, lze kryt zavazadlového prostoru odstranit.

### ■ Odstranění krytu zavazadlového prostoru

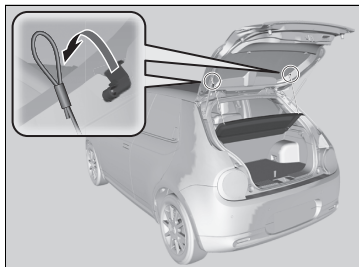

1. Otevřete dveře zavazadlového prostoru.
2. Odstraňte popruh na obou stranách dveří zavazadlového prostoru.

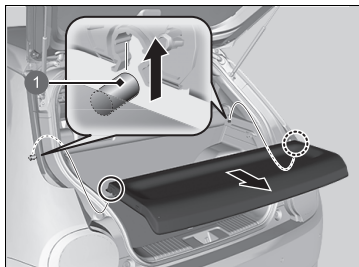

3. Uvolněte podpěrné tyče a poté odstraňte kryt zavazadlového prostoru.

Při upevňování krytu zavazadlového prostoru postupujte obráceně.

Po zpětné instalaci krytu zavazadlového prostoru zkontrolujte, zda je zajištěný.

1 Podpěrná tyč

### ☒ Kryt zavazadlového prostoru

Nepokládejte předměty na kryt zavazadlového prostoru ani nepřepravujte předměty převyšující zadní sedadla. Mohly by zablokovat výhled a v případě nehody nebo prudkého zastavení by mohly být vymrštěny vpřed.

Nevyvíjejte na kryt nadměrný tlak, například se o něj neopírejte za účelem dosáhnutí na nějaký předmět.

## Další komfortní prvky interiéru

### ■ Napájecí zásuvka příslušenství

Napájecí zásuvku příslušenství lze používat, když je režim napájení v poloze PŘÍSLUŠENSTVÍ nebo ZAPNUTO.

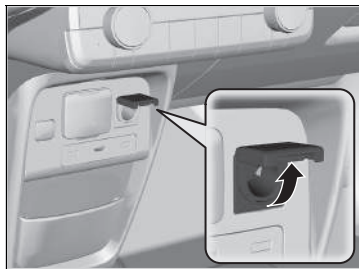

### ■ Panel konzoly

K použití otevřete kryt.

### » Napájecí zásuvka příslušenství

#### POZNÁMKA

Nezasunujte do ní vložku zapalovače cigaret automobilového typu. To by mohlo zásuvku přehřát.

Napájecí zásuvka příslušenství je určena k napájení příslušenství na stejnosměrný proud 12 V se jmenovitým příkonem do 180 W (15 A).

Abyste předešli vybití 12V akumulátoru, napájecí zásuvku používejte, pouze pokud je pohonný systém zapnutý.

Pokud napájecí zásuvku příslušenství nepoužíváte, zavřete její krytku, aby do zásuvky nepadaly malé předměty.

## ■ Elektrická zásuvka AC\*

Elektrickou zásuvku AC lze používat, když je režim napájení v poloze ZAPNUTO.

K použití otevřete kryt. Připojte zařízení, poté stiskněte tlačítko **AC 230V**.

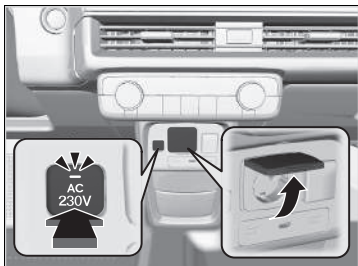

## ►► Elektrická zásuvka AC\*

### POZNÁMKA

Nepoužívejte elektrickou zásuvku AC pro elektrická zařízení, která vyžadují vysoký počáteční maximální příkon, jako jsou chladničky, elektrická čerpadla atd. Není vhodná pro zařízení, která zpracovávají přesná data, jako je zdravotnické vybavení, a zařízení vyžadující extrémně stabilní zdroj napájení, jako jsou mikropočítačem řízené elektrické deky, lampičky s dotykovým snímačem atd.

Elektrická zásuvka AC je určena k napájení zařízení vyžadující napětí až 230 V se jmenovitým příkonem do 1 500 W.

Pokračující používání jakýchkoli elektrických spotřebičů nebo zařízení překračujících tyto hodnoty může způsobit poškození spotřebiče nebo zařízení.

Pokud elektrickou zásuvku AC nepoužíváte, zavřete její krytku, aby se do zásuvky nedostaly malé předměty.

Nepoužívejte elektrická zařízení generující teplo nebo kuchyňské náčiní, které nelze během jízdy zajistit.

V závislosti na používaném elektrickém zařízení můžete v rádiu slyšet rušivé zvuky.

## ■ Vyhřívání volantu \*

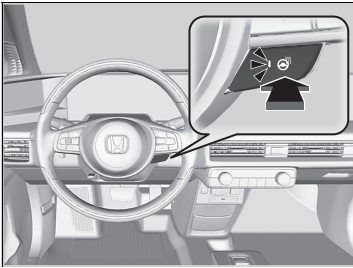

Chcete-li použít vyhřívání volantu, musí být režim napájení v poloze ZAPNUTO.

Stiskněte tlačítko napravo od volantu.

Po dosažení příjemné teploty vyhřívání vypněte dalším stisknutím tlačítka.

Vyhřívání volantu se při každém zapnutí pohonného systému vypne, i když jste jej při poslední jízdě zapnuli.

## ▣ Vyhřívání volantu \*

Je-li pohonný systém vypnutý, nepoužívejte vyhřívání volantu nepřetržitě. Mohl by se příliš vybit 12V akumulátor s následkem obtížného spuštění pohonného systému.

Po dálkovém nastavení klimatizace před nástupem se může v závislosti na okolní teplotě automaticky zapnout vyhřívání volantu.

\* Není k dispozici u všech modelů

## ■ Vyhřívání předních sedadel



Chcete-li použít vyhřívání sedadel, musí být režim napájení v poloze ZAPNUTO.

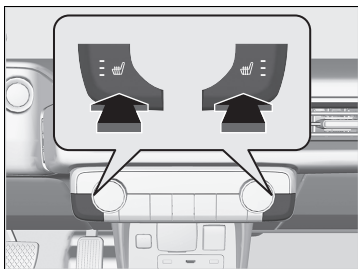

Stiskněte tlačítko vyhřívání sedadel:

Jednou – nastavení HI (svítí tři kontrolky)

Dvakrát – nastavení MID (svítí dvě kontrolky)

Třikrát – nastavení LO (nízká intenzita – svítí jedna kontrolka)

Čtyřikrát – nastavení OFF (nesvítí žádná kontrolka)

Pokud ZAPNETE režim napájení poté, co byl vypnut, předchozí nastavení vyhřívání sedadel zůstane zachováno.

## ▣ Vyhřívání předních sedadel

### ⚠ VÝSTRAHA

Při použití vyhřívání sedadel může dojít k popáleninám způsobeným teplem.

Osoby se sníženou schopností vnímání teploty (například osoby s cukrovkou, poškozením nervů dolních končetin nebo paralýzou) nebo s citlivou pokožkou by neměly vyhřívání sedadel používat.

Je-li pohonný systém vypnutý, vyhřívání sedadel nepoužívejte ani v poloze LO. Mohl by se příliš vybit 12V akumulátor s následkem obtížného spuštění pohonného systému.

Po určité době se nastavení vyhřívání sedadel automaticky sníží vždy o jednu úroveň, a nakonec se zcela vypne. Tento interval závisí na teplotě ve vozidle.

Po dálkovém nastavení klimatizace před nástupem se může v závislosti na okolní teplotě automaticky zapnout vyhřívání předních sedadel.

## Používání automatické klimatizace

Systém automatické klimatizace udržuje vámi zvolenou teplotu interiéru. Systém rovněž vybere vhodný poměr ohřátého nebo ochlazeného vzduchu, který co nejrychleji zvýší nebo sníží teplotu interiéru podle vaší volby.

Používejte systém, když je pohonný systém zapnutý.

1. Stiskněte tlačítko **AUTO**.
2. Ovládacím regulátorem teploty upravte teplotu v interiéru.
3. Stisknutím tlačítka **ON/OFF** (zapnuto/vypnuto) režim zrušíte.

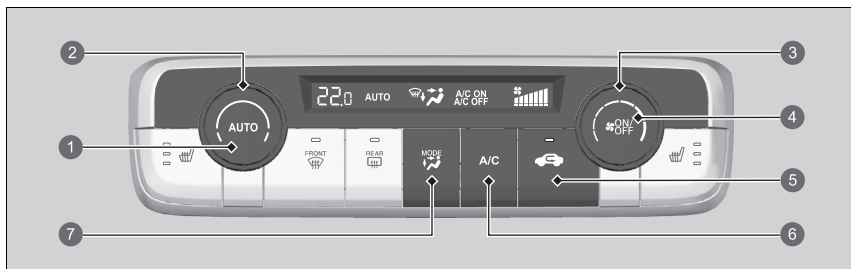

- 1 Tlačítko **AUTO**\*1
- 2 Otočný ovladač teploty\*1
- 3 Otočný ovladač ventilátoru\*1
- 4 Tlačítko **ON/OFF**\*1
- 5 Tlačítko recirkulace\*1
- 6 Tlačítko **A/C** (klimatizace)\*1
- 7 Tlačítko nastavení režimu
  - Vzduch proudí z ventiláčnich otvorů v palubní desce
  - Vzduch proudí z ventiláčnich otvorů v palubní desce a podlaze
  - Vzduch proudí z ventiláčnich otvorů v podlaze
  - Vzduch proudí z ventiláčnich otvorů v podlaze a otvorů vyhřívání čelního skla

\*1: Vyobrazeny jsou modely s levostranným řízením. U modelů s pravostranným řízením se tato tlačítka nacházejí symetricky na protější straně než u modelů s levostranným řízením.

### Používání automatické klimatizace

Pokud je automatická klimatizace v poloze **AUTO** a stisknete jakékoli tlačítko, bude prioritou přiřazena funkci stisknutého tlačítka.

Kontrolka **AUTO** zhasne, avšak funkce nesouvisející se stisknutým tlačítkem budou řízeny automaticky.

Aby nedošlo ke vhánění studeného vzduchu zvenku, ventilátor se nemusí zapnout ihned po stisknutí tlačítka **AUTO**.

Pokud je v interiéru příliš horko, lze jej ochladit rychleji částečným otevřením oken, přepnutím systému do automatického režimu a nastavením nízké teploty. Režim čerstvého vzduchu přepněte do režimu recirkulace, dokud se teplota nesníží.

Pokud teplotu nastavíte na dolní nebo horní mez, zobrazí se **Lo** (dolní) nebo **Hi** (horní).

Stisknutím tlačítka **ON/OFF** se automatická klimatizace zapíná a vypíná. Po zapnutí se systém vrátí k poslední volbě.

### Modely s kamerovým systémem vnitřního zpětného zrcátka

Když je aktivní režim nebo , může se v závislosti na podmínkách jako teplota a vlhkost automaticky zapnout vyhřívání v čelním skle.



### ■ Přepínání mezi režimy recirkulace a čerstvého vzduchu

Stiskněte tlačítko  (recirkulace) a přepněte režim podle okolních podmínek.

Režim recirkulace (kontrolka svítí): Recirkuluje vzduch z interiéru vozidla prostřednictvím systému.

Režim čerstvého vzduchu (kontrolka nesvítí): Udržuje vnější ventilaci. V normálních situacích udržuje systém v režimu čerstvého vzduchu.

### ►► Používání automatické klimatizace

Nízká úroveň nabití vysokonapěťového akumulátoru může omezit výkon systému klimatizace.

## ■ Rozmrazování čelního skla a oken

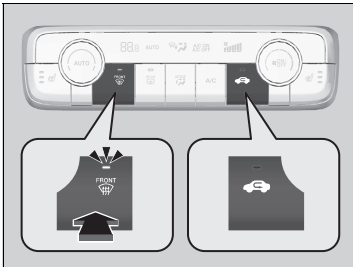

Stisknutím tlačítka  (vyhřívání čelního skla) se zapne systém klimatizace a automaticky se přepne do režimu čerstvého vzduchu.

Dalším stisknutím tlačítka  se systém vypne a vrátí se k předchozímu nastavení.

## ■ Rychlé odmrazení oken

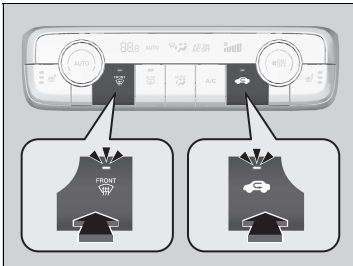

1. Stiskněte tlačítko  (svítí kontrolka).
2. Stiskněte tlačítko  (svítí kontrolka).

## ►► Rozmrazování čelního skla a oken

**V zájmu vlastní bezpečnosti zajistěte, abyste před jízdou měli jasný výhled.**

Teplotu nenastavujte do blízkosti dolního nebo horního limitu.

Pokud čelní sklo přijde do styku se studeným vzduchem, vnější plocha čelního skla se může zamrazit.

### Modely s kamerovým systémem vnitřního zpětného zrcátka

Když stisknete tlačítko , zapne se také vyhřívání v čelním skle.

## ►► Rychlé odmrazení oken

Po odmrazení oken přepněte do režimu čerstvého vzduchu. Ponecháte-li systém v režimu recirkulace, vlhkost může způsobit zamrazení oken. To zhoršuje viditelnost.

## ■ Dálkové nastavení klimatizace před nastoupením

Automatickou klimatizaci můžete ovládat vně vozidla.

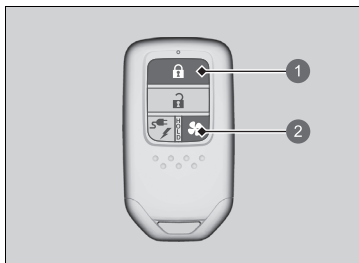

- 1 Tlačítko zamykání
- 2 Tlačítko klimatizace

### ■ Zapnutí systému

1. Stiskněte tlačítko zamykání.
  - Některá vnější světla zablikají.
2. Přibližně během pěti sekund stiskněte a podržte tlačítko klimatizace.
  - Některá vnější světla zablikají.
  - Po několika sekundách některá vnější světla šestkrát zablikají a automatická klimatizace se zapne.

### ■ Vypnutí systému

- Stiskněte a podržte tlačítko klimatizace.
- Některá vnější světla zablikají a automatická klimatizace se vypne.

## ►► Dálkové nastavení klimatizace před nastoupením

### ⚠ VÝSTRAHA

Když používáte dálkové ovládání automatické klimatizace, ujistěte se, že se ve vozidle nikdo nenachází. Po uplynutí určité doby se systém dočasně vypne. Během této doby se interiér vozidla může v závislosti na okolních teplotách zahřát nebo vychladnout. Pokud je uvnitř vozidla ponecháno dítě, vystavení extrémním teplotám může způsobit smrt nebo závažné zranění dítěte.

Automatická klimatizace nefunguje, pokud je splněna některá z následujících podmínek.

- Nejsou zavřené některé dveře nebo kapota.
- Režim napájení je nastaven do polohy ZAPNUTO.
- Úroveň nabití vysokonapěťového akumulátoru je příliš nízká.

Automatická klimatizace se automaticky vypne, pokud je splněna některá z následujících podmínek.

- Systém byl v provozu déle, než jste nastavili.
- Úroveň nabití vysokonapěťového akumulátoru je příliš nízká.
- Je otevřená kapota.
- Režim napájení je nastaven do polohy ZAPNUTO.

**» Dálkové nastavení klimatizace před nastoupením**

Následující funkce také pracují v závislosti na teplotě:

Je-li venku horko:

- Klimatizace se aktivuje v režimu recirkulace.

Je-li venku chladno:

- Vyhřívání v čelním skle\* se aktivuje dle potřeby.
- Aktivuje se vyhřívání zadního skla.
- Aktivuje se vyhřívání sedadla a vyhřívání volantu\*.

➤ **Vyhřívání volantu\*** Str. 245

➤ **Vyhřívání předních sedadel** Str. 246

Úroveň nabití vysokonapětového akumulátoru se může snížit v závislosti na prostředí, ve kterém probíhá nabíjení, a to i pokud je připojen nabíjecí konektor.

Pomocí informační/audio obrazovky lze nastavit teplotu klimatizace před nástupem, změnit dobu provozu a vypnout automatické rozmrazování.

➤ **Nabídka EV** Str. 321

Nastavení plánu automatické klimatizace můžete upravit podle svých požadavků.

➤ **Nabídka EV** Str. 321

\* Není k dispozici u všech modelů

## Snímače automatické klimatizace

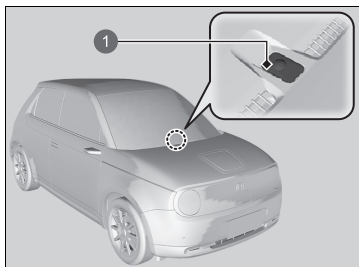

System automatické klimatizace je vybaven snímači. Nezakrývejte je ani je nepolijte žádnými tekutinami.

1 Snímač

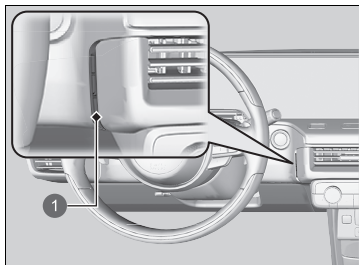

1 Snímač

# Funkce

Tato kapitola popisuje, jak lze ovládat jednotlivé technologické funkce.

<b>Audiosystém</b>				
Informace o audiosystému .....	254			
Ochrana proti krádeži audiosystému.....	255			
<b>Displej audiosystému</b> .....	256			
Spuštění .....	256			
Základní ovládání.....	257			
Elektronický návod k obsluze .....	263			
Osobní asistent Honda .....	264			
Používání hlasového ovládání*1 .....	265			
Informační/audio obrazovka .....	268			
Nastavení hodin .....	274			
Nastavení zvuku .....	277			
Nastavení displeje.....	278			
		Aktualizace systému .....	279	
		Přehrávání rádia FM.....	284	
		Přehrávání DAB (digitální rozhlasové vysílání) .....	289	
		Přehrávání z přehrávače iPod.....	292	
		Přehrávání ze služby Aha™.....	295	
		Přehrávání z paměťového zařízení USB .....	296	
		Přehrávání <i>Bluetooth</i> ® Audio .....	300	
		Přehrávání videa pomocí HDMI™ .....	303	
		Vestavěné aplikace .....	305	
		Připojení Wi-Fi.....	307	
		Apple CarPlay.....	309	
		Android Auto.....	313	
		Přenos výkonu .....	317	
			Nabídka EV .....	321
			Vypnutí a zapnutí systému Driver Assist.....	326
			Vlastní nastavení funkcí .....	327
			Přepnutí všech nastavení na výchozí hodnoty ...	343
			Systém hands-free telefonu.....	344
			<b>Chybová hlášení audiosystému</b> .....	362
			<b>Obecné informace o audiosystému</b> .....	363
			<b>Tísňové volání (eCall)</b> .....	369

## Informace o audiosystému

Audiosystém nabízí FM rádio a službu digitálního rozhlasového vysílání (DAB). Systém také přehrává hudbu z paměťových zařízení USB, zařízení iPod, iPhone, zařízení s rozhraním *Bluetooth*<sup>®</sup>, smartphonu a zařízení s rozhraním HDMI<sup>™</sup>.

Audiosystém lze ovládat tlačítky a otočným ovladačem hlasitosti na panelu, pomocí prvků dálkového ovládání na volantu nebo pomocí ikon rozhraní dotykové obrazovky.

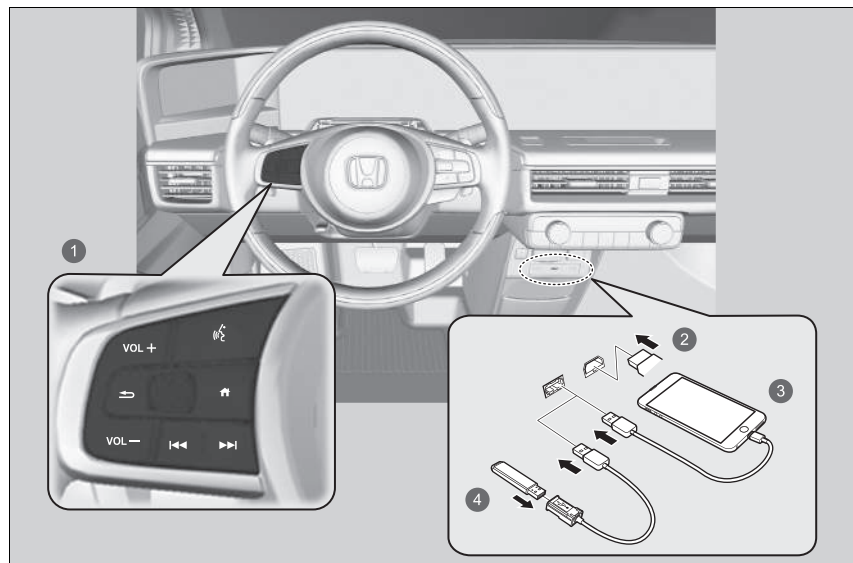

- 1 Prvky dálkového ovládání
- 2 HDMI<sup>™</sup>
- 3 iPod
- 4 Paměťové zařízení USB

### Informace o audiosystému

iPod a iPhone a iTunes jsou obchodní známky společnosti Apple, Inc.

### Ovládání s vypnutým zapalováním

Po přepnutí režimu napájení do polohy VOZIDLO VYPNUTO (ZAMKNUTO) lze audiosystém používat po dobu až 30 minut na jeden jízdní cyklus. To, zda lze audiosystém dále používat, však závisí na stavu akumulátoru. Opakované používání této výbavy může vybit akumulátor.

## Ochrana proti krádeži audiosystému

---

Audiosystém je vyřazen z provozu, pokud je odpojen od zdroje napájení, například při odpojení nebo vybití 12V akumulátoru. Za určitých podmínek může systém zobrazit obrazovku pro zadání kódu. Pokud k tomu dojde, proveďte reaktivaci audiosystému.

### ■ Reaktivace audiosystému

1. Nastavte režim napájení do polohy ZAPNUTO.
2. Zapněte audiosystém.
3. Stiskněte a podržte tlačítko napájení audiosystému déle než dvě sekundy.
  - ▶ K reaktivaci audiosystému dojde, když řídicí jednotka audiosystému vytvoří spojení s řídicí jednotkou vozidla. V případě, že řídicí jednotka nerozpozná jednotku audiosystému, musíte navštívit dealera a nechat jednotku audiosystému zkontrolovat.



## Spuštění

Displej audiosystému se po nastavení režimu napájení do polohy PŘÍSLUŠENSTVÍ nebo ZAPNUTO automaticky zapne. Po zapnutí se zobrazí následující obrazovka o přenosu dat.

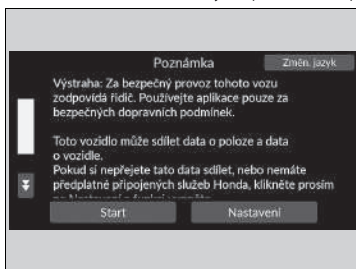

Vyberte možnost **Start**.

► Pokud chcete změnit nastavení pro přenos dat, vyberte **Nastavení** a zvolte nastavení ZAP/VYP na obrazovce **Sdílení polohy a údajů o vozidle**.

► Pokud nevyberete možnost **Start**, systém po určité době automaticky přejde na informační/audio obrazovku.

► Pokud není zjištěno žádné zaregistrované zařízení, vyberte **Start** a zobrazí se obrazovka párování **Bluetooth®**.

► Pokud zaškrtnete pole **Tuto zprávu již nezobrazovat**, obrazovka se nezobrazí.

### ■ Spárování mobilního telefonu (pokud se systémem není spárován žádný telefon)

1. Ujistěte se, že váš telefon je v režimu hledání nebo viditelnosti.

2. Na svém telefonu vyberte **Honda HFT**.

► Pokud chcete spárovat telefon z displeje audiosystému, vyberte **Vyhledat zařízení** a poté vyberte svůj telefon, až se zobrazí v seznamu.

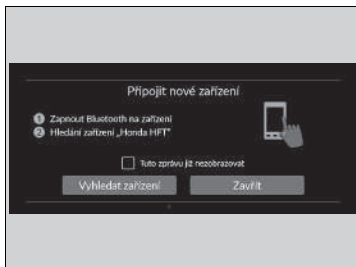

## Spuštění

### Sdílení polohy a údajů o vozidle

**Zapnuto:** Datová komunikace je povolena.

**Vypnuto:** Datová komunikace není povolena.

## Základní ovládání

### ■ Funkce audiosystému

Audiosystém lze používat, je-li režim napájení v poloze PŘÍSLUŠENSTVÍ nebo ZAPNUTO.

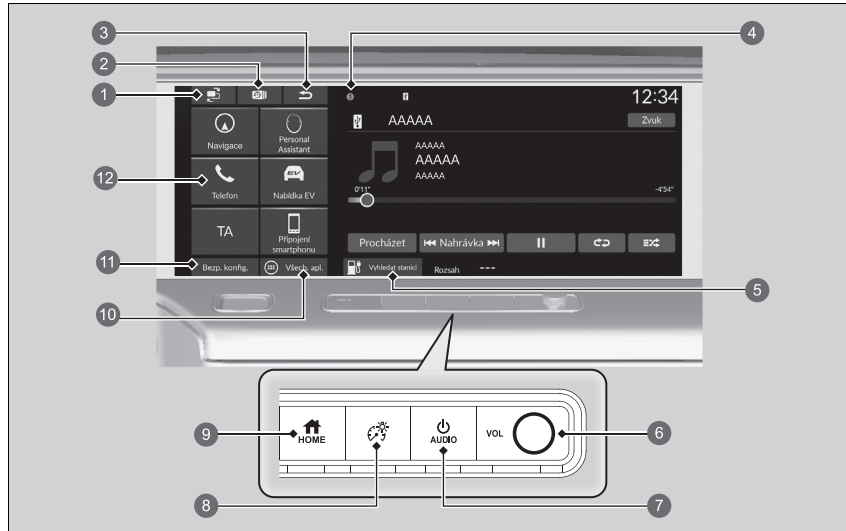

- |                             |                                    |
|-----------------------------|------------------------------------|
| 1 Ikona  (spínač obrazovky) | 7 Tlačítko  (zapnutí/zvuk)         |
| 2 Ikona  (poslední)         | 8 Tlačítko  (jas)                  |
| 3 Ikona  (zpět)             | 9 Tlačítko  (domů)                 |
| 4 Stavové ikony             | 10 <b>Všechny aplikace</b>         |
| 5 <b>Vyhledat stanici</b>   | 11 <b>Bezpečnostní konfigurace</b> |
| 6 Otočný volič <b>VOL</b>   | 12 Ikona zkratky                   |

### ► Funkce audiosystému

Tato obrazovka je zobrazena pro modely s levostranným řízením. U modelů s pravostranným řízením se tato tlačítka nacházejí symetricky na protější straně než u modelů s levostranným řízením.

Audiosystém můžete používat 30 minut po přepnutí režimu napájení do polohy VOZIDLO VYPNUTO, poté se systém automaticky vypne.

Pokud jej chcete nadále používat, doporučujeme zapnout režim napájení do polohy PŘÍSLUŠENSTVÍ nebo ZAPNUTO.

### Ovládání s vypnutým zapalováním

► Ovládání s vypnutým zapalováním Str. 254

**Ikona  (spínač obrazovky):** Přepíná aplikace zobrazené na středové obrazovce a pomocné obrazovce.

➤ **Přepnutí obrazovky** Str. 269

**Ikona  (poslední):** Zobrazí seznam historie aplikací.

➤ **Zobrazení historie aplikací** Str. 269

**Ikona  (zpět):** Návrat na předchozí obrazovku.

**Stavové ikony:** Zobrazuje kontrolky informací o vozidle, připojené telefony atd. v záhlaví.

➤ **Stavová oblast** Str. 271

** Vyhledat stanici:** Vyhledá nabíjecí stanici.

➤ **Viz příručka navigačního systému**

**Otočný volič VOL:** Otáčením upravujete hlasitost.

**Tlačítko  (zapnutí/zvuk):** Zapíná a vypíná audiosystém.

**Tlačítko  (jas):** Mění jas obrazovky.

➤ **Nastavení displeje** Str. 278

**Tlačítko  (domů):** Vráti vás na domovskou obrazovku.

** Všechny aplikace:** Zobrazí všechny aplikace.

**Bezpečnostní konfigurace:** Zapíná a vypíná bezpečnostní funkce.

➤ **Vypnutí a zapnutí systému Driver Assist** Str. 326

**Ikona zkratky:** Zobrazí ikony zkratek.

## Porty USB

Na předním panelu

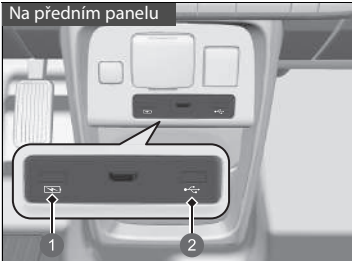

- 1 Výhradně k nabíjení zařízení
- 2 Přehrávání audiosouborů a připojování kompatibilních telefonů

Na zadní straně odkládacího prostoru konzoly

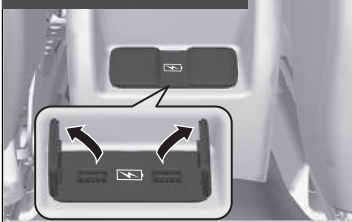

### ■ Na předním panelu (🔌)

Port USB (2,5 A) na předním panelu slouží k nabíjení zařízení, přehrávání audiosouborů a připojování kompatibilních telefonů s aplikací Apple CarPlay nebo Android Auto.

- ▶ Chcete-li zabránit možným problémům, použijte pro systém Apple CarPlay certifikovaný MFi kabel Apple s konektorem Lightning a pro systém Android Auto USB kabely s certifikací USB-IF vyhovující normě USB 2.0.

### ■ Na předním panelu (⚡)

Port USB (2,5 A) na předním panelu slouží výhradně k nabíjení zařízení.

- ▶ Pokud jste k němu připojili přehrávače hudby, nebude možné přehrávat hudbu.

### ■ Na zadní straně odkládacího prostoru konzoly

Tyto porty USB (2,5 A) jsou určeny výhradně k nabíjení zařízení.

- ▶ Pokud jste k nim připojili přehrávače hudby, nebude možné přehrávat hudbu.

## Porty USB

- Zařízení iPod nebo paměťové zařízení USB nenechávejte ve vozidle. Přímé sluneční záření a vysoké teploty by je mohly poškodit.
- Pokud k portu USB připojíte paměťové zařízení USB, doporučujeme použít USB kabel.
- Zařízení iPod nebo paměťové zařízení USB nepřipojujte pomocí rozbočovače.
- Nepoužívejte zařízení, jako je čtečka karet nebo pevný disk, jelikož by mohlo dojít k poškození zařízení nebo vašich souborů.
- Před použitím zařízení ve vozidle doporučujeme, abyste si svá data záložovali.
- Zobrazená zpráva se mohou lišit v závislosti na modelu zařízení a verzi softwaru.

### Nabíjení přes USB

Port USB dokáže vyvinout nabíjecí proud až 2,5 A.

Nabíjecí proud 2,5 A je k dispozici tehdy, pokud to požaduje dané zařízení.

Podrobnosti o hodnotách proudu najdete v příručce k zařízení, které chcete nabít.

Za určitých okolností může zařízení připojené k portu vyvolávat šum v rádiu.

## ■ Port HDMI™



Nainstalujte kabel HDMI™ k portu HDMI™.

## ▣ Port HDMI™

- Nenechávejte ve vozidle zařízení připojené prostřednictvím HDMI™. Přímé sluneční záření a vysoké teploty by je mohly poškodit.
- Před použitím zařízení ve vozidle doporučujeme, abyste si svá data záložovali.
- Zobrazená zprávy se mohou lišit v závislosti na modelu zařízení a verzi softwaru.

Výrazy HDMI a HDMI High-Definition Multimedia Interface a logo HDMI jsou ochrannými známkami nebo registrovanými ochrannými známkami společnosti HDMI Licensing LLC ve Spojených státech a jiných zemích.

## Dálkové ovládání audiosystému

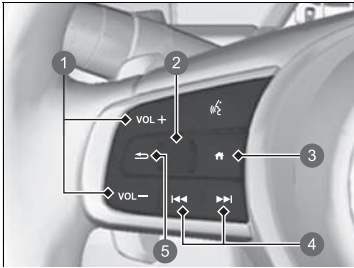

Umožňuje ovládat audiosystém za jízdy. Informace se zobrazují v informačním rozhraní řidiče.

- 1 Tlačítka **VOL +** / **VOL -** (hlasitost)
- 2 Levý volič
- 3 Tlačítko (domů)
- 4 Tlačítka / (hledat/přeskočit)
- 5 Tlačítko (zpět)

### Tlačítka **VOL +** / **VOL -** (hlasitost)

**Stiskněte VOL +**: Zvýšení hlasitosti.

**Stiskněte VOL -**: Snížení hlasitosti.

### Levý volič

- Výběr režimu audiosystému

Stiskněte tlačítko (domů), otáčením nahoru nebo dolů vyberte v informačním rozhraní řidiče možnost (audio) a stiskněte levý volič.

## ▶▶ Dálkové ovládání audiosystému

Některý režim se zobrazí pouze při použití vhodného zařízení nebo média.

V závislosti na zařízení **Bluetooth®**, které připojíte, nemusí být některé funkce funkční.

Stisknutím tlačítka (zpět) pro informační rozhraní řidiče se vrátíte na předchozí obrazovku nebo zrušíte příkaz.

Stisknutím tlačítka (domů) se vrátíte na domovskou obrazovku informačního rozhraní řidiče.





















### Otáčení nahoru nebo dolů:

Chcete-li procházet režimy audiosystému, otáčejte nahoru nebo dolů a poté stiskněte levý volič:

FM/DAB/iPod/USB/Apple CarPlay/Android Auto/*Bluetooth*® Audio/HDMI

► V závislosti na připojeném zařízení se zobrazené režimy mohou změnit.

### Tlačítka (hledat/přeskočit)

- Při poslechu rádia
  - Stiskněte  :** Výběr následující přednastavené stanice.
  - Stiskněte  :** Výběr předchozí přednastavené stanice.
  - Stiskněte a podržte  :** Výběr následující stanice se silným signálem.
  - Stiskněte a podržte  :** Výběr předchozí stanice se silným signálem.
- Při poslechu ze zařízení iPod, paměťového zařízení USB, přes *Bluetooth*® Audio nebo Připojení smartphonu
  - V závislosti na připojeném zařízení se postupy mohou změnit.
  - Stiskněte  :** Přeskočení na následující skladbu.
  - Stiskněte  :** Přejít zpět na předchozí skladbu.
- Při poslechu paměťového zařízení USB
  - Stiskněte a podržte  :** Přeskočení na následující složku.
  - Stiskněte a podržte  :** Přejít zpět na předchozí složku.
- Při poslechu ze zařízení iPod:
  - Stiskněte a podržte  :** Přeskočení na následující skladbu.
  - Stiskněte a podržte  :** Přejít zpět na předchozí skladbu.

## Elektronický návod k obsluze

Obsah návodu k obsluze můžete prohlížet na displeji audiosystému. Tato funkce je propojena s osobním asistentem Honda.

➤ **Osobní asistent Honda** Str. 264

### Otevření návodu k obsluze

1. Vyberte  **Všechny aplikace**.
2. Vyberte **Návod k obsluze**.

### Instalace/aktualizace návodu k obsluze

Jakmile bude k dispozici instalace nebo aktualizace návodu k obsluze, bude vám automaticky zasláno upozornění.

Postup aktualizace:

1. Klepněte na upozornění.  
▶ Zobrazí se obrazovka verze.
2. Vyberte položky, které chcete aktualizovat.
3. Klepněte na **Aktualizovat**.

Pokud na obrazovce verze zrušíte označení položky, nebudete již pro ni dostávat upozornění.

#### ▶▶ Elektronický návod k obsluze

Tato funkce neobsahuje všechny jazyky dostupné pro displej audiosystému.

Změna jazyka displeje audiosystému změní také jazyk návodu k obsluze. Pokud návod k obsluze není dostupný nebo není nainstalován v daném jazyce, bude výchozím jazykem návodu k obsluze angličtina.

#### ▶▶ Instalace/aktualizace návodu k obsluze

V závislosti na verzi návodu k obsluze se zobrazený obsah může lišit.

Pokud návod k obsluze dosud nebyl nainstalován, můžete jej nainstalovat přes Wi-Fi.

➤ **Připojení Wi-Fi** Str. 307

Pro jazyky kromě angličtiny, němčiny, francouzštiny, italštiny a španělštiny

Pokud nainstalujete návod k obsluze v novém jazyce, dříve nainstalovaný návod k obsluze bude odstraněn.



## Osobní asistent Honda

Tato funkce je hlasově ovládaný osobní asistent, který může nastavovat cíle pro navigaci a ovládat přehrávání hudby a také sdílet informace o počasí a poskytovat nápovědu k používání vozidla.

### ■ Používání osobního asistenta Honda

Vyslovte příkaz „OK, Honda“ a osobní asistent Honda se aktivuje. Poté vyslovte požadavek, například „I want to go to the nearest restaurant.“ Funkci můžete aktivovat také klepnutím na ikonu Personal Assistant (osobní asistent) na informační/audio obrazovce.

### ■ Nastavení

Mění nastavení osobního asistenta Honda.

1. Vyberte **Personal Assistant** (Osobní asistent).
2. Vyberte možnost **Možnosti**.
3. Vyberte možnost.
  - **Osobní asistent Honda: ZAP<sup>\*1</sup>/VYP**  
Asistenta je možné vypnout.
  - **Aktivační slovo (OK Honda): ZAP<sup>\*1</sup>/VYP**  
Spustí asistenta.
  - **Jazyk: Angličtina/Němčina/Španělština/Francouzština/Italština**  
Změní jazyk osobního asistenta Honda.
  - **Typ paliva: E10, SP95/bezolovnatý<sup>\*1</sup>, SP98/Super**  
Nastaví typ paliva, který se bude zobrazovat ve výsledcích hledání čerpacích stanic.
  - **Příklady frází**  
Zobrazí příklady frází, které osobní asistent Honda rozpoznává.

\*1: Výchozí nastavení

### ►► Osobní asistent Honda

Tato funkce nemusí být v některých zemích k dispozici. O podrobnosti požádejte dealera.

Pokud změníte jazyk audiosystému na kompatibilní jazyk, změní se automaticky také jazyk asistenta.

Změna jazyka asistenta nezmění jazyk audiosystému.

Když stisknete tlačítko  (mluvit) na volantu, zatímco je osobní asistent Honda aktivovaný na centrální obrazovce, rozpozná váš hlas.

## Používání hlasového ovládání\*<sup>1</sup>

Vozidlo obsahuje systém hlasového ovládání, který umožňuje bezdotykovou obsluhu.

Systém hlasového ovládání používá tlačítka  (mluvit) a  (zpět) na volantu a mikrofon v blízkosti čtecího světla na stropě.



### Rozpoznávání hlasu

Pro dosažení optimálního rozpoznávání hlasu při použití systému hlasového ovládání:

- Zajistěte, aby pro používaný hlasový příkaz byla zobrazena správná obrazovka. Systém rozpoznává pouze některé příkazy.  
Dostupné hlasové příkazy  
 **Obrazovka hlasového portálu** Str. 266
- Zavřete okna.
- Nastavte ventilační otvory v palubní desce i postranní ventilační otvory tak, aby vzduch nefoukal na stropní mikrofon.
- Vyslovujte zřetelně jasným a přirozeným hlasem, bez pauz mezi slovy.
- Je-li to možné, omezte veškeré šумы na pozadí. Mluví-li více než jedna osoba současně, může systém chybně interpretovat váš příkaz.

\*1: Systém hlasového ovládání rozpoznává angličtinu, němčinu, francouzštinu, španělštinu a italštinu.

### Používání hlasového ovládání\*<sup>1</sup>

Po stisknutí tlačítka  se nápomocná výzva zeptá, co byste chtěli dělat. Dalším stisknutím a uvolněním tlačítka  tuto výzvu obejdete a zadáte příkaz.

## ■ Obrazovka hlasového portálu

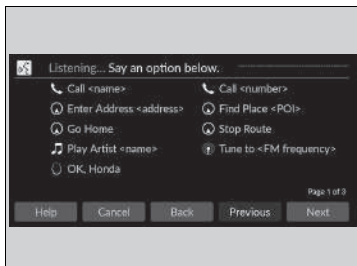

Po stisknutí tlačítka  (mluvit) se na obrazovce zobrazí dostupné hlasové příkazy. Pro úplný seznam příkladů vyslovte po zaznění zvukového signálu příkaz „Help“.

V závislosti na vybraném režimu se příkazy na obrazovce hlasového portálu liší. Rozpoznané příkazy jsou stejné bez ohledu na to, která obrazovka je vybrána.

Normální režim: Zobrazuje se seznam příkladů příkazů pro rychlejší dokončení požadované funkce.

Asistenční režim: Zobrazuje se seznam základních příkazů ve formě průvodce nabídkou hlasových příkazů.

Režim můžete změnit na obrazovce **Obecná nastavení**.

➤ **Hlasové ovládání** Str. 335

Systém rozpoznává pouze příkazy na následujících stranách, na určitých obrazovkách.

Volná forma hlasových příkazů není rozpoznávána.

## ■ General Commands (Obecné příkazy)

Pokud je zobrazena obrazovka hlasového portálu, změní se při použití globálních příkazů na horní obrazovku každé funkce.

- *Music Search*
- *FM*
- *Navigation*
- *Phone*
- *OK Honda*

## ■ Phone Commands (Telefonní příkazy)

Lze použít pouze, je-li telefon připojen. Když systém rozpozná telefonní příkaz, obrazovka se změní na vyhrazenou obrazovku telefonu pro rozpoznávání hlasu.

## ■ Phone Commands (Telefonní příkazy)

- *Call <name>*
- *Call <number>*

Systém rozpozná pouze jméno kontaktu uložené v telefonním seznamu vašeho telefonu. Když je v poli křestního jména zadáno celé jméno, systém rozpozná křestní jméno a přijme jako jedno jméno kontaktu.

Telefonní příkazy nejsou k dispozici při použití funkce Apple CarPlay.

## ■ Audio Commands (Zvukové příkazy)

Když systém rozpozná zvukový příkaz, obrazovka se změní na vyhrazenou obrazovku audiosystému pro rozpoznávání hlasu.

## ■ FM Commands (Příkazy pro rádio FM)

- *Tune to <FM frequency>*

### ■ iPod Commands (Příkazy pro iPod)

- *List Album <name>*
- *List Artist <name>*
- *List Genre <name>*
- *List Playlist <name>*
- *Play <artist> <album>*
- *Play*
- *Play Album <name>*
- *Play Artist <name>*
- *Play Genre <name>*
- *Play Music <text:media\_combo>*
- *Play Playlist <name>*
- *Play Song <name>*

### ■ USB Commands (Příkazy pro USB)

- *List Album <name>*
- *List Artist <name>*
- *List Playlist <name>*
- *Play <artist> <album>*
- *Play*
- *Play Album <name>*
- *Play Artist <name>*
- *Play Music <text:media\_combo>*
- *Play Playlist <name>*
- *Play Song <name>*

### ■ Navigation Commands (Navigační příkazy)

Obrazovka se přepne na do režimu navigace.

📖 Viz příručka navigačního systému

### ■ Honda Personal Assistant Commands (Příkazy pro osobního asistenta Honda)

Obrazovka se změní na obrazovku osobního asistenta Honda.

📖 **Osobní asistent Honda** Str. 264

### ■ Honda Personal Assistant Commands (Příkazy pro osobního asistenta Honda)

- *OK, Honda*

### ■ Standard Commands (Standardní příkazy)

- *Voice Help*
- *Cancel*
- *Back*

Voice Help (náповěda pro hlas) jsou čtené hlasové pokyny pro Náповědu na aktuální obrazovce.



### ■ List Commands (Příkazy seznamu)

- *Previous*
- *Next*
- *Yes*
- *No*

## Informační/audio obrazovka

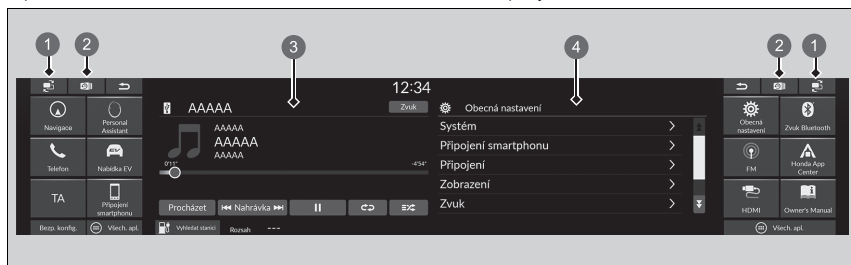
Zobrazí stav audiosystému a snímky jsou zvenku posílány na středovou obrazovku a pomocnou obrazovku. Z těchto zobrazení můžete přejít na různé možnosti nastavení.



- 1 Ikona  (spínač obrazovky)
- 2 Ikona  (poslední)
- 3 Středová obrazovka
- 4 Pomocná obrazovka

### Informační/audio obrazovka

#### Ovládání dotykové obrazovky

- Některé funkce pro přehrávání audio lze ovládat jednoduchými gesty, dotykem, přejetím a listováním.
- Některé ovládací prvky mohou být za jízdy zobrazeny šedě, aby neodváděly pozornost řidiče.
- Můžete použít hlasové příkazy.
- Při použití rukavic může dotykový displej reagovat v omezené míře nebo vůbec.

Nastavení citlivosti dotykové obrazovky můžete změnit.

 **Systém** Str. 328

## Přepnutí obrazovky

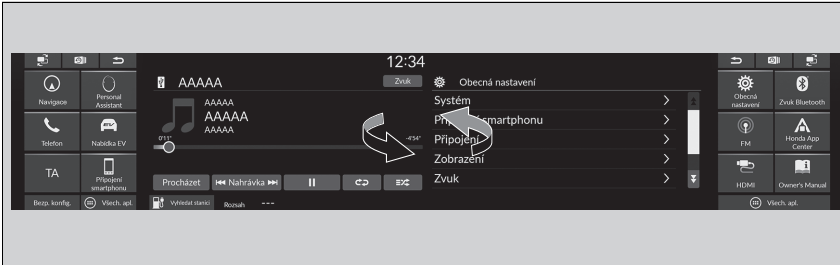

Výběrem  přepnete aplikace zobrazené na středové obrazovce a pomocné obrazovce.

## Zobrazení historie aplikací



Výběrem  zobrazíte historii aplikací.

Chcete-li aplikaci zavřít, přesuňte ji potažením nahoru.

## ▶▶ Přepnutí obrazovky

Některé aplikace se zobrazují pouze na středové obrazovce.

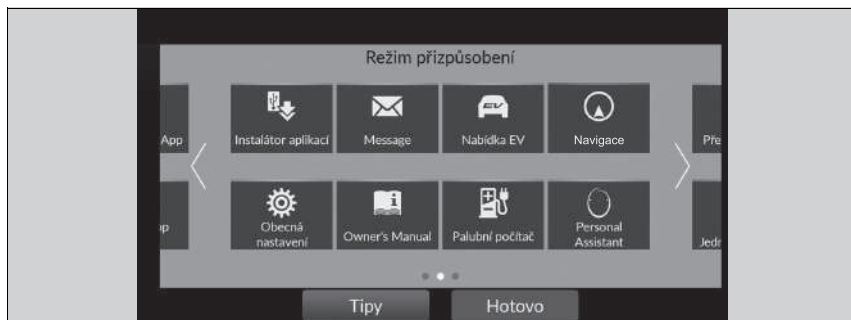

## ■ Funkce zkratk aplikací

Ikony zkratk aplikací jsou zobrazeny na středové obrazovce a pomocné obrazovce. Můžete změnit zobrazené ikony a jejich umístění.



### ■ Změna/přesunutí ikon zkratk aplikací na oblasti zkratky

Můžete změnit zobrazené ikony a umístění ikon na oblasti zkratky.

1. Vyberte a podržte ikonu.
  - Obrazovka se přepne na do režimu přizpůsobení.
2. Přetáhněte a pusťte ikonu tam, kde ji chcete mít.
  - Klepnutím na ikonu  nebo  či přjetím obrazovky přizpůsobení prstem doleva nebo doprava dojde k přechodu na další obrazovku.
3. Zvolte možnost **Hotovo**.
  - Displej se vrátí na předchozí obrazovku.

## ► Funkce zkratk aplikací

Výběrem možnosti **Típy** zobrazíte tipy. Pokud je chcete skrýt, klepněte na obrazovku s tipy.

Pokud je na pozici zkratky prázdné místo, můžete přidat ikonu, která bude zobrazena. Chcete-li tak učinit, stiskněte a podržte prázdnou oblast, čímž přepnete na obrazovku přizpůsobení.

Předinstalované aplikace se nemusejí spouštět normálně. Pokud k tomu dojde, vyberte ikonu  (poslední), potažením prstem směrem nahoru zavřete aplikace, které nelze spustit, a poté aplikace restartujte. Pokud se tyto aplikace stále nespouštějí normálně, musíte přepnout režim napájení na VOZIDLO VYPNUTO a znovu nastavit režim napájení na ZAPNUTO.

► **Zobrazení historie aplikací** Str. 269

Pokud provádíte postup **Obnovit tovární nastavení**, může dojít k vynulování všech nastavení na výchozí nastavení z výroby.

► **Přepnutí všech nastavení na výchozí hodnoty** Str. 343

Pokud aplikace nelze normálně spustit ani po použití možnosti **Obnovit tovární nastavení**, obraťte se na dealera.

## Stavová oblast

Zobrazuje kontrolky informací o vozidle, připojené telefony atd. v záhlaví. Podrobné informace můžete potvrdit výběrem těchto ikon.

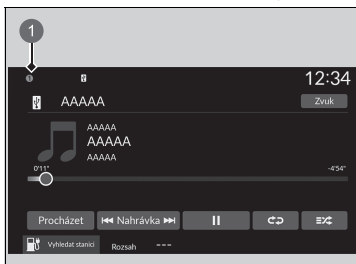

1. Vyberte ikonu stavu systému.  
▶ Zobrazí se stavová oblast.
2. Vyberte položku pro zobrazení podrobností.
3. Výběrem  nebo ikony stavu systému tuto oblast zavřete.

1 Ikona stavu systému



## Nastavení tapety

Tapetu můžete změnit, uložit a odstranit na informační/audio obrazovce.

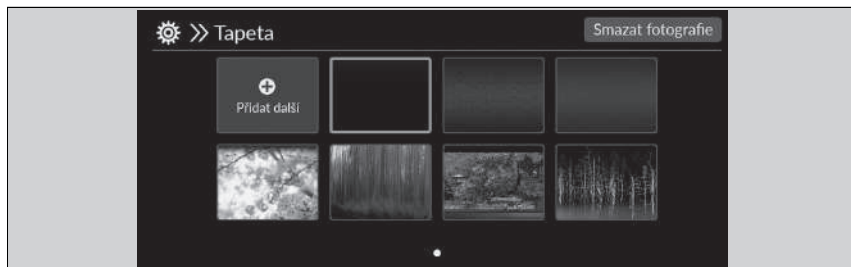

### ■ Import tapety

1. Připojte paměťové zařízení USB k portu USB.  
 ▶ **Porty USB** Str. 259
2. Vyberte **Obecná nastavení**.
3. Vyberte možnost **Displej**.
4. Vyberte možnost **Tapeta**.
5. Vyberte možnost **Přidat další**.  
 ▶ V seznamu se zobrazí náhledy obrázků uložených na paměťovém zařízení USB.
6. Vyberte požadovaný obrázek, který chcete importovat.  
 ▶ Můžete vybrat více obrázků najednou.
7. Vyberte **OK**.  
 ▶ Zobrazí se vybrané obrázky.
8. Vyberte možnost **Přenést**.  
 ▶ Displej se vrátí na obrazovku nastavení tapety.

### » Nastavení tapety

Tapetu nastavenou v nabídce **Tapeta** nelze zobrazit v informačním rozhraní řidiče.

- Při importu souborů tapet musí být obrázek v kořenovém adresáři paměťového zařízení USB. Obrázky nelze importovat ze složek.
- Název souboru musí mít méně než 64 bajtů.
- Formát souboru obrázku, který lze importovat, je BMP (bmp) nebo JPEG (jpg).
- Limit velikosti jednotlivých souborů je méně než 10 MB.
- Pokud nejsou v paměťovém zařízení USB žádné obrázky, zobrazí se hlášení.
- Importovat lze maximálně 16 obrázků.
- Maximální rozměr obrázku je 4 096 × 2 304 pixelů. Je-li rozměr obrázku menší než 1 280 × 720 pixelů, bude obrázek zobrazen na středu obrazovky s černým pozadím okolo obrázku.
- Pokud jsou rozměry přidávaného obrázku větší než oblast obrazovky, bude zachován poměr stran obrazových dat, ale velikost se zmenší tak, aby se obrázek vešel na obrazovku.

## ■ Volba tapety

1. Vyberte **Obecná nastavení**.
2. Vyberte možnost **Displej**.
3. Vyberte možnost **Tapeta**.
4. Vyberte požadovanou tapetu, kterou chcete nastavit.
  - ▶ Pokud se importované obrázky na informační/audio obrazovce nezobrazují, klepněte na obrazovce na ikonu .
  - ▶ Na obrazovce se zobrazí náhled.
5. Vyberte možnost **Uložit**.
  - ▶ Displej se vrátí na obrazovku nastavení tapety.

## ■ Smazání tapety

1. Vyberte **Obecná nastavení**.
2. Vyberte možnost **Displej**.
3. Vyberte možnost **Tapeta**.
4. Vyberte možnost **Smazat fotografie**.
5. Vyberte požadovanou tapetu, kterou chcete odstranit.
  - ▶ Můžete vybrat více obrázků najednou.
6. Vyberte **OK**.
  - ▶ Zobrazí se vybrané obrázky.
7. Vyberte možnost **Odstranit**.
  - ▶ Displej se vrátí na obrazovku nastavení tapety.

## ☒ Smazání tapety

Výchozí importované tapety nemůžete odstranit.

## Nastavení hodin

### Nastavení hodin

Čas můžete nastavit ručně a použít hodiny jako tapetu informační/audio obrazovky.

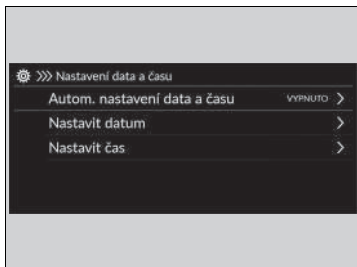

1. Vyberte **Obecná nastavení**.
2. Vyberte možnost **Systém**.
3. Vyberte **Datum a čas**.
4. Vyberte **Nastavení data a času**.
5. Vyberte **Automatické nastavení data a času** a poté **VYPNUTO**.

Postup nastavení data:

6. Vyberte **Nastavit datum**.
7. Vybrat ▲/▼.
8. Výběrem **Uložit** nastavíte datum.

Postup nastavení času:

6. Vyberte **Nastavit čas**.
7. Vybrat ▲/▼.
8. Čas nastavíte výběrem **Uložit**.

### Nastavení hodin

Hodiny jsou aktualizovány automaticky prostřednictvím audiosystému.

Hodiny můžete také nastavit tak, že klepnete na hodiny zobrazené v záhlaví středové obrazovky, **Hodiny** v části se zkratkami nebo na položku  **Všechny aplikace**.

1. Klepněte na hodiny na obrazovce.
  - Zobrazí se obrazovka ciferníků hodin.
2. Vyberte možnost **Nastavení**.
3. Vyberte **Datum a čas**.
4. Vyberte **Nastavení data a času**.
5. Vyberte **Automatické nastavení data a času** a poté **VYPNUTO**.
6. Vyberte **Nastavit datum** nebo **Nastavit čas**.
7. Nastavte datum, hodiny a minuty výběrem ▲/▼.
8. Čas nastavíte výběrem **Uložit**.

Zobrazení hodin můžete upravit.

 **Systém** Str. 328

## Nastavení tapety hodin

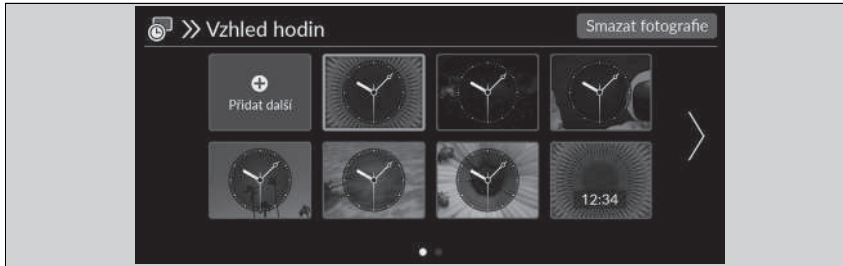

### ■ Import tapety hodin

1. Připojte paměťové zařízení USB k portu USB.
  - ▶ **Porty USB** Str. 259
2. Vyberte možnost **Hodiny**.
  - ▶ Pokud v oblasti zkratk nejsou zobrazeny **Hodiny**, vyberte možnost **Všechny aplikace**.
3. Vyberte možnost **Nastavení**.
4. Vyberte možnost **Vzhled hodin**.
5. Vyberte možnost **Přidat další**.
  - ▶ V seznamu se zobrazí náhledy obrázků uložených na paměťovém zařízení USB.
6. Vyberte požadovaný obrázek, který chcete importovat.
  - ▶ Můžete vybrat více obrázků najednou.
7. Vyberte **OK**.
  - ▶ Zobrazí se vybrané obrázky.
8. Vyberte možnost **Přenést**.
  - ▶ Displej se vrátí na obrazovku nastavení tapety hodin.

### ▶ Nastavení tapety hodin

- Při importu souborů tapet musí být obrázek v kořenovém adresáři paměťového zařízení USB. Obrázky nelze importovat ze složek.
- Název souboru musí mít méně než 64 bajtů.
- Formát souboru obrázku, který lze importovat, je BMP (bmp) nebo JPEG (jpg).
- Limit velikosti jednotlivých souborů je méně než 10 MB.
- Pokud nejsou v paměťovém zařízení USB žádné obrázky, zobrazí se hlášení.
- Importovat lze maximálně 11 obrázků.
- Maximální rozměr obrázku je 4 096 × 2 304 pixelů. Je-li rozměr obrázku menší než 1 280 × 720 pixelů, bude obrázek zobrazen na středu obrazovky s černým pozadím okolo obrázku.

### ■ Výběr tapety hodin

1. Vyberte možnost **Hodiny**.
  - Pokud v oblasti zkratk nejsou zobrazeny **Hodiny**, vyberte možnost  **Všechny aplikace**.
2. Vyberte možnost **Nastavení**.
3. Vyberte možnost **Vzhled hodin**.
4. Vyberte požadovaný obrázek, který chcete nastavit.
  - Na obrazovce se zobrazí náhled.
5. Vyberte možnost **Uložit**.
  - Na obrazovce se zobrazí nastavená tapeta hodin.

### ■ Odstranění tapety hodin

1. Vyberte možnost **Hodiny**.
  - Pokud v oblasti zkratk nejsou zobrazeny **Hodiny**, vyberte možnost  **Všechny aplikace**.
2. Vyberte možnost **Nastavení**.
3. Vyberte možnost **Vzhled hodin**.
4. Vyberte možnost **Smazat fotografie**.
5. Vyberte požadovaný obrázek, který chcete odstranit.
  - Můžete vybrat více obrázků najednou.
6. Vyberte **OK**.
  - Zobrazí se vybrané obrázky.
7. Vyberte možnost **Odstranit**.
  - Displej se vrátí na obrazovku nastavení tapety hodin.

## Nastavení zvuku

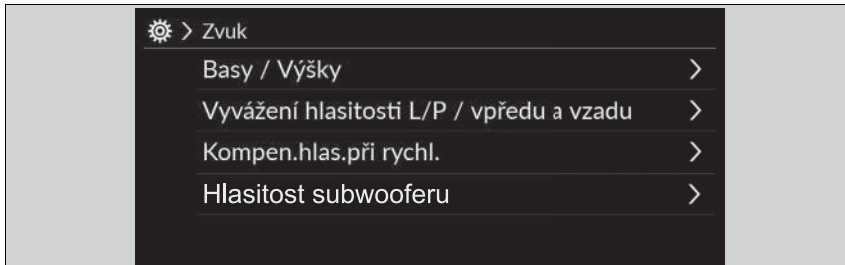

1. Vyberte zdroj zvuku.
2. Vyberte **Zvuk**.
3. Vyberte nastavení, které chcete.

Vyberte položku z následujících možností:

- **Basy / Výšky:** výšky, střed, basy
- **Vyvážení hlasitosti L/P / vpředu a vzadu:** vyvážení, zeslabení
- **Kompen.hlas.při rychl.:** kompenzace hlasu při rychlosti (SVC)
- **Hlasitost subwooferu\*:** subwoofer, středový reproduktor

### ☒ Nastavení zvuku

Systém SVC upraví hlasitost na základě rychlosti vozidla. Čím rychleji jedete, tím se hlasitost zvyšuje. Při zpomalování se hlasitost snižuje.

Zvuk můžete upravit také následujícím postupem.

1. Vyberte **Obecná nastavení**.
2. Vyberte **Zvuk**.

Chcete-li resetovat nastavení pro možnosti **Basy / Výšky**, **Vyvážení hlasitosti L/P / vpředu a vzadu**, **Kompen.hlas.při rychl.** a **Hlasitost subwooferu\***, vyberte na každé obrazovce nastavení **Vých. nas.**

\* Není k dispozici u všech modelů

## Nastavení displeje

Jas obrazovek na přístrojovém panelu, středové obrazovce a kamerovém systému bočních zpětných zrcátek se automaticky upravuje v závislosti na okolním jasu. Jas obrazovek, který se upravil automaticky, lze upravit ručně.

### Změna jasu obrazovky

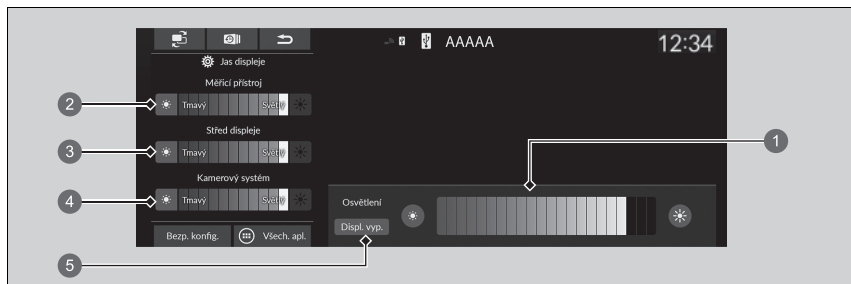

- 1 Jas přístrojového panelu a středové obrazovky
- 2 Jas přístrojového panelu
- 3 Jas středové obrazovky
- 4 Jas kamerového systému bočních zpětných zrcátek
- 5 **Vypnutí displeje**

1. Stiskněte tlačítko (jas).
  - Na několik sekund se zobrazí panel pro úpravu jasu.
    - 📖 **Základní ovládání** Str. 257
2. Stisknutím či upravte jas.

### ►► Změna jasu obrazovky

Se slábnutím okolního světla se jas obrazovek automaticky postupně upravuje na nižší. Když je okolní světlo slabé, můžete jas obrazovek upravit. Obrazovky lze upravit také při silném okolním světle, ale jas obrazovek se nezmění.

Jas obrazovky lze nastavit potáhnutím prstem na panelu pro úpravu jasu nebo klepnutím na tento panel.

### Středová obrazovka

Jas středové obrazovky můžete změnit také následujícími postupy.

1. Vyberte **Obecná nastavení**.
  2. Vyberte možnost **Displej**.
  3. Vyberte možnost **Úprava kvality obrazu**.
  4. Vyberte nastavení, které chcete.
- Pro resetování nastavení středového displeje vyberte na obrazovce **Displej** možnost **Výchozí nastavení**.

Po zobrazení panelu pro úpravu jasu lze zvýšit intenzitu jasu přístrojového panelu a středové obrazovky stisknutím tlačítka (jas).

## Aktualizace systému

Firmware audiosystému lze aktualizovat pomocí řídicí jednotky telematiky (TCU) prostřednictvím předplacené služby.

### Postup aktualizace

Když je k dispozici aktualizace audiosystému, zobrazí se ve stavové oblasti upozornění. Systém aktualizujete pomocí následujícího postupu.

#### 1. Vyberte možnost **Aktualizace systému**.

- ▶ Pokud se v části se zkratkami nezobrazí **Aktualizace systému**, vyberte  **Všechny aplikace**.
- ▶ Systém provede kontrolu aktualizací.
- ▶ Pokud je ve stavové oblasti zobrazena ikona aktualizace, vyberte ikonu stavu.
  - ▶ **Stavová oblast** Str. 271

#### 2. Vyberte **Stáhnout**.

- ▶ Pokud je nutný souhlas uživatele se stažením, zobrazí se na obrazovce upozornění.

#### 3. Vyberte možnost **Instalovat nyní** nebo **Instal. při vyp. vozidle**.

- ▶ Na obrazovce se objeví oznámení, pokud je aktualizace připravena.

### Postup aktualizace

Systém můžete aktualizovat přes Wi-Fi, ale nemůžete použít přihlašovací portál vyžadující přihlášení nebo souhlas s podmínkami použití v prohlížeči.

Stahování bude zrušeno v těchto případech:

- Připojení Wi-Fi je přerušeno.
- Vypnete pohonný systém, když má 12V akumulátor nízkou úroveň nabití.

Stahování se obnoví při příštím navázání připojení Wi-Fi.

Z důvodu ochrany 12V akumulátoru nelze možnost **Instal. při vyp. vozidle** vybrat při nízké úrovni nabití akumulátoru. Pokud chcete aktualizovaná data instalovat, dobijte akumulátor nebo vyberte možnost **Instalovat nyní**.



## Nastavení aktualizace systému

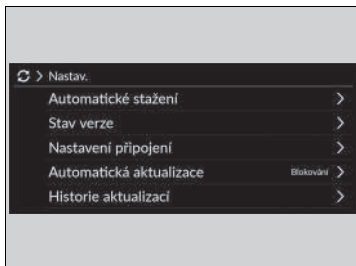

Upravovat lze následující nastavení.

- **Automatické stažení**
- **Stav verze**
- **Nastavení připojení**
- **Automatická aktualizace**
- **Historie aktualizací**

### Nastavení automatického stahování

Chcete-li změnit nastavení automatického stahování, použijte následující postup.

1. Vyberte možnost **Aktualizace systému**.

► Pokud se v části se zkratkami nezobrazí **Aktualizace systému**, vyberte  **Všechny aplikace**.

2. Vyberte možnost **Nastavení**.

3. Vyberte možnost **Automatické stažení**.

4. Vyberte přístupový bod a poté vyberte **Povolit**.

► Nechcete-li povolit automatické aktualizace systému, vyberte **Blokování**.

### Zobrazení verze a stavu aktualizace

Chcete-li ověřit verzi a stav aktualizace, použijte následující postup.

1. Vyberte možnost **Aktualizace systému**.

► Pokud se v části se zkratkami nezobrazí **Aktualizace systému**, vyberte  **Všechny aplikace**.

2. Vyberte možnost **Nastavení**.

3. Vyberte možnost **Stav verze**.

## ■ Nastavení připojení

Pro připojení k internetu přes Wi-Fi použijte následující postup.

1. Vyberte možnost **Aktualizace systému**.
  - ▶ Pokud se v části se zkratkami nezobrazí **Aktualizace systému**, vyberte  **Všechny aplikace**.
2. Vyberte možnost **Nastavení**.
3. Vyberte možnost **Nastavení připojení**.
4. Vyberte **OK**.
5. Vyberte možnost **Změnit režim**.
6. Vyberte **Síť**.
  - ▶ Pokud je Wi-Fi připojení vozidla vypnuté, vyberte **VYPNUTO**.

## ■ Nastavení automatických aktualizací

Chcete-li změnit nastavení automatických aktualizací, použijte následující postup.

1. Vyberte možnost **Aktualizace systému**.
  - ▶ Pokud se v části se zkratkami nezobrazí **Aktualizace systému**, vyberte  **Všechny aplikace**.
2. Vyberte možnost **Nastavení**.
3. Vyberte **Automatická aktualizace**.
4. Vyberte **Přijmout**.
  - ▶ Nechcete-li povolit automatické aktualizace systému, vyberte **Odmítnout**.

## ■ Prohlížení historie aktualizací

Chcete-li zkontrolovat historii aktualizací, použijte následující postup.

1. Vyberte možnost **Aktualizace systému**.
  - ▶ Pokud se v části se zkratkami nezobrazí **Aktualizace systému**, vyberte  **Všechny aplikace**.
2. Vyberte možnost **Nastavení**.
3. Vyberte **Historie aktualizací**.

## ■ Postup bezdrátové aktualizace

### ■ Nastavení režimu bezdrátového připojení



1. Vyberte možnost **Aktualizace systému**.
  - Pokud se v části se zkratkami nezobrazí **Aktualizace systému**, vyberte  **Všechny aplikace**.
2. Vyberte možnost **Nastavení**.
3. Vyberte možnost **Nastavení připojení**.
4. Vyberte **OK**.
5. Vyberte možnost **Změnit režim**.
6. Vyberte **Síť**.
  - Zobrazení se vrátí na seznam sítí.
7. Vyberte ze seznamu sítí přístupový bod.
  - Pokud audiosystém vyžaduje heslo, zadejte heslo.
8. Vyberte možnost **Připojit**.

### ■ Postup aktualizace

1. Vyberte možnost **Aktualizace systému**.
  - Pokud se v části se zkratkami nezobrazí **Aktualizace systému**, vyberte  **Všechny aplikace**.
2. Vyberte možnost **Bezdrátově**.
3. Vyberte **Stáhnout**.
  - Pokud je nutný souhlas uživatele se stažením, zobrazí se na obrazovce upozornění.
4. Vyberte možnost **Instalovat nyní** nebo **Instal. při vyp. vozidle**.
  - Na obrazovce se objeví oznámení, pokud je aktualizace připravena.

## Aktualizace pomocí zařízení USB

### ■ Stáhněte soubory aktualizace ze serveru

1. Vyberte možnost **Aktualizace systému**.
  - ▶ Pokud se v části se zkratkami nezobrazí **Aktualizace systému**, vyberte  **Všechny aplikace**.
2. Vyberte **Jiné způsoby**.
3. Vyberte **Prostřednictvím USB**.
  - ▶ Na obrazovce se objeví oznámení.
4. Připojte zařízení USB k portu USB.
  - ▶ Data inventáře se zkopírují na zařízení USB.
    - ▶  **Porty USB** Str. 259
5. Vyjměte zařízení USB z portu USB.
6. Připojte zařízení USB k počítači a poté stáhněte soubory aktualizace.
  - ▶ Otevřete odkaz a stáhněte požadované soubory aktualizace softwaru. Pokyny naleznete na adrese <https://usb.honda.com>.

### ■ Aktualizujte audiosystém

1. Vyberte možnost **Aktualizace systému**.
2. Vyberte **Jiné způsoby**.
3. Vyberte **Prostřednictvím USB**.
  - ▶ Na obrazovce se objeví oznámení.
4. Připojte zařízení USB se soubory aktualizace k portu USB.
  - ▶ Na obrazovce se objeví oznámení.
    - ▶  **Porty USB** Str. 259
5. Vyberte možnost **Instalovat nyní**.
  - ▶ Na obrazovce se objeví upozornění, zda byla aktualizace úspěšná.

### ▶▶ Aktualizace pomocí zařízení USB

Doporučujeme zařízení USB minimálně s 8 GB volného místa.

Před zahájením postupu aktualizace pomocí zařízení USB nezapomeňte odstranit všechny předchozí soubory inventáře nebo aktualizace.

## Přehrávání rádia FM

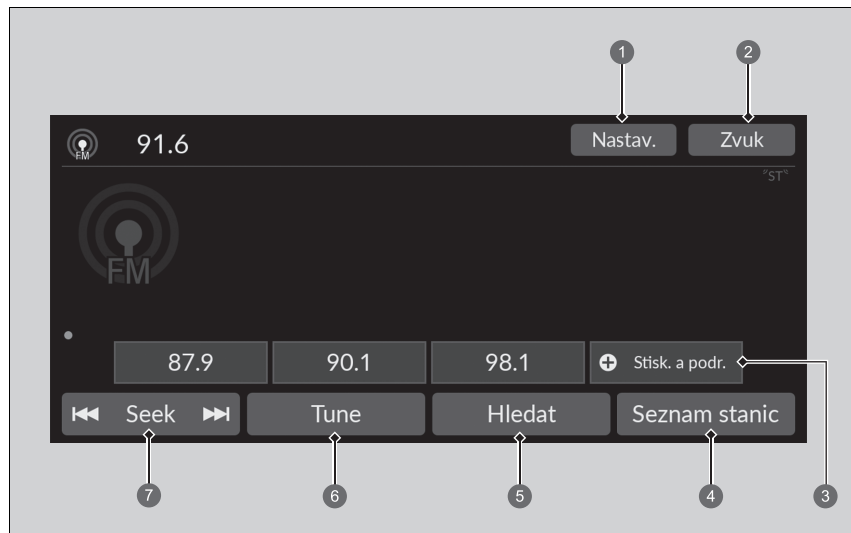

- ① Ikona Nastavení
- ② Ikona Zvuk
- ③ Ikony předvoleb
- ④ Ikona Seznam stanic
- ⑤ Ikona Hledat
- ⑥ Ikona Tune
- ⑦ Ikona Seek

## Paměť předvoleb

Naladí radiofrekvenci pro paměť předvolby.  
Uložení stanice:

1. Naladíte zvolenou stanici.
2. Vyhledanou stanici můžete uložit tak, že ikonu předvolby stisknete a podržíte.
  - ▶ Výběrem **Stisk. a podr.** můžete nastavit novou předvolenou stanici.

## Seznam stanic

Uvádí seznam stanic s nejsilnějším signálem ve zvoleném vlnovém pásmu.

1. Výběrem možnosti **Seznam stanic** zobrazíte seznam.
2. Vyberte stanici.

## Ruční aktualizace



Kdykoli aktualizuje seznam dostupných stanic.

1. Výběrem možnosti **Seznam stanic** zobrazíte seznam.
2. Vyberte možnost **Obnovit**.

## Hledat

Ukázky stanic s nejsilnějším signálem ve zvoleném vlnovém pásmu po dobu 10 sekund. Chcete-li spustit prohledávání, vyberte možnost **Hledat**, a chcete-li jej vypnout, vyberte možnost **Zrušit** nebo .

## Seek

Pomocí ikony  nebo  můžete procházet frekvencemi nahoru nebo dolů a vyhledat tak stanici se silným signálem.

## ▶▶ Paměť předvoleb

Indikátor **ST** na displeji označuje stereovysílání v pásmu FM.

Přepnutí režimu audiosystému

Otáčejte levým voličem nahoru nebo dolů a vyberte  (zvuk).

▶ **Dálkové ovládání audiosystému** Str. 261

Do paměti předvoleb lze uložit 12 stanic FM.

## Zvuk

Upravuje nastavení zvuku.

➤ **Nastavení zvuku** Str. 277

## Obrazovka ručního ladění radiofrekvence

Slouží k volbě použití klávesnice na obrazovce pro přímé zadání radiofrekvence.

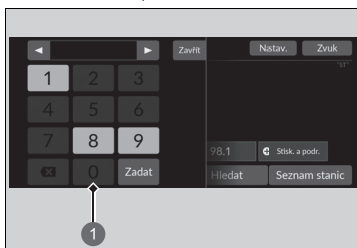



❶ Klávesnice na obrazovce

1. Vyberte možnost **Tune**.
2. Pomocí klávesnice na obrazovce zadejte požadovanou radiofrekvenci.
3. Výběrem možnosti **Zadat** naladíte danou frekvenci.

## Obrazovka ručního ladění radiofrekvence

Můžete ladit v rozsahu frekvence FM od 87,5 do 108,0 MHz.

**Ikony**  :

Ikony  a  může ladit radiofrekvenci.

## ■ Systém rádiového přenosu dat (RDS)

Poskytuje informace textových dat týkající se vybrané stanice FM s funkcí RDS.

### ■ Vyhledání stanice RDS ze seznamu stanic

1. Výběrem možnosti **Seznam stanic** zobrazíte seznam během poslechu stanice FM.
2. Vybete stanicí.

### ■ Ruční aktualizace

Kdykoli aktualizuje seznam dostupných stanic.

1. Výběrem možnosti **Seznam stanic** zobrazíte seznam během poslechu stanice FM.
2. Vybete možnost **Obnovit**.

### ■ Dopravní hlášení (TA)

Pohotovostní funkce TA umožňuje, aby systém byl v pohotovosti pro dopravní hlášení v kterémkoli režimu. Poslední naladěná stanice musí být schopna příjmu RDS.

**Zapínání funkce:** Vybete **TA**. Jakmile se spustí dopravní hlášení, zobrazí se na informační/audio obrazovce informační obrazovka. Po dokončení dopravního hlášení se systém vrátí do posledního zvoleného režimu.

- ▶ Chcete-li přejít zpět do posledního zvoleného režimu během dopravního hlášení, znovu stiskněte tlačítko **Stop**.

**Vypnutí funkce:** Opět vybete **TA**.

## ☒ Systém rádiového přenosu dat (RDS)

Když zvolíte stanici FM s funkcí RDS, RDS se automaticky zapne a zobrazení frekvence se změní na název stanice. Zeslábně-li však signál dané stanice, zobrazení se změní z názvu stanice na frekvenci.

## ☒ Dopravní hlášení (TA)

Pokud je pohotovostní funkce TA zapnutá, zobrazí se v záhlaví indikátor **TA**.

Je-li pohotovostní funkce TA zapnutá a vyberete možnost **Hledat**, vyhledá systém pouze stanice TP.

Jestliže jsou zapnuta dopravní hlášení a vyberete **TA**, ke zrušení pohotovostní funkce TA nedojde.



## ■ Nastavení

Změní nastavení informací RDS.

### 1. Nastavení.

2. Vyberte možnost.

- **Informace TA:** Zapíná a vypíná dopravní informace. (**ZAP/VYP**<sup>\*1</sup>)
- **AF:** Zapíná se a vypíná, aby při vašem vstupu do různých regionů automaticky změnil frekvenci stejného programu. (**ZAP**<sup>\*1</sup>/**VYP**)
- **REG:** Zapíná se a vypíná, aby udržel stejné stanice v rámci daného regionu, i když signál slábně. (**ZAP**<sup>\*1</sup>/**VYP**)
- **ZPRÁVY:** Zapíná se a vypíná, aby automaticky naladil na program zpráv. (**ZAP/VYP**<sup>\*1</sup>)

\*1: Výchozí nastavení

## Přehrávání DAB (digitální rozhlasové vysílání)

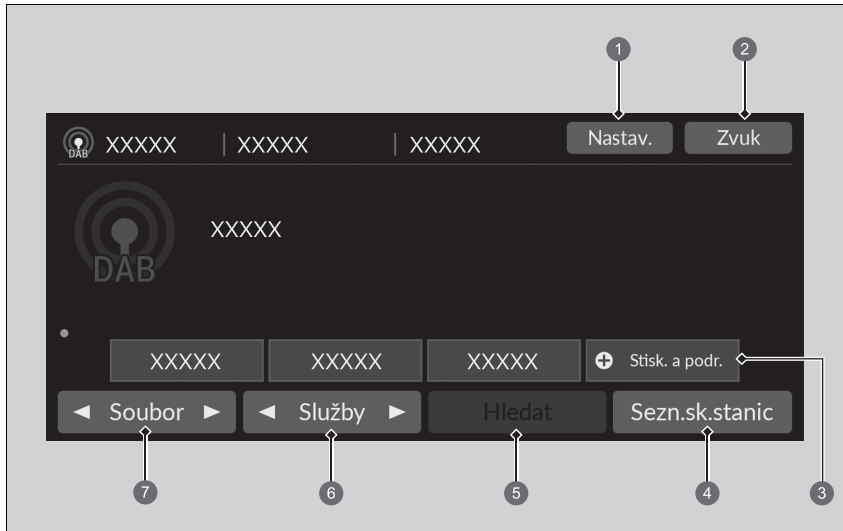

- |                        |                |
|------------------------|----------------|
| ① Ikona Nastavení      | ⑤ Ikona Hledat |
| ② Ikona Zvuk           | ⑥ Ikony Služby |
| ③ Ikony předvoleb      | ⑦ Ikony Soubor |
| ④ Ikona Sezn.sk.stanic |                |

## ■ Paměť předvoleb

Umožňuje naladit předvolenou frekvenci.

Stanici uložíte takto:

1. Naladíte zvolenou stanici.
2. Vyhledanou stanici můžete uložit tak, že ikonu předvolby stisknete a podržíte.
  - Výběrem **Stisk. a podr.** můžete nastavit novou předvolenou stanici.

## ■ Seznam skupin

Zobrazí se seznam skupin s dobrým příjmem pro vybranou stanici.

1. Výběrem možnosti **Sezn.sk.stanic** zobrazíte seznam.
2. Vybete skupinu.

## ■ Ruční aktualizace

Aktualizuje seznam dostupných skupin stanic.

1. Výběrem možnosti **Sezn.sk.stanic** zobrazíte seznam.
2. Vybete možnost **Obnovit**.

## ■ Soubor

Umožňuje naladit soubor.

1. Výběrem ◀ až ▶ naladíte soubor.
2. Stisknutím a podržením tlačítka ◀ nebo ▶ můžete prohledávat stanice směrem nahoru nebo dolů, dokud zařízení nenajde stanici s dobrým signálem.

## ■ Služby

Umožňuje naladit součást služby.

Chcete-li ji naladit, vyberte ◀ nebo ▶.

## ►► Paměť předvoleb

Přepnutí režimu audiosystému

Otáčejte levým voličem nahoru nebo dolů a vyberte  (zvuk).

► **Dálkové ovládání audiosystému** Str. 261

Do paměti předvoleb lze uložit 12 stanic DAB.

## Hledat

Přehraje 10sekundovou ukázkou každé naladitelné skupiny nebo stanice. Chcete-li spustit prohledávání, vyberte možnost **Hledat**, a chcete-li jej vypnout, vyberte možnost **Zrušit** nebo **U**.

## Zvuk

Upravuje nastavení zvuku.

🔧 **Nastavení zvuku** Str. 277

## Nastavení

Změní nastavení DAB.

### 1. Nastavení.

### 2. Vyberte možnost.

- **Prop. DAB-DAB:** Zvolí, zda systém automaticky vyhledá stejnou stanici ze souborů a přepne na ni. (**ZAP**<sup>\*1</sup>/**VYP**)
- **Prop. DAB-FM:** Zvolí, zda systém najde v pásmu FM stejnou stanici a automaticky přepne pásmo. (**ZAP**<sup>\*1</sup>/**VYP**)
- **Režim prohledávání:** Přehraje 10sekundovou ukázkou každé naladitelné skupiny nebo stanice. (**Vše/Soubor**<sup>\*1</sup>)

\*1: Výchozí nastavení

## Přehrávání z přehrávače iPod

Pomocí konektoru USB připojte zařízení iPod k portu USB, poté vyberte režim USB.

► **Porty USB** Str. 259

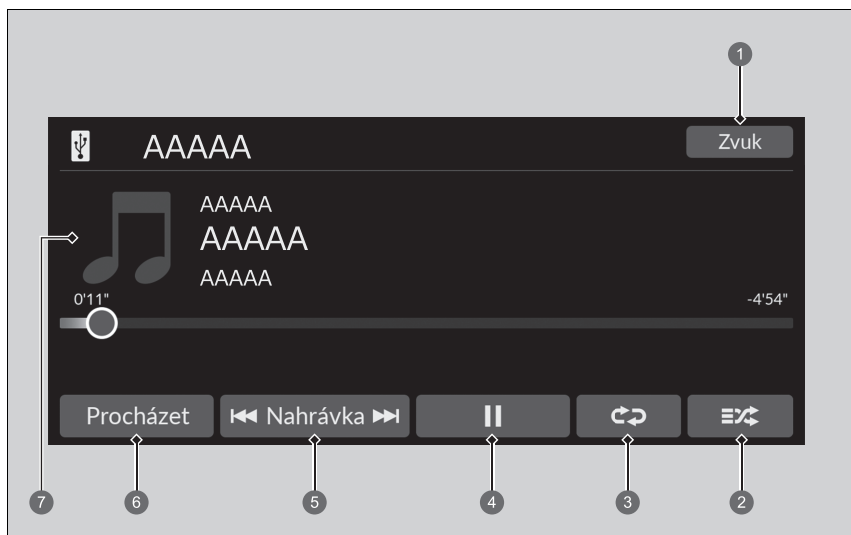

- |                              |                   |
|------------------------------|-------------------|
| 1 Ikona Zvuk                 | 5 Ikony Nahrávka  |
| 2 Ikona náhodného přehrávání | 6 Ikona Procházet |
| 3 Ikona opakování            | 7 Obrázek         |
| 4 Ikona přehrávání/pauzy     |                   |

### ►► Přehrávání z přehrávače iPod

Funkce ovládání, které jsou k dispozici, se liší podle modelů nebo verzí. Některé funkce nemusí být u audiosystému vozidla k dispozici.

V případě problému se na audio/informačním displeji může zobrazit chybová zpráva.

► **Zařízení iPod/paměťové zařízení USB** Str. 362

Pokud na vašem zařízení iPhone/iPod používáte hudební aplikaci, když je k audiosystému připojený telefon, může se stát, že již nebudete schopni ovládat stejnou aplikaci na informační/audio obrazovce. Dle potřeby znovu připojte zařízení.

Pokud je prostřednictvím funkce Apple CarPlay nebo Android Auto připojen telefon, nebude zdroj iPod/USB dostupný a audio soubory v telefonu bude možné přehrávat pouze v aplikaci Apple CarPlay nebo Android Auto.

## ■ Jak vybrat skladbu ze seznamu Hledání hudby

Můžete vybrat zobrazení obrazovky se seznamem hledání hudby.

1. Vyberte možnost **Procházet**.
2. Vyberte kategorii hledání.
3. Pokračujte ve výběru, dokud nenajdete svou oblíbenou skladbu.

## ■ Jak vybrat režim přehrávání

Při přehrávání skladby můžete vybrat režim opakování a náhodného přehrávání.

### ■ Náhodné přehrávání / Opakování

Opakovaně vyberte ikonu náhodného přehrávání nebo opakování, dokud nenastavíte požadovaný režim.

#### Náhodné přehrávání

 (náhodné přehrávání vypnuto): Vypnutí režimu náhodného přehrávání.

 (náhodné přehrávání všech skladeb): Přehrává všechny dostupné skladby z vybraného seznamu v náhodném pořadí.

#### Opakování

 (opakování vypnuto): Vypnutí režimu opakovaného přehrávání.

 (opakovat skladbu): Opakuje stávající skladbu.

 (opakovat vše): Opakuje všechny skladby.

### ■ Pozastavení nebo pokračování přehrávání skladby

Vyberte ikonu přehrávání/pozastavení.

## ■ Změna skladby

Skladby můžete měnit výběrem  nebo . Pro rychlý přesun v rámci skladby vyberte a podržte.

## ■ Zvuk

Můžete upravit nastavení zvuku.

 **Nastavení zvuku** Str. 277

## Přehrávání ze služby Aha™

Službu Aha™ lze zobrazovat a používat na informační/audio obrazovce, když se smartphone připojí k audiosystému pomocí Wi-Fi.

➤ **Připojení Wi-Fi** Str. 307



### ▶▶ Přehrávání ze služby Aha™

Služba Aha™ společnosti Harman je cloudová služba, která uspořádává váš oblíbený webový obsah do podoby živé rozhlasové stanice. K dispozici máte přístup k podcastům, internetovým rádiovým stanicím, lokálním službám a aktualizacím audio obsahu ze sociálních sítí.

Funkce ovládání, které jsou k dispozici, se liší podle verze softwaru. Některé funkce nemusí být u audiosystému vozidla k dispozici.

Položky nabídky závisí na vybrané stanici.

Abyste mohli službu Aha™ ve vozidle používat, musíte pro ni mít zřízen účet. Více informací se dozvíte na webu [www.aharadio.com](http://www.aharadio.com).



## Přehrávání z paměťového zařízení USB

Audiosystém načte a přehraje audiosoubory a videosoubory z paměťového zařízení USB. Paměťové zařízení USB připojte k portu USB, pak vyberte režim USB.

📁 **Porty USB** Str. 259

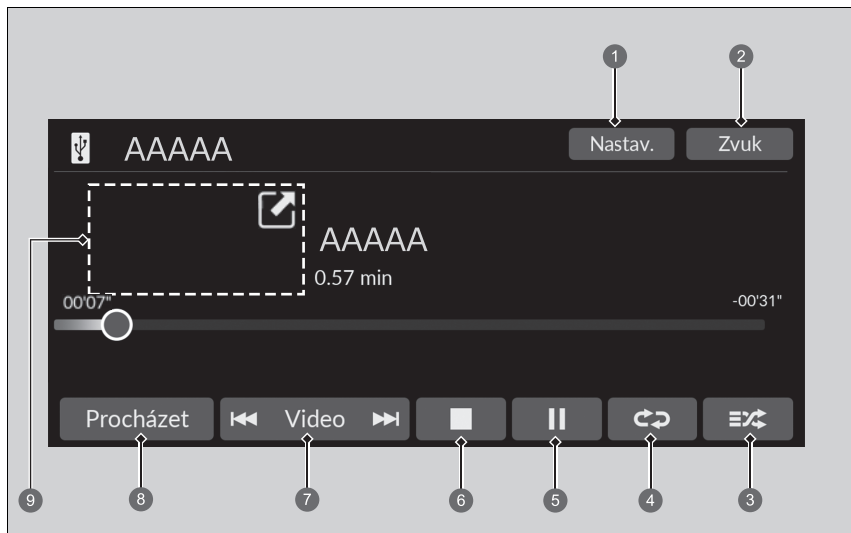

- |                          |   |
|--------------------------|---|
| 1 Ikona Nastavení*       | 6 Ikona zastavení*  |
| 2 Ikona Zvuk             | 7 Ikony Nahrávka*/Video*  |
| 3 Ikona náhodného pořadí | 8 Ikona Procházet   |
| 4 Ikona opakování        | 9 Obrazek* (Přehrávání hudby) /<br>Mini přehrávač* (Přehrávání videa) |
| 5 Ikona přehrávání/pauzy |   |

### ▶▶ Přehrávání z paměťového zařízení USB

Z paměťového zařízení USB můžete přehrávat audio nebo videosoubory v následujících formátech.  
 Při přehrávání audio souboru: MP3, WMA, AAC\*, FLAC, PCM/WAVE  
 Při přehrávání videosouboru: MP4, AVI, MKV, ASF/WMV

\*1: Na této jednotce lze přehrávat pouze soubory formátu AAC zaznamenané pomocí softwaru iTunes.

## ■ Jak vybrat soubor ze seznamu Hledání hudby

Můžete vybrat zobrazení obrazovky se seznamem hledání hudby.

1. Vyberte možnost **Procházet**.
2. Vyberte **Aktuální seznam skladeb, Hudba** nebo **Video**.
3. Pokračujte ve výběru, dokud nenajdete svůj oblíbený soubor nebo video.

## ▶▶ Přehrávání z pamětového zařízení USB

Používejte doporučená pamětová zařízení USB.

➤ **Obecné informace o audiosystému** Str. 363

Soubory WMA a AAC chráněné technologií Správa digitálních práv (DRM) nelze přehrávat. Audiosystém zobrazí možnost **Nepřehratelný soubor**, pak přeskočí na následující soubor.

V případě problému se na audio/informačním displeji může zobrazit chybová zpráva.

➤ **Zařízení iPod/pamětové zařízení USB** Str. 362

## ■ Jak vybrat režim přehrávání

Při přehrávání souboru můžete vybrat režim opakování a náhodného pořadí.

### ■ Náhodně/Opakování

Opakovaně vyberte ikonu náhodného pořadí nebo opakování, dokud nenastavíte požadovaný režim.

#### Náhodně

 (náhodné pořadí vypnuto): Vypnutí režimu náhodného pořadí.

 (náhodné pořadí všech souborů): Přehrává všechny soubory v náhodném pořadí.

 (náhodné pořadí ve složce): Přehrává všechny soubory v aktuální složce v náhodném pořadí.

#### Opakování





 (opakování vypnuto): Vypnutí režimu opakovaného přehrávání.

 (opakovat soubor): Opakuje aktuální soubor.

 (opakovat složku): Opakuje všechny soubory v aktuální složce.

### ■ Při přehrávání videosouboru\*

 (zastavit): Výběrem zastavíte přehrávání souboru.

 / : Výběrem možnosti  zmenšíte obrazovku videa. Výběrem možnosti  zvětšíte obrazovku videa.

### ■ Pozastavení nebo pokračování přehrávání souboru

Vyberte ikonu přehrávání/pozastavení.

## ■ Změna souboru

Ikony **Nahrávka\***/**Video\***

Výběrem můžete měnit soubory. Pro rychlý přesun v rámci souboru vyberte a podržte.

## Zvuk

Můžete upravit nastavení zvuku.

📖 **Nastavení zvuku** Str. 277

## Nastavení

Změní nastavení USB při přehrávání videosouboru.

### 1. Nastavení.

### 2. Vyberte možnost.

- **Nastavení obrazu:** Mění jas informační/audio obrazovky. Chcete-li nastavení resetovat, vyberte možnost **Vých.nas.** (**Jas/Kontrast/Úroveň černé/Barva/Odstín**).
- **Poměr stran:** Slouží k výběru režimu displeje s různým poměrem stran. (**Původní/Normální\*<sup>1</sup>/Plný/Zoom**)
- **Překrýt zobrazení hodin:** Změní uspořádání zobrazení hodin. (**Vpr. nahoře\*<sup>1</sup>/Vl. nahoře/Vpravo dole/Vlevo dole/VYPNUTO**)
- **Velikost obrazovky:** Mění velikost obrazovky. (**Normální\*<sup>1</sup>/Velká**)

\*1: Výchozí nastavení

## Přehrávání *Bluetooth*® Audio

Váš audiosystém umožňuje poslouchat hudbu z vašeho telefonu kompatibilního s technologií *Bluetooth*.

Tato funkce je k dispozici, je-li telefon spárován a připojen k systému hands-free telefonu (HFT) vozidla.

➤ **Nastavení telefonu** Str. 351



- |                              |                   |
|------------------------------|-------------------|
| 1 Ikona Zvuk                 | 5 Ikony Nahrávka  |
| 2 Ikona náhodného přehrávání | 6 Ikona Procházet |
| 3 Ikona opakování            | 7 Obrázek         |
| 4 Ikona přehrávání/pauzy     |                   |

### ▶ Přehrávání *Bluetooth*® Audio

Ne všechny telefony vybavené technologií *Bluetooth* s funkcí přenosu hudby jsou se systémem kompatibilní. Chcete-li ověřit kompatibilitu telefonu, požádejte dealera.

Může být nezákonné používat některé datové funkce zařízení za jízdy.

V jednu chvíli lze s HFT používat pouze jeden telefon. Jsou-li ve vozidle více než dva spárované telefony, systém automaticky připojí poslední spárovaný telefon, který najde.

Je-li se systémem HFT spárován více než jeden telefon, před zahájením přehrávání může dojít u systému k prodlevě.

V některých případech se nemusí správně zobrazit jméno umělce nebo název alba či nahrávky.

Na některých zařízeních nemusí být dostupné některé funkce.

Je-li momentálně připojen telefon přes systém Apple CarPlay nebo Android Auto, nebude funkce *Bluetooth*® Audio v tomto telefonu k dispozici. Pokud je však druhý telefon připojen k systému, může být použit jako *Bluetooth*® Audio výběrem režimu audio.

➤ **Nastavení telefonu** Str. 351

## ■ Přehrávání souborů *Bluetooth*® Audio

1. Ujistěte se, že váš telefon je spárován a připojen k systému.  
 **Nastavení telefonu** Str. 351
2. Vyberte režim *Bluetooth*® Audio.

Není-li telefon rozpoznán, je možné, že je již připojen jiný telefon kompatibilní s HFT, který není kompatibilní se systémem *Bluetooth*® Audio.

## ■ Jak vybrat režim přehrávání

Při přehrávání skladby můžete vybrat režim opakování a náhodného přehrávání.

### Náhodné přehrávání

 (náhodné přehrávání vypnuto): Vypnutí režimu náhodného přehrávání.

 (náhodné přehrávání všech skladeb): Přehrává všechny dostupné skladby z vybraného seznamu v náhodném pořadí.

### Opakování

 (opakování vypnuto): Vypnutí režimu opakovaného přehrávání.

 (opakovat skladbu): Opakuje stávající skladbu.

 (opakovat vše): Opakuje všechny skladby.

### ■ Pozastavení nebo pokračování přehrávání souboru

Vyberte ikonu přehrávání/pozastavení.

## ■ Vyhledávání hudby

1. Vyberte možnost **Procházet**.
2. Vyberte kategorii hledání.
3. Vyberte položku.  
 ▶ Výběr se začne přehrávat.

### ▶▶ Přehrávání souborů *Bluetooth*® Audio

K přehrávání hudebních souborů může být zapotřebí manipulace s telefonem. Pokud ano, postupujte podle návodu k obsluze od výrobce telefonu.

Přepnutí do jiného režimu pozastaví přehrávání hudby z telefonu.

Připojený telefon můžete změnit výběrem možnosti

#### Změnit zařízení.

 **Nastavení telefonu** Str. 351

### ▶▶ Vyhledávání hudby

V závislosti na připojeném zařízení *Bluetooth*® se některé nebo všechny seznamy nemusí zobrazit.

## ■ Zvuk

Můžete upravit nastavení zvuku.

➤ **Nastavení zvuku** Str. 277

## Přeřívání videa pomocí HDMI™

Váš audiosystém vám umožňuje přeřívat videa ze zařízení kompatibilního s technologií HDMI.

Připojte zařízení pomocí kabelu HDMI™ a pak vyberte režim HDMI™.

📖 **Port HDMI™** Str. 260

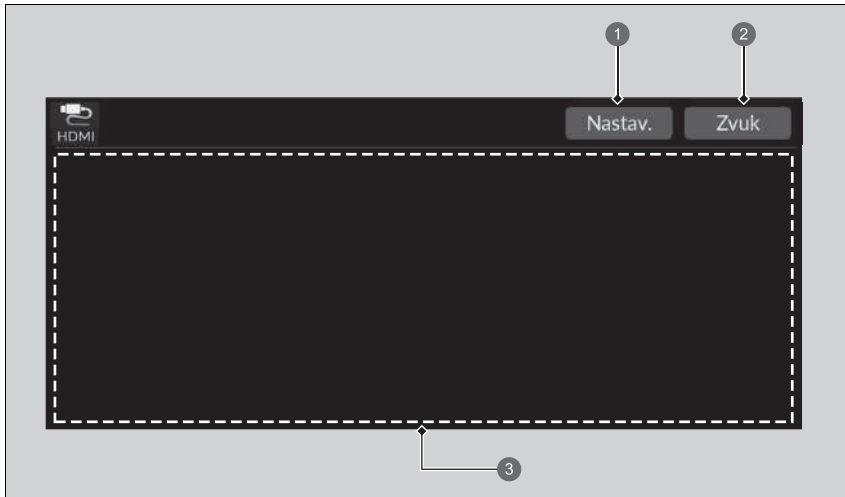

- ❶ Ikona Nastavení
- ❷ Ikona Zvuk
- ❸ Zobrazuje přeřívání video

### ▶▶ Přeřívání videa pomocí HDMI™

Tato funkce je za jízdy omezena. Chcete-li přeřívat video, zastavte vozidlo a zatáhněte parkovací brzdu.



## Zvuk

Můžete upravit nastavení zvuku.

➤ **Nastavení zvuku** Str. 277

## Nastavení

Změní nastavení HDMI.

1. **Nastavení.**
2. Vyberte možnost.
  - **Nastavení obrazu HDMI:** Mění jas informační/audio obrazovky. Chcete-li nastavení resetovat, vyberte možnost **Vých.nas.**
  - **Poměr stran:** Slouží k výběru režimu displeje s různým poměrem stran. (**Normální/Plný**<sup>\*1</sup>/**Zoom**)
  - **Překrýt zobrazení hodin:** Změní uspořádání zobrazení hodin. (**Vpr. nahoře**<sup>\*1</sup>/**VL. nahoře/Vpravo dole/Vlevo dole/VYPNUTO**)
  - **Velikost obrazovky:** Mění velikost obrazovky. (**Normální**<sup>\*1</sup>/**Plná**)

## ➤ Nastavení

Pokud se během přehrávání videa v režimu celé obrazovky nezobrazuje záhlaví a ikony, klepněte na informační/audio obrazovku.

\*1: Výchozí nastavení

## Vestavěné aplikace

System Honda CONNECT může mít vestavěné aplikace vytvořené společností Honda nebo třetími stranami. Aplikace mohou být již nainstalovány nebo staženy pomocí centra aplikací Honda. Některé aplikace vyžadují přístup k internetu, který lze vytvořit pomocí připojení Wi-Fi.

📶 **Připojení Wi-Fi** Str. 307

Další informace naleznete na následující webové adrese:

<https://globalappcenter.com/>



### 1 Ikona Honda App Center (Centrum aplikací Honda)

Centrum aplikací Honda poskytuje přístup k různým službám souvisejícím s aplikacemi.

- Používání displeje audiosystému při jízdě může odvádět pozornost a způsobit nehodu, při které může dojít k vážnému nebo smrtelnému zranění. Používejte systém pouze při podmínkách umožňujících jeho bezpečné ovládání. **Při použití zařízení vždy dodržujte zákony platné na daném území.**
- Aplikace v autorádiu podléhají změnám. To může znamenat, že nejsou k dispozici nebo pracují jiným způsobem. Společnost Honda nenesе v takovýchto případech žádnou odpovědnost.
- Aplikace dostupné na zařízení mohou být poskytnuty jinými společnostmi než Honda a pro tyto aplikace mohou platit softwarové licence a poplatky třetích stran.
- Použití aplikací na zařízení ve spojení s vaším mobilním telefonem může mít za následek poplatky za použití dat a roamingu. Společnost Honda nenesе žádnou odpovědnost za náklady, které mohou vzniknout v důsledku takového použití. Společnost Honda doporučuje poradit se předem s vaším poskytovatelem mobilních telefonních služeb.
- Stahování aplikací prostřednictvím centra aplikací Honda podléhá smluvním podmínkám, které naleznete na webové stránce: <https://globalappcenter.com/>; některé aplikace mohou být také zpoplatněny.

## Připojení Wi-Fi

Audiosystém můžete připojit k internetu pomocí Wi-Fi na informační/audio obrazovce. Má-li telefon možnost bezdrátového aktivního bodu, lze systém navázat na telefon. Při nastavení postupujte následovně.

### Připojení k Wi-Fi Hotspotu

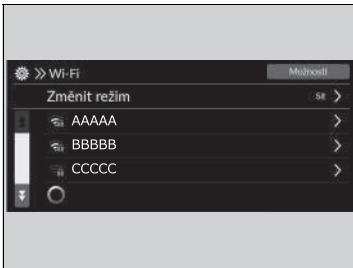

1. Vyberte **Obecná nastavení**.
2. Vyberte možnost **Připojení**.
3. Vyberte možnost **Wi-Fi**.
4. Vyberte **OK**.
5. Vyberte možnost **Změnit režim**.
6. Vyberte **Síť**.
  - ▶ Pokud je sdílení dat nastaveno na **VYPNUTO**, zobrazí se na obrazovce zpráva. Musíte jej změnit na **ZAPNUTO**.
    - ▶ **Systém** Str. 328
  - ▶ Chcete-li režim Wi-Fi vypnout, vyberte **VYPNUTO**.
7. Vyberte přístupový bod, který chcete připojit k systému.
  - ▶ Chcete-li přidat novou síť nebo vybrat uložené síť, vyberte **Možnosti**.
  - ▶ Po výběru **Možnosti** lze zaregistrovat **Přidat síť** a **Uložené síť**.

### ▶▶ Připojení Wi-Fi

Wi-Fi a Wi-Fi Direct jsou registrované ochranné známky společnosti Wi-Fi Alliance®.



### ▶▶ Připojení k Wi-Fi Hotspotu

Postup nastavení nemůžete provádět, když se vozidlo pohybuje. Zaparkujte na bezpečném místě za účelem nastavení audiosystému do režimu Wi-Fi.

Někteří mobilní operátoři si za používání datových služeb ve smartphonu účtují poplatky. Ověřte si vše ve své smlouvě o poskytování mobilních služeb.

V příručce telefonu zjistíte, zda má telefon možnost připojení pomocí Wi-Fi.

Pomocí ikony  ve stavové oblasti systému můžete zkontrolovat, zda je připojení Wi-Fi zapnuté nebo vypnuté. Na této obrazovce se nezobrazuje přenosová rychlost ani jiné funkce.

▶ **Stavová oblast** Str. 271

V případě připojení Wi-Fi pomocí telefonu ověřte, zda je nastavení Wi-Fi v telefonu v režimu přístupového bodu (navázání).

## ■ Režim Wi-Fi (po provedení počátečního nastavení)

Ujistěte se, že je nastavení Wi-Fi na telefonu v režimu přístupového bodu (navázání).

## ■ Nastavení audiosystému jako Wi-Fi Hotspotu

Sít můžete nastavit jako Wi-Fi Hotspot tohoto audiosystému. Při nastavení postupujte následovně.

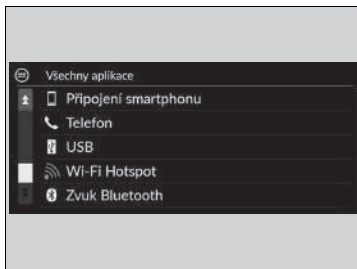

1. Vyberte možnost  **Všechny aplikace** a poté **Wi-Fi Hotspot**.
2. Zapněte hotspot.
3. Vyberte možnost **Nastavení**.  
 ► Zobrazí se **SSID síť** a **Heslo** a můžete měnit nastavení.

Dostupná jsou následující nastavení.

- **SSID síť:** Nastavte název této sítě.
- **Heslo:** Nastavte heslo pro vyžadované zadání hesla pro připojení Wi-Fi zařízení k této síti.  
 ► V heslech lze používat alfanumerické znaky poloviční šířky a některé speciální znaky.

## ►► Režim Wi-Fi (po provedení počátečního nastavení)

### Uživatelé zařízení iPhone

Po restartování vašeho telefonu může být nutné znovu provést počáteční nastavení pro připojení Wi-Fi.

### ►► Nastavení audiosystému jako Wi-Fi Hotspotu

Speciální znaky, které lze používat v heslech.

!	)	;	]
"	*	<	^
#	+	=	_
\$	,	>	`
%	-	?	{
&	.	@	
'	/	[	}
(	:	~	

## Apple CarPlay

Jestliže připojíte zařízení iPhone kompatibilní s Apple CarPlay k systému přes port USB nebo bezdrátově, můžete k ovládání telefonních hovorů, poslechu hudby, prohlížení map (navigaci) a čtení zpráv používat místo displeje telefonu informační/audio obrazovku.

➤ **Porty USB** Str. 259



### 1 Apple CarPlay

#### Apple CarPlay

S aplikací Apple CarPlay jsou kompatibilní pouze zařízení iPhone 5 a novější s operačním systémem iOS 8.4 nebo novějším.

Zaparkujte na bezpečném místě, abyste mohli připojení zařízení iPhone k Apple CarPlay a spouštění potřebných aplikací provést v klidu.

Když jste připojeni k Apple CarPlay, jsou všechny hovory realizovány přes Apple CarPlay. Chcete-li telefonovat s použitím systému hands-free telefonu, vypněte funkci Apple CarPlay.

➤ **Nastavení Apple CarPlay** Str. 311

Je-li vaše zařízení iPhone připojeno k Apple CarPlay, nelze použít *Bluetooth*® Audio ani systém hands-free telefonu (HFT). Dříve spárované telefony ale mohou přenášet zvuk přes *Bluetooth*® i tehdy, je-li funkce Apple CarPlay aktivní.

➤ **Nastavení telefonu** Str. 351

Podrobnosti o zemích a regionech, kde je funkce Apple CarPlay k dispozici, a o jejich funkcích najdete na webu společnosti Apple.

## Nabídka Apple CarPlay

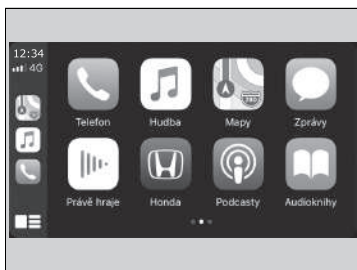

- **Telefon**  
Umožňuje otevřít seznam kontaktů, telefonovat nebo poslouchat hlasové zprávy.
- **Hudba**  
Umožňuje přehrávat hudbu uloženou v zařízení iPhone.
- **Mapy**  
Umožňuje zobrazit službu Apple Maps a pracovat s navigací stejně jako s použitím zařízení iPhone.
- **Zprávy**  
Umožňuje číst a odpovídat na textové zprávy nebo si zprávy nechat přečíst.
- **Honda**  
Výběrem ikony Honda přejdete zpět na domovskou obrazovku.
-   
Přejděte zpět na obrazovku nabídky Apple CarPlay.

## Apple CarPlay

### Požadavky a omezení funkce Apple CarPlay

Funkce Apple CarPlay vyžaduje kompatibilní zařízení iPhone s aktivní mobilní telefonní službou a službou mobilních dat. Na její používání se vztahují sazby operátora.

Změny v operačních systémech, hardwaru, softwaru a dalších technologiích nutných k provozu funkce Apple CarPlay a též nově schvalované předpisy mohou vést k omezení nebo zastavení funkce Apple CarPlay a příslušných služeb. Společnost Honda nemůže poskytnout žádnou záruku budoucí správné funkce služby Apple CarPlay.

Můžete použít i aplikace jiných výrobců, pokud jsou kompatibilní se systémem Apple CarPlay. Informace o kompatibilních aplikacích najdete na webové stránce společnosti Apple.

## Nastavení Apple CarPlay

Po připojení zařízení iPhone k systému přes port USB nebo bezdrátovém připojení nastavte aplikaci Apple CarPlay níže uvedeným postupem. Při použití funkce Apple CarPlay dochází k přenosu některých informací o uživateli a vozidle (poloha, rychlost a stav vozidla) do zařízení iPhone, což práci s funkcí Apple CarPlay usnadňuje. Proto musíte na informační/audio obrazovce souhlasit se sdílením těchto informací.

## Aktivace funkce Apple CarPlay

### ■ Připojení Apple CarPlay pomocí kabelu USB k portu USB

1. Připojení zařízení iPhone k portu USB pomocí kabelu USB.
  - **Porty USB** Str. 259
  - ▶ Zobrazí se potvrzovací obrazovka.
2. Vyberte **Ano**.
  - ▶ Nechcete-li Apple CarPlay připojit, vyberte **Ne**.

Nastavení souhlasu můžete změnit v nabídce nastavení **Připojení smartphonu**.

### ■ Bezdrátové připojení Apple CarPlay

1. Spárujte a připojte zařízení iPhone k systému hands-free telefonu (HFT) vozidla.
  - **Nastavení telefonu** Str. 351
2. Zaškrtněte políčko u **Apple CarPlay**.
  - ▶ Pokud vyberete **Apple CarPlay**, nemůžete vybrat **Audio** a **Telefon**.
3. Vyberte možnost **Připojit**.
  - ▶ Pokud telefon požádá o souhlas s připojením k Apple CarPlay, povolte připojení.

## ☒ Nastavení Apple CarPlay

Při nastavování funkce Apple CarPlay můžete též postupovat následovně:

Vyberte **Obecná nastavení** → **Připojení smartphonu** → **Apple CarPlay** → **Vybrat zařízení**

### Použití informací o uživateli a vozidle

Použití a nakládání s informacemi o uživateli a vozidle přenášenými do/ze zařízení iPhone při použití funkce Apple CarPlay podléhá obchodním podmínkám pro systém Apple iOS a zásadám ochrany soukromí společnosti Apple.



## ■ Použití funkce Apple CarPlay s aplikací Siri

Aplikaci Siri aktivujete stisknutím a podržením tlačítka  (mluvit).

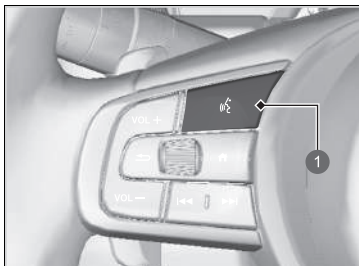

① Tlačítko  (mluvit)

Stisknutím a podržením aktivujete aplikaci Siri.

Stisknutím opět deaktivujete aplikaci Siri.

Krátkým stisknutím aktivujete standardní systém rozpoznávání hlasu.

## ►► Použití funkce Apple CarPlay s aplikací Siri

Níže jsou uvedeny příklady otázek a příkazů pro aplikaci Siri:

- Které filmy dnes hrají?
- Zavolat tátovi do práce.
- Co je to za píseň?
- Jaké bude zítra počasí?
- Přečti mi poslední e-mail.

Další informace viz  
[www.apple.com/ios/siri](http://www.apple.com/ios/siri).

## Android Auto

Když připojíte telefon Android k audiosystému přes port USB, spustí se funkce Android Auto automaticky. Při připojení přes Android Auto můžete pomocí informační/audio obrazovky pracovat s funkcemi Telefon, Google Mapy (Navigace), Google Play Music a Google Now. Při prvním použití funkce Android Auto se na obrazovce zobrazí průvodce. Doporučujeme tento kurz absolvovat v zaparkovaném vozidle a teprve poté použít funkci Android Auto.

➤ **Porty USB** Str. 259

➤ **Automatické párování při připojení** Str. 315



### 1 Android Auto

#### Android Auto

S funkcí Android Auto jsou kompatibilní pouze systémy Android 5.0 (Lollipop) a novější.

S telefonem s aplikací Android Auto nelze použít technologii *Bluetooth* A2DP.

Chcete-li použít funkci Android Auto na smartphonu se systémem Android 9.0 (Pie) nebo starším, musíte si do smartphonu stáhnout aplikaci Android Auto z obchodu Google Play.

Zaparkujte na bezpečném místě, abyste mohli připojení telefonu se systémem Android k zařízení Android Auto a spuštění potřebných aplikací provést v klidu.

Chcete-li použít Android Auto, připojte kabel USB k portu USB.



➤ **Porty USB** Str. 259

Máte-li telefon Android připojen k zařízení Android Auto, nelze použít připojení *Bluetooth*® Audio. Dříve spárované telefony ale mohou přenášet zvuk přes *Bluetooth*® i tehdy, je-li funkce Android Auto aktivní.

➤ **Nastavení telefonu** Str. 351

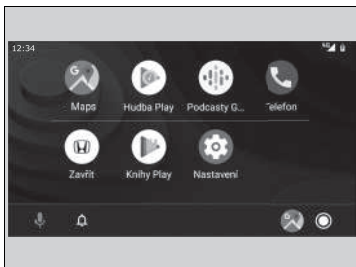
## Nabídka Android Auto



- **Maps (mapy)**  
Umožňuje zobrazit mapy Google Maps a pracovat s navigací stejně jako s použitím telefonu se systémem Android. Je-li vozidlo v pohybu, nelze zadávat data z klávesnice. Chcete-li provést hledání nebo zadat nějaké údaje, zastavte na bezpečném místě.
- **Hudba Play**  
Umožňuje přehrávat hudbu z aplikace Google Play Music a z hudebních aplikací kompatibilních s funkcí Android Auto. Tato ikona umožňuje přepínání mezi hudebními aplikacemi.
- **Telefon**  
Umožňuje telefonovat a přijímat hovory a poslouchat hlasové zprávy.
- **Zavřít**
-  Umožňuje ovládat funkci Android Auto hlasem.
-  Můžete zkontrolovat oznámení Android.
-  (Android Auto Home)  
Umožňuje zobrazit užitečné informace uspořádané funkcí Android Auto do jednoduchých karet, které se zobrazují podle potřeby.

## Android Auto

Podrobnosti o zemích a regionech, kde je funkce Android Auto k dispozici, a o jejich funkcích najdete na domovském webu služby Android Auto.

### Požadavky a omezení funkce Android Auto

Funkce Android Auto vyžaduje kompatibilní telefon Android s aktivní mobilní telefonní službou a službou mobilních dat. Na její používání se vztahují sazby operátora.

Změny v operačních systémech, hardwaru, softwaru a dalších technologiích nutných k provozu funkce Android Auto, a též nově schvalované předpisy, mohou vést k omezení nebo zastavení funkce Android Auto a příslušných služeb. Společnost Honda nemůže poskytnout žádnou záruku budoucí správné funkce služby Android Auto.

Můžete použít i aplikace jiných výrobců, pokud jsou kompatibilní se systémem Android Auto. Informace o kompatibilních aplikacích najdete na webové stránce služby Android Auto.

## ■ Automatické párování při připojení

Když připojíte telefon Android k systému přes port USB, spustí se funkce Android Auto automaticky.

### ■ Aktivace funkce Android Auto

Chcete-li povolit funkci Android Auto po připojení telefonu Android k systému, vyberte na obrazovce **Ano**.

Nastavení souhlasu můžete změnit v nabídce nastavení **Připojení smartphonu**.

### ☒ Aktivace funkce Android Auto

Spuštění funkce Android Auto provádějte jen tehdy, pokud parkujete na bezpečném místě. Když funkce Android Auto poprvé rozpozná váš telefon, musíte telefon nastavit tak, aby umožňoval automatické párování. Pokyny najdete v návodu k obsluze dodaném s telefonem.

Chcete-li po počátečním nastavení změnit nastavení funkce Android Auto, postupujte následovně:  
Vyberte Obecná nastavení → Připojení smartphonu → Android Auto → Vybrat zařízení

#### Použití informací o uživateli a vozidle

Použití a nakládání s informacemi o uživateli a vozidle přenášenými do/z telefonu při použití funkce Android Auto podléhá zásadám ochrany soukromí společnosti Google.

## ■ Hlasové ovládání funkce Android Auto

Chcete-li funkci Android Auto ovládat hlasem, stiskněte a držte tlačítko  (mluvit).

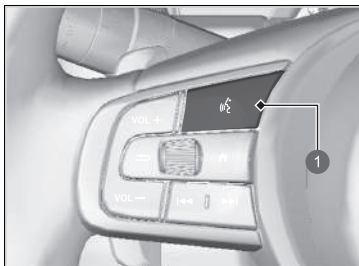

1 Tlačítko  (mluvit)

Když stisknete a podržíte toto tlačítko, můžete ovládat funkci Android Auto hlasem. Krátkým stisknutím aktivujete standardní systém rozpoznávání hlasu.

## ▣ Hlasové ovládání funkce Android Auto

Níže jsou uvedeny příklady příkazů, které lze používat při hlasovém ovládání:

- Odpověz na zprávu.
- Zavolej mojí ženě.
- Doved mě na pobočku Hondy.
- Přehraj moji hudbu.
- Pošli textovou zprávu mojí ženě.
- Zavolej do květinářství.

Další informace najdete na webu služby Android Auto.

Funkci rozpoznávání hlasu můžete také aktivovat výběrem ikony  v levém dolním rohu obrazovky.

## Přenos výkonu

Na obrazovce toku energie se zobrazuje proudění energie ve vozidle, průměrná spotřeba energie a také kontrolka zapnutí/vypnutí automatické klimatizace.

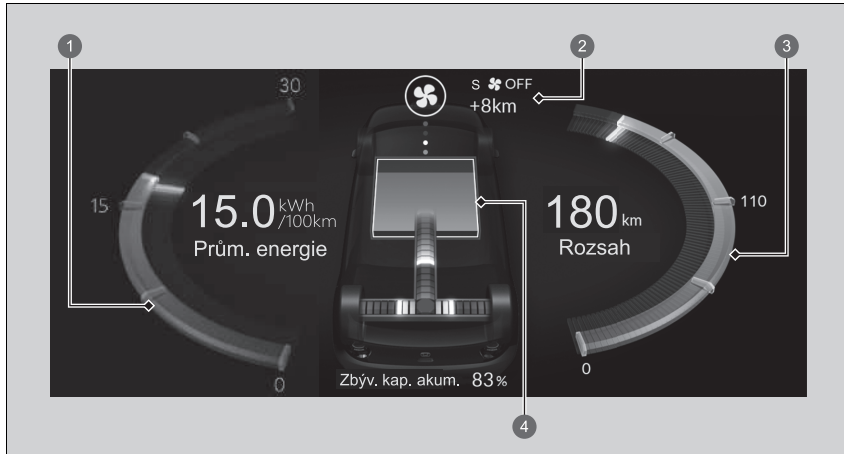



- ❶ Průměrná spotřeba energie
- ❷ Kontrolka zapnutí/vypnutí automatické klimatizace
- ❸ **☒ Doplnková dojezdová vzdálenost** Str. 320
- ❹ Dojezdová vzdálenost na vysokonapěťový akumulátor
- ❺ Ukazatel nabití vysokonapěťového akumulátoru

Zobrazuje proudění energie ve vysokonapěťovém akumulátoru a zdroje napájení vozidla nebo nabíjení akumulátoru.

- Při přenosu energie má indikátor modrou barvu a při nabíjení akumulátoru zelenou barvu.

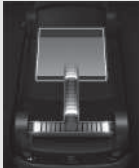
Po zařazení polohy D

Zobrazení	Barva indikátorů	Stav vozidla
	Modrá	Během jízdy: Napájení z vysokonapěťového akumulátoru.
	Zelená	Během zpomalování: Vysokonapěťový akumulátor se nabíjí regenerativním brzděním.
	—	Při zastavení: Vozidlo je nečinné (pohotovostní režim).

## Po zařazení polohy P

Zobrazení	Barva indikátorů	Stav vozidla
 <p>Nabíjení</p>	Modrá	Automatická klimatizace nebo elektrická zásuvka jsou napájeny vysokonapětovým akumulátorem.
 <p>Nabíjení</p>	Zelená	Vysokonapětový akumulátor je nabíjen nabíječkou AC nebo CCS2 DC.



## ■ Doplnková dojezdová vzdálenost

Zobrazuje odhadovanou vzdálenost, kterou můžete ujet na zbývající energii. Tento odhad vychází ze spotřeby energie během předchozích cest a zbývající úrovně nabití vysokonapěťového akumulátoru.

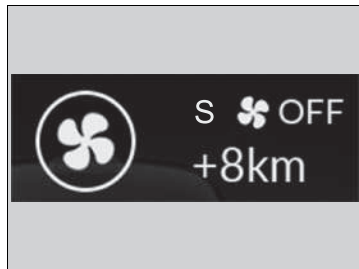

Vypnutím automatické klimatizace lze zvýšit dojezdovou vzdálenost. Vzdálenost zobrazená v části **S OFF** je odhadovaná doplnková vzdálenost, kterou vozidlo může ujet v případě vypnutí automatické klimatizace.

Pro vypnutí automatické klimatizace stiskněte tlačítko .

 **Automatická klimatizace** Str. 247

## ►► Doplnková dojezdová vzdálenost

Zobrazená doplnková dojezdová vzdálenost je pouze odhad a může se lišit od skutečné vzdálenosti, kterou vozidlo může ujet.

Dojezdová vzdálenost závisí na jízdních podmínkách a používání automatické klimatizace. Jelikož je automatická klimatizace tohoto vozidla napájena elektřinou, během používání spotřebovává elektřinu. Automatická klimatizace spotřebovává více energie k vytápění než k chlazení, takže se při používání funkce vytápění zkrátí dojezdová vzdálenost, zvláště při velmi nízkých okolních teplotách.

Na informační/audio obrazovce se zobrazuje dojezdová vzdálenost a také množství energie spotřebované motorem a systémem automatické klimatizace.

## Nabídka EV

Na obrazovce **Nabídka EV** najdete několik nastavení režimu elektrického pohonu. V části se zkratkami vyberte možnost **Nabídka EV**.

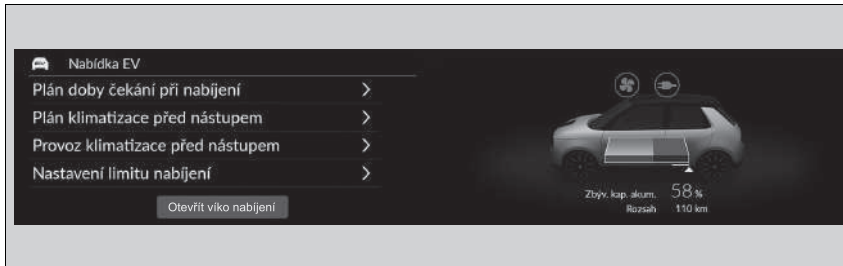

Nastavovat lze následující položky.

- Plán doby čekání při nabíjení
- Plán klimatizace před nástupem
- Provoz klimatizace před nástupem
- Nastavení limitu nabíjení

Pro otevření krytu nabíjecí zásuvky stiskněte a podržte tlačítko **Otevřít víko nabíjení**.

- **Nabijte vysokonapěťový akumulátor pomocí střídavé nabíječky nebo stejnosměrné nabíječky CCS2** Str. 563

## ■ Nastavení plánu doby čekání při nabíjení

Zde lze nastavit plán doby čekání na nabíjení.

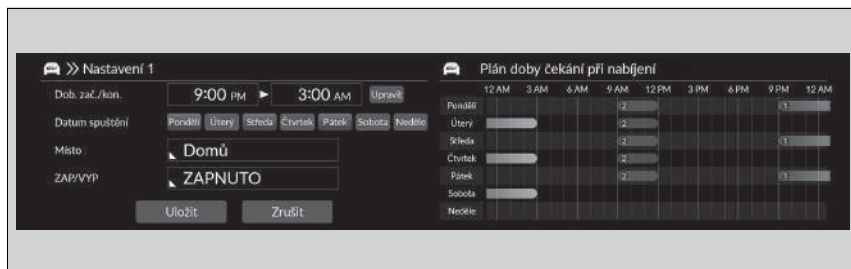

1. Vyberte požadovaná nastavení.
  - **1** udává čas pro umístění **Domů**, **2** udává čas pro umístění **Kdekoli**.
2. Vyberte možnost **Uložit**.
  - Pokud je funkce **Zapnutá**, zobrazí se světle modrou barvou; pokud je **Vypnutá**, zobrazí se šedě.

## ►► Nastavení plánu doby čekání při nabíjení

Pokud v navigačním systému není nastavena adresa domova, změňte se na výchozí nastavení **Kdekoli**.

Podrobné informace o nastavení plánu doby čekání na nabíjení najdete na následující stránce.

► **Použití časovače** Str. 569

## Nastavení plánu klimatizace před nástupem

Zde lze nastavit plán klimatizace před nástupem.

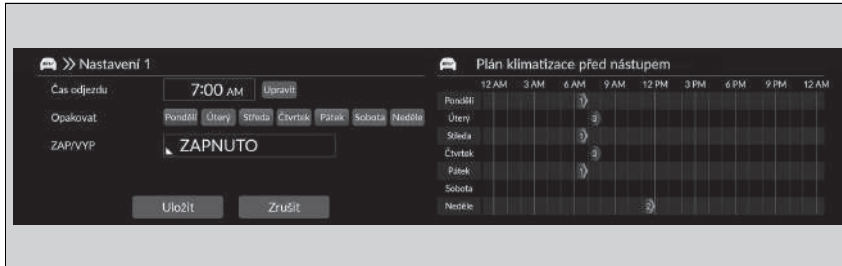

1. Vyberte požadovaná nastavení.
2. Vyberte možnost **Uložit**.
  - Plán klimatizace před nástupem lze nastavit od **Nastavení 1** po **Nastavení 7**.

### ►► Nastavení plánu klimatizace před nástupem

Klimatizace před nástupem může pracovat nejvýše 30 minut. Pokud je na těchto 30 minut nastaven jiný platný plán, nelze vytvořit nový plán.

## ■ Nastavení provozu klimatizace před nástupem

Zde lze nastavit provoz klimatizace před nástupem.

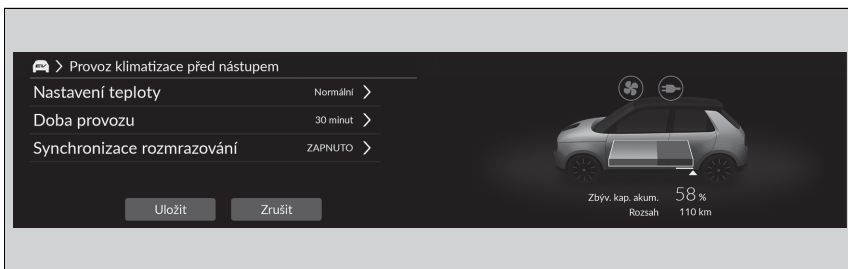

1. Vyberte požadovaná nastavení.
2. Vyberte možnost **Uložit**.

Nastavovat lze následující položky.

- **Nastavení teploty:** Slouží k výběru nastavení teploty dálkově nastavené klimatizace před nástupem. (**Chladnější**<sup>\*1</sup>/**Normální**<sup>\*1</sup>/**Teplejší**)
- **Doba provozu:** Slouží k výběru doby provozu dálkově nastavené klimatizace před nástupem. (**10 minut**/**20 minut**/**30 minut**<sup>\*1</sup>)
- **Synchronizace rozmrazování:** Zapnutí/vypnutí automatického provozu rozmrazování. (**ZAPNUTO**<sup>\*1</sup>/**VYPNUTO**)

\*1: Výchozí nastavení

## ▣ Nastavení provozu klimatizace před nástupem

Toto nastavení lze provést v případě, že byla automatická klimatizace aktivována bezklíčovým dálkovým ovládáním.

► **Dálkové nastavení klimatizace před nastoupením** Str. 250

## Nastavení limitu nabíjení

Zde lze nastavit limit nabíjení.



1. Vyberte požadovaná nastavení.
2. Vyberte možnost **Uložit**.

## Nastavení limitu nabíjení

Pokud v navigačním systému není nastavena adresa domova, změní se na výchozí nastavení **Mimo domov**.

## Vypnutí a zapnutí systému Driver Assist

Na obrazovce **Bezpečnostní konfigurace** lze zapínat/vypínat funkce systému Driver Assist. Na informační/audio obrazovce vyberte možnost **Bezpečnostní konfigurace** a poté pro změnu nastavení vyberte příslušné ikony.

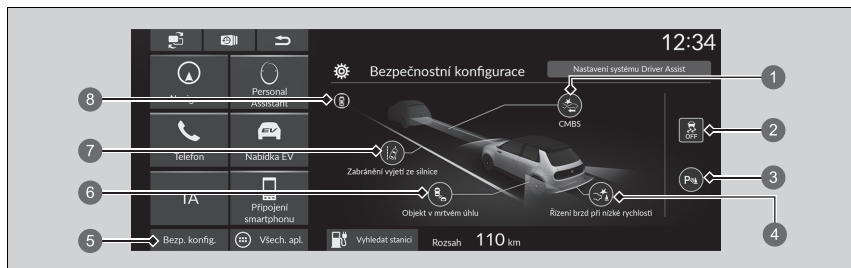

- 1 Ikona zapnutí (zelená) / vypnutí (šedá) **systému pro zmírnění následků nehody**
- 2 Ikona **vypnutí** systému VSA zelená (zapnuto) / žlutá (vypnuto)
- 3 Ikona zapnutí (zelená) / vypnutí (šedá) parkovacího snímače
- 4 Ikona zapnutí (zelená) / vypnutí (šedá) **řízení brzd při nízké rychlosti**
- 5 Ikona **Bezpečnostní konfigurace**
- 6 Ikona zapnutí (zelená) / vypnutí (šedá) **systému detekce objektů v mrtvém úhlu**
- 7 Ikona zapnutí (zelená) / vypnutí (šedá) **systému pro zmírnění rizika vyjetí z komunikace**
- 8 Kontrolka bezpečnostní podpory

### ►► Vypnutí a zapnutí systému Driver Assist

Dojde-li k problému s kteroukoli z níže uvedených funkcí, příslušná ikona/kontrolka bude svítit žlutě. Pokud k tomu dojde, nechte vozidlo zkontrolovat u dealera.

- 1 Ikona **systému pro zmírnění následků nehody**
- 3 Ikona parkovacího snímače
- 4 Ikona **řízení brzd při nízké rychlosti**
- 6 Ikona **systému detekce objektů v mrtvém úhlu**
- 7 Ikona **systému pro zmírnění rizika vyjetí z komunikace**
- 8 Kontrolka bezpečnostní podpory

Dojde-li k problému s níže uvedenou funkcí, ikona bude svítit šedě.

Pokud k tomu dojde, nechte vozidlo zkontrolovat u dealera.

- 2 Ikona **vypnutí** systému VSA

## Vlastní nastavení funkcí

K úpravě některých funkcí použijte informační/audio obrazovku.

### ■ Přizpůsobení obecných nastavení

S režimem napájení v poloze ZAPNUTO vyberte možnost **Obecná nastavení** a poté vyberte položku nastavení.

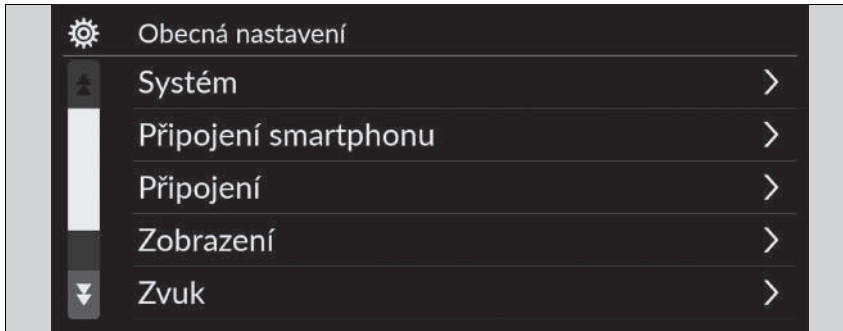

- **Systém** ➤ Str. 328
- **Připojení smartphonu** ➤ Str. 330
- **Připojení** ➤ Str. 331
- **Zobrazení** ➤ Str. 332
- **Zvuk** ➤ Str. 333
- **Kamera** ➤ Str. 334
- **Hlasové ovládání** ➤ Str. 335

### ▶▶ Vlastní nastavení funkcí

Když upravujete nastavení:

- Ujistěte se, že je vozidlo zcela zastaveno.
- Zařaďte polohu [P].



■ **System**

Úpravy funkcí	Popis	Možnosti nastavení		
<b>Datum a čas</b>	<b>Automatické nastavení data a času</b>	Vyberete-li <b>ZAPNUTO</b> , systém GPS automaticky nastaví hodiny. Tuto funkci můžete zrušit tak, že vyberete možnost <b>VYPNUTO</b> .	<b>ZAP*1/VYP</b>	
	<b>Nastavení data a času</b>	<b>Nastavit datum</b>	Slouží k nastavení data. <input checked="" type="checkbox"/> <b>Nastavení hodin</b> Str. 274	<b>Den/Měsíc/Rok</b>
		<b>Nastavit čas</b>	Nastavuje čas. <input checked="" type="checkbox"/> <b>Nastavení hodin</b> Str. 274	<b>Hodiny/Minuty AM/PM</b>
	<b>Časové pásmo</b>	<b>Automatické časové pásmo</b>	Nastaví audiosystém, aby automaticky nastavil hodiny, když přejedete do jiného časového pásma.	<b>ZAP*1/VYP</b>
		(Vyberte časové pásmo)	Slouží k ruční změně časového pásma.	—
	<b>Automatický letní čas</b>	Nastavuje automatické nastavení hodin na letní čas.	<b>ZAP*1/VYP</b>	
	<b>Formát data</b>	Vyberte formát data.	<b>MM/DD/RRRR/ DD/MM/RRRR*1/RRRR/ MM/DD</b>	
<b>Formát času</b>	Vyberte časový formát.	<b>12h*1/24h</b>		



\*1: Výchozí nastavení

Úpravy funkcí	Popis	Možnosti nastavení
<b>Jazyk</b>	Samostatně změní jazyk informačního rozhraní řidiče a informační/audio obrazovky.	<b>Angličtina</b> * <sup>1</sup> Viz další volitelné jazyky na obrazovce.
<b>Citlivost dotykového panelu</b>	Určuje citlivost dotykového displeje.	<b>Vysoká/Normální</b> * <sup>1</sup>
<b>Hlasitost systémových zvuků</b>	<b>Systémové zvuky</b>	Nastavuje hlasitost systémových zvuků. —
	<b>Převod textu na řeč</b>	Nastavuje hlasitost funkce převod textu na řeč. —
	<b>Navigační pokyny</b>	Nastavuje hlasitost navigačních pokynů. —
	<b>Telefonní hovory</b>	Nastavuje hlasitost telefonních hovorů. —
	<b>Výchozí nastavení</b>	Resetuje všechna nastavení <b>Hlasitost systému</b> na výchozí hodnoty.
<b>Sdílení polohy a údajů o vozidle</b>	<b>Sdílení polohy a údajů o vozidle</b>	<b>ZAP/VYP</b> * <sup>1</sup>
<b>Spouštění aplikací cestujících</b>	Změní zobrazení spouštění zkratk na straně spolujezdce.	<b>Automaticky/Vždy</b> * <sup>1</sup> / <b>Skrýt</b>

\*1: Výchozí nastavení

	Úpravy funkcí	Popis	Možnosti nastavení
<b>O aplikaci</b>	<b>Stav</b>		
	<b>Právní informace</b>		
	<b>Číslo modelu</b>	Zobrazuje položky nastavení systému Android.	—
	<b>Verze systému Android</b>		
	<b>Verze jádra</b>		
	<b>Číslo sestavení</b>		
<b>Obnovit tovární nastavení</b>	Resetuje všechna nastavení na výchozí nastavení z výroby. ➤ <b>Přepnutí všech nastavení na výchozí hodnoty</b> Str. 343	<b>Pokračovat/Zrušit</b>	
<b>Podrobné informace</b>	<b>Správce aplikací</b>	Zobrazuje informace o aplikacích a paměti systému Android.	—
<b>■ Připojení smartphonu</b>			
	Úpravy funkcí	Popis	Možnosti nastavení
<b>Apple CarPlay</b>	<b>+ Připojit nové zařízení</b>	Spáruje nový telefon se systémem Apple CarPlay. ➤ <b>Nastavení telefonu</b> Str. 351	—
	(Uložená zařízení)	Připojí, odpojí nebo odstraní spárovaný telefon. ➤ <b>Nastavení telefonu</b> Str. 351	—
<b>Android Auto</b>	(Uložená zařízení)	Připojí, odpojí nebo odstraní spárovaný telefon. ➤ <b>Nastavení telefonu</b> Str. 351	—

## ■ Připojení

	Úpravy funkcí	Popis	Možnosti nastavení	
Wi-Fi	<b>Změnit režim</b>	Mění režim Wi-Fi.	<b>Síť/Smartphone<sup>*2</sup>/ VYPNUTO<sup>*1</sup></b>	
	(Dostupné sítě / Připojená zařízení)	Zobrazí dostupné sítě nebo aktuálně připojená zařízení.	—	
	<b>Možnosti</b>	<b>Přidat síť</b>	Přidá novou síť pro připojení k Wi-Fi.	—
		<b>Uložené sítě</b>	Uloží připojenou síť.	—
Bluetooth	<b>Možnosti</b>	<b>Bluetooth</b>	Slouží k zapnutí a vypnutí <i>Bluetooth</i> <sup>®</sup> .	<b>ZAP<sup>*1</sup>/VYP</b>
		<b>Prioritní zařízení</b>	Nastaví zařízení jako prioritní.	—
	<b>+ Připojit nové zařízení</b>	Spáruje nový telefon s HFT.	—	
		 <b>Nastavení telefonu</b> Str. 351	—	
(Uložená zařízení)	Připojí, odpojí nebo odstraní spárovaný telefon.	—		
		 <b>Nastavení telefonu</b> Str. 351	—	

\*1: Výchozí nastavení

\*2: Zobrazí se pouze, pokud je připojena funkce Apple CarPlay.

## ■ Zobrazení

Úpravy funkcí	Popis	Možnosti nastavení	
<b>Upravení kvality obrazu</b>	<b>Režim Den</b> <sup>*1</sup>	Slouží ke změně mezi denním režimem a nočním režimem. ► <b>Nastavení displeje</b> Str. 278	—
	<b>Režim Noc</b>		
	<b>Jas</b>	Mění jas středové obrazovky.	—
	<b>Kontrast</b>	Mění kontrast středové obrazovky.	—
	<b>Úroveň černé</b>	Mění úroveň černé na středové obrazovce.	—
	<b>Výchozí nastavení</b>	Resetuje všechna přizpůsobená nastavení jasu, kontrastu a úrovně černé.	—
<b>Tapeta</b>	Přidává, nastavuje a odstraňuje tapetu. ► <b>Nastavení tapety</b> Str. 272	—	

\*1: Výchozí nastavení

■ Zvuk

Úpravy funkcí	Popis	Možnosti nastavení
<p><b>Basy / Výšky</b></p> <p>    <b>Výšky</b></p> <p>    <b>Střední rozsah</b></p> <p>    <b>Basy</b></p>	<p>Upraví nastavení zvuku reproduktorů.                  ➤ <b>Nastavení zvuku</b> Str. 277</p>	<p>—</p>
<p><b>Vyvážení hlasitosti L/P / vpředu a vzadu</b></p>		
<p><b>Kompen.hlas.při rychl.</b></p>		
<p><b>Hlasitost subwooferu *</b></p>		

\* Není k dispozici u všech modelů

■ Kamera

Úpravy funkcí		Popis	Možnosti nastavení
Zadní kamera*	<b>Pevné vodítko</b>	Zobrazuje vodítko, které se při pohybu volantu nepohybuje. ➤ <b>Zadní kamera s více pohledy*</b> Str. 521	ZAP <sup>*1</sup> /VYP
	<b>Dynamické vodítko</b>	Zobrazuje vodítko, které se pohybuje podle pohybu volantu. ➤ <b>Zadní kamera s více pohledy*</b> Str. 521	ZAP <sup>*1</sup> /VYP
Kamera s více pohledy*	<b>Vodící čáry</b>	<b>Pevné vodítko</b> Zobrazuje vodítko, které se při pohybu volantu nepohybuje. ➤ <b>Kamera s více pohledy*</b> Str. 523	ZAP <sup>*1</sup> /VYP
	<b>Dynamické vodítko</b>	Zobrazuje vodítko, které se pohybuje podle pohybu volantu. ➤ <b>Kamera s více pohledy*</b> Str. 523	ZAP <sup>*1</sup> /VYP
Přizpůsobení	<b>Zobrazit po vyřazení zpátečky</b>	Nastavuje, zda se má po přeřazení z polohy <b>R</b> do polohy <b>D</b> zobrazit obraz z přední kamery.	ZAP/VYP <sup>*1</sup>
	<b>Automatické zobrazení při detekci překážky</b>	Zobrazí obraz z přední kamery, pokud parkovací snímač detekuje překážku.	ZAP <sup>*1</sup> /VYP
<b>Asistent při couvání z parkovacího místa*</b>		Zobrazuje šipky na obrazu zadní parkovací kamery označující vozidla přijíždějící ze strany. ➤ <b>Asistent při couvání z parkovacího místa*</b> Str. 517	ZAP <sup>*1</sup> /VYP

\*1: Výchozí nastavení

## ■ Hlasové ovládání

Úpravy funkcí	Popis	Možnosti nastavení
<b>Režim hlasového ovládání</b>	Výběr režimu obrazovky hlasového portálu. <input checked="" type="checkbox"/> <b>Používání hlasového ovládání</b> Str. 265	<b>Asistence/Normální</b> *1

\* 1: Výchozí nastavení



## ■ Přizpůsobení nastavení vozidla

Když je režim napájení v poloze ZAPNUTO, vyberte **Nastavení vozidla** a poté vyberte položku nastavení.



- **Kalibrace systému sledování tlaku v pneumatikách** ➤ Str. 337
- **Nastavení systému Driver Assist** ➤ Str. 337
- **Nastavení přístroje** ➤ Str. 339
- **Nastavení bezklíčového přístupu** ➤ Str. 340
- **Nastavení světel** ➤ Str. 341
- **Nastavení dveří/oken** ➤ Str. 342
- **Informace o údržbě** ➤ Str. 342

## ►► Přizpůsobení nastavení vozidla

Pokud v oblasti zkratk nejsou zobrazena **Nastavení vozidla**, vyberte možnost **Všechny aplikace**. Můžete změnit zobrazené ikony v oblasti zkratk.

➤ **Funkce zkratk aplikací** Str. 270

Nastavení vozidla lze přizpůsobit prostřednictvím obrazu na pomocné obrazovce.

## ■ Kalibrace systému sledování tlaku v pneumatikách

Úpravy funkcí	Popis	Možnosti nastavení
<b>Kalibrace systému sledování tlaku v pneumatikách</b>	Zruší/kalibruje systém sledování tlaku v pneumatikách. ➤ <b>Systém sledování tlaku v pneumatikách</b> Str. 420	<b>Kalibrovat/Zrušit</b>

## ■ Nastavení systému Driver Assist

Úpravy funkcí	Popis	Možnosti nastavení
<b>Vzdálenost pro varování před srážkou</b>	Slouží k volbě vzdálenosti pro zvukové a vizuální výstrahy systému varování před čelní srážkou. ➤ <b>Systém pro zmírnění následků nehody (CMBS)</b> Str. 430	<b>Dlouhá/Normální*1/Krátká</b>
<b>ACC – signál detekce vozidla vpředu</b>	Slouží k zapnutí/vypnutí zvukového upozornění, když vozidlo vjede/vyjede z dosahu adaptivního tempomatu. ➤ <b>Adaptivní tempomat (ACC) s asistentem pro jízdu v kolonách (LSF)</b> Str. 447	<b>ZAP/VYP*1</b>
<b>Nastavení funkce ACC s předvídáním přerušení</b>	Zapíná a vypíná funkci řízení odhadu chování předjíždějících vozidel. ➤ <b>Funkce inteligentního adaptivního tempomatu</b> Str. 464	<b>ZAP*1/VYP</b>
<b>Systém upozornění na pohyb vozidla vpředu</b>	Mění nastavení systému upozornění na pohyb vozidla vpředu. ➤ <b>Systém upozornění na pohyb vozidla vpředu</b> Str. 484	<b>Normální*1/Časné//VYPNUTO</b>
<b>Nastavení ochrany před sjetím ze silnice</b>	Vybere provozní režim systému pro zmírnění rizika vyjetí z komunikace. ➤ <b>Systém pro zmírnění rizika vyjetí z komunikace</b> Str. 478	<b>Časné/Normální/Opožděné*1</b>
<b>Signál potlačení asistenta jízdy v pruhu</b>	Slouží k výběru zapnutí/vypnutí upozornění systému LKAS, když nedetekuje vodící čáry na vozovce. ➤ <b>Systém pro udržování v jízdním pruhu (LKAS)</b> Str. 467	<b>ZAP/VYP*1</b>

\*1: Výchozí nastavení

Úpravy funkcí	Popis	Možnosti nastavení
<b>Info o mrtvém bodě*</b>	Zapíná a vypíná zvukové varování detekce objektů v mrtvém úhlu. ➤ <b>Systém detekce objektů v mrtvém úhlu (BSI)*</b> Str. 423	<b>Zvuk. a vizuální výstraha*<sup>1</sup>/</b> <b>Vizuální výstraha</b>
<b>Zobrazení systému rozpoznávání dopravních značek</b>	Zobrazí systém rozpoznávání dopravních značek na přístrojové desce. ➤ <b>Systém rozpoznávání dopravních značek</b> Str. 488	<b>Zobrazit*<sup>1</sup>/Žádný</b>
<b>Upozornění překročení rychlostního limitu systémem rozpoznávání dopravních značek</b>	Povoluje upozornění na překročení rychlostního limitu. ➤ <b>Systém rozpoznávání dopravních značek</b> Str. 488	<b>ZAP*<sup>1</sup>/VYP</b>
<b>Pohled bočního kamerového systému s funkcí vnějších zpětných zrcátek</b>	Slouží k výběru pohledu kamery bočního zrcátka. ➤ <b>Kamerový systém bočních zpětných zrcátek</b> Str. 221	<b>Široký/Normální*<sup>1</sup></b>
<b>Zobrazení referenčních čar</b>	Slouží k zapnutí/vypnutí zobrazení referenčních čar při aktivaci směrových světel. ➤ <b>Referenční čáry</b> Str. 224	<b>ZAPNUTO se směřovkou*<sup>1</sup>/</b> <b>ZAPNUTO se směřovkou +</b> <b>2 sekundy/VYPNUTO</b>
<b>Zobrazení referenčních čar (couvání)</b>	Slouží k zapnutí/vypnutí zobrazení referenčních čar při zařazené poloze [R]. ➤ <b>Referenční čáry</b> Str. 224	<b>ZAP*<sup>1</sup>/VYP</b>
<b>Zabrzdnutí parkovací brzdy po ukončení systému Honda Parking Pilot*</b>	Automaticky aplikuje parkovací brzdu po dokončení manévru parkovacím asistentem Honda. ➤ <b>Parkovací asistent Honda*</b> Str. 537	<b>ZAP*<sup>1</sup>/VYP</b>
<b>Zvukový signál detekce místa systémem Honda Parking Pilot*</b>	Slouží k zapnutí/vypnutí zvukového upozornění, když parkovací asistent Honda detekuje dostupné parkovací místo. ➤ <b>Parkovací asistent Honda*</b> Str. 537	<b>ZAP*<sup>1</sup>/VYP</b>

\*1: Výchozí nastavení

\* Není k dispozici u všech modelů

## ■ Nastavení přístroje

Úpravy funkcí	Popis	Možnosti nastavení
<b>Výstražné hlášení</b>	Volí, zda bude zobrazeno výstražné hlášení. ➤ <b>Výstražná a informační hlášení informačního rozhraní řidiče</b> Str. 130	<b>ZAP/VYP*</b> <sup>1</sup>
<b>Úprava zobrazení vnější teploty</b>	Slouží k upravení údaje o venkovní teplotě o několik stupňů. ➤ <b>Venkovní teplota</b> Str. 155	<b>-3 °C ~ ±0 °C*<sup>1</sup> ~ +3 °C</b>
<b>Časování resetu „DP A“</b>	Slouží k výběru načasování vynulování denního počítadla kilometrů A. ➤ <b>Dojezd / Spotřeba energie / Denní počítadlo kilometrů</b> Str. 158 ➤ <b>Rychlost a čas</b> Str. 160	<b>Při nabití/Reset ručně*<sup>1</sup>/ NAPÁJENÍ VYPNUTO</b>
<b>Časování resetu „DP B“</b>	Slouží k výběru načasování vynulování denního počítadla kilometrů B. ➤ <b>Dojezd / Spotřeba energie / Denní počítadlo kilometrů</b> Str. 158 ➤ <b>Rychlost a čas</b> Str. 160	<b>Při nabití/Reset ručně*<sup>1</sup>/ NAPÁJENÍ VYPNUTO</b>
<b>Nastavit hlasitost alarmu</b>	Mění úroveň hlasitosti všech systémových upozornění, upozornění na otevření dveří a indikátorů.	<b>Vysoká/Střední*<sup>1</sup>/Nízká</b>
<b>Zvuk směrových světel</b>	Volí zvuk směrových světel.	<b>Tón1*<sup>1</sup>/Tón2/Tón3</b>
<b>Výstražný tón zpátečky</b>	Zapíná/vypíná výstražný zvuk zpátečky.	<b>ZAP*<sup>1</sup>/VYP</b>
<b>Autom. zobrazení po zatáčkách</b>	Zapíná/vypíná vyskakovací výstrahy v podrobném zobrazení navigace v informačním rozhraní řidiče. ➤ <b>Podrobné navigační pokyny</b> Str. 162	<b>ZAP*<sup>1</sup>/VYP</b>

\*1: Výchozí nastavení

Úpravy funkcí	Popis	Možnosti nastavení
<b>Jedn. rychl./vzdálenosti</b>	Umožňuje nastavit jednotky počtu kilometrů. ➤ <b>Změna jednotky</b> Str. 168	Typ s levostranným řízením <b>km/h · km<sup>*1</sup>/mil/h · míle</b> Typ s pravostranným řízením <b>km/h · km/mil/h · míle<sup>*1</sup></b>
<b>Upozornění na předměty na zadním sedadle</b>	Zapíná/vypíná upozornění, když se na zadních sedadlech může nacházet předmět. ➤ <b>Výstražná a informační hlášení informačního rozhraní řidiče</b> Str. 130	<b>ZAP<sup>*1</sup>/VYP</b>



\* 1: Výchozí nastavení

■ **Nastavení bezklíčového přístupu**

Úpravy funkcí	Popis	Možnosti nastavení
<b>Blikání světel systému bezklíčového vstupu</b>	Zapíná/vypíná blikání vnějších světel při odemknutí/zamknutí dveří podržením nebo stisknutím spínače snímače na vnějších klikách dveří. ➤ <b>Použití systému bezklíčového vstupu</b> Str. 175	<b>ZAP<sup>*1</sup>/VYP</b>
<b>Automatické ZAPNUTÍ/VYPNUTÍ napájení</b>	Automaticky se zapíná/vypíná v souvislosti s přiblížením a oddálením klíče. ➤ <b>Automatické ZAPNUTÍ/VYPNUTÍ napájení</b> Str. 198	<b>ZAP<sup>*1</sup>/VYP</b>

\* 1: Výchozí nastavení

## ■ Nastavení světel

Úpravy funkcí	Popis	Možnosti nastavení
<b>Doba do zhasnutí vnitřního světla</b>	Slouží k výběru délky doby, po kterou vnitřní světla zůstanou svítit po zavření dveří.  <b>Vnitřní světla</b> Str. 235	<b>60 sekund/30 sekund*<sup>1</sup>/15 sekund</b>
<b>Doba autom. vypnutí reflektorů</b>	Slouží k výběru délky doby, po kterou vnější světla zůstanou svítit po zavření dveří řidiče.  <b>Funkce vypnutí automatického osvětlení</b> Str. 203	<b>60 sekund/30 sekund/15 sekund*<sup>1</sup>/0 sekund</b>
<b>Auto. zap. reflektorů se zap. stěrači</b>	Zapíná a vypíná funkci světlometů a chodu stěračů, když jsou světlomety nastaveny na <b>AUTO</b> .  <b>Integrace světlometů se stěrači</b> Str. 203	<b>ZAP*<sup>1</sup>/VYP</b>

\* 1: Výchozí nastavení

## ■ Nastavení dveří/oken

Úpravy funkcí	Popis	Možnosti nastavení
<b>Nastavení vysunutí vnějších klik</b>	Zapnutím/vypnutím aktivuje vlastní nastavení na dálkovém ovládnání pro funkci automatického vysunutí vnějších klik. ► <b>Použití systému bezklíčového vstupu</b> Str. 175	<b>ZAP<sup>*1</sup>/VYP</b>
<b>Odpověď zámku bez klíče</b>	Zapíná/vypíná blikání vnějších světel při zamknutí/odemknutí dveří dálkovým ovládnáním. ► <b>Použití systému bezklíčového vstupu</b> Str. 175	<b>ZAP<sup>*1</sup>/VYP</b>
<b>Časovač bezp. zamknutí</b>	Slouží k výběru načasování zamknutí po odemknutí vozidla dálkovým ovladačem bez otevření jakýchkoli dveří. ► <b>Používání vysílače dálkového ovládnání</b> Str. 178	<b>90 sekund/60 sekund/ 30 sekund<sup>*1</sup></b>

\*1: Výchozí nastavení

## ■ Informace o údržbě\*

Úpravy funkcí	Popis	Možnosti nastavení
<b>Informace o údržbě</b>	Vynuluje informace o údržbě. ► <b>Systém připomenutí servisní prohlídky</b> * Str. 582	<b>Vybírá položky pro resetování</b>

## Přejnutí všech nastavení na výchozí hodnoty

Vynulování všech nabídek a uživatelských nastavení na výchozí nastavení z výroby.

### ■ Výchozí Obecná nastavení

1. Vyberte **Obecná nastavení**.
2. Vyberte možnost **Systém**.
3. Vyberte možnost **Obnovit tovární nastavení**.
  - ▶ Na obrazovce se objeví potvrzovací zpráva.
4. Výběrem možnosti **Pokračovat** vynulujete nastavení.
5. Opětovným výběrem možnosti **Pokračovat** vynulujete nastavení.
  - ▶ Systém se restartuje.

### ■ Přejnutí nastavení vozidla na výchozí hodnoty

1. Vyberte **Nastavení vozidla**.
2. Vyberte možnost **Vých.nas.**
3. Vyberte **Ano**.

### ▶▶ Přejnutí všech nastavení na výchozí hodnoty

Když předáváte vozidlo třetí straně, resetujte veškerá nastavení na výchozí hodnoty a odstraňte všechna osobní data.

Pokud provádíte postup **Obnovit tovární nastavení**, dojde k vynulování všech předinstalovaných aplikací na výchozí nastavení z výroby.



## System hands-free telefonu

Systém hands-free telefonu (HFT) umožňuje volání a přijímání hovorů pomocí audiosystému vozidla bez použití mobilního telefonu.

### Tlačítka HFT

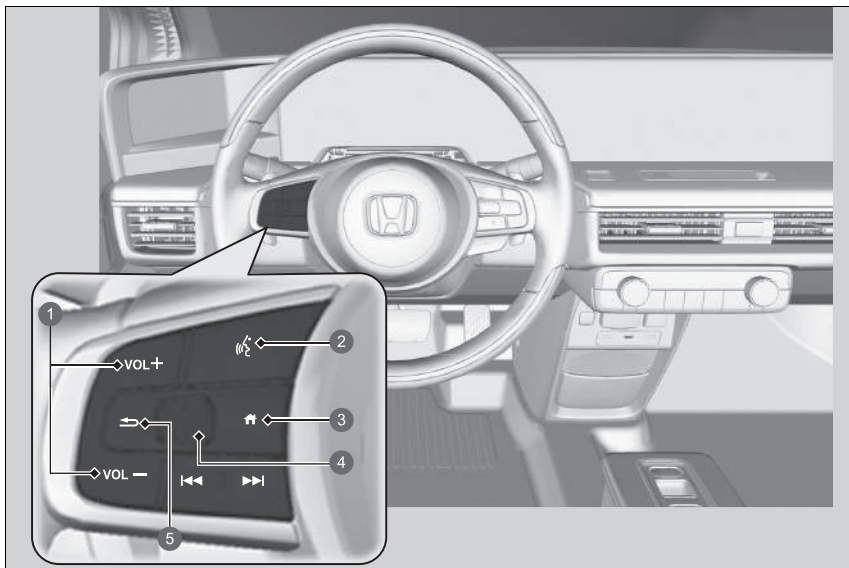

- 1 Tlačítka **VOL +** / **VOL -** (hlasitost)
- 2 Tlačítko (mluvit)
- 3 Tlačítko (domů)
- 4 Levý volič
- 5 Tlačítko (zpět)

### System hands-free telefonu

Umístěte telefon na takové místo, kde bude k dispozici dobrý příjem.

K použití HFT potřebujete mobilní telefon, který je kompatibilní s technologií **Bluetooth**. Kontaktujte dealera nebo místní pobočku společnosti Honda ohledně seznamu kompatibilních telefonů, postupů spárování a možností speciálních funkcí.

Chcete-li tento systém použít, nastavení **Bluetooth** musí být **ZAPNUTO**.

**Nastavení telefonu** Str. 351

Tipy pro hlasové ovládání



- Ventilační otvory namiřte směrem od stropu a zavřete okna, protože hluk, který vydávají, může zasahovat do fungování mikrofonů.
- Jestliže chcete volat číslo pomocí jména nebo čísla v telefonním seznamu, stiskněte tlačítko . Po zaznění signálu mluvejte zřetelně a přirozeně.
- Pokud mikrofon zachytí jiné hlasy, než je váš, může dojít k dezinterpretaci povelů.
- Chcete-li změnit úroveň hlasitosti, použijte ovladač **VOL** (hlasitost) audiosystému nebo dálkové ovládání audiosystému na volantu.

Pokud v systému neexistují žádné Oblíbené kontakty, na obrazovce se objeví překryvné upozornění.

**Oblíbené kontakty** Str. 356

**Tlačítko**  (**mluvit**): Otevře hlasový portál.

**Tlačítko**  (**domů**): Stisknutím se vrátíte na domovskou obrazovku informačního rozhraní řidiče.

**Levý volič**: Stiskněte tlačítko  (domů), otáčením nahoru nebo dolů vyberte v informačním rozhraní řidiče možnost  (telefon) a stiskněte levý volič.

Pokud máte příchozí hovor, zobrazí se na informačním rozhraní řidiče obrazovka příchozího hovoru. Hovor můžete přijmout levým otočným voličem.

 **Přijetí hovoru** Str. 360

**Tlačítko**  (**zpět**): Stisknutím přejdete zpět na předchozí obrazovku nebo zrušíte příkaz.

#### Systém hands-free telefonu

Bezdrátová technologie *Bluetooth*<sup>®</sup>

Slovní označení a loga *Bluetooth*<sup>®</sup> jsou registrovanými obchodními známkami společnosti *Bluetooth SIG, Inc.*, a veškeré jejich použití společností *Honda Motor Co. Ltd.* je v rámci licence. Ostatní obchodní známky a názvy náležejí jejich příslušným majitelům.

Omezení HFT

Příchozí hovor v HFT přeruší přehrávání audiosystému. Přehrávání bude pokračovat po ukončení hovoru.

## Zobrazení stavu HFT

Informační/audio obrazovka vás upozorní na příchozí hovor.

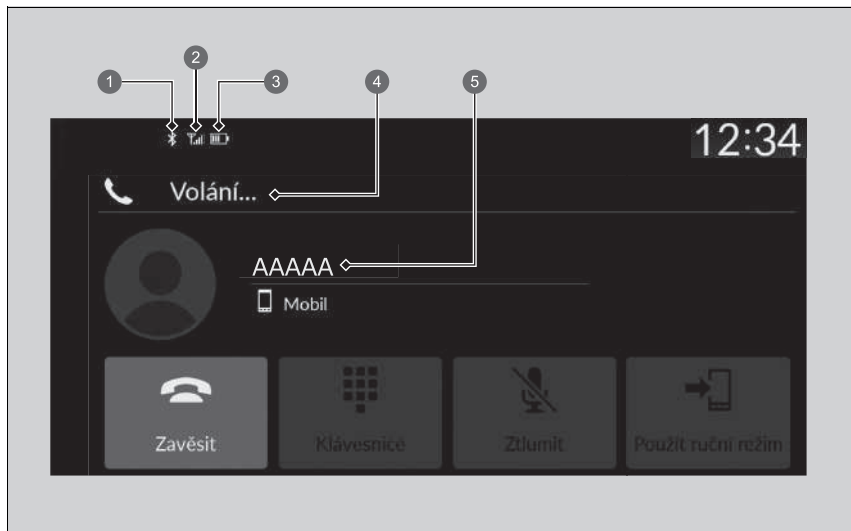

- 1 Kontrolka *Bluetooth*<sup>®</sup>  
Zobrazí se, je-li k HFT připojen váš telefon.
- 2 Síla signálu
- 3 Stav nabití baterie
- 4 Režim HFT
- 5 Jméno volajícího (je-li uloženo) / číslo volajícího (není-li uloženo)

## Zobrazení stavu HFT

Informace, která se objeví na informační/audio obrazovce, se liší v závislosti na modelu telefonu.

## ■ Omezení pro manuální ovládání

Určité manuální funkce jsou neaktivní nebo je nelze používat, pokud je vozidlo v pohybu. Možnost, která je zobrazena šedě, bude možné použít až po zastavení vozidla.

Je-li vozidlo v pohybu, lze pomocí hlasových příkazů vyvolat pouze dříve uložená jména nebo čísla v telefonním seznamu.

📁 **Oblíbené kontakty** Str. 356

## ■ Nabídky HFT

Abyste systém mohli použít, musí být režim napájení v poloze PŘÍSLUŠENSTVÍ nebo ZAPNUTO. Výběrem položky **Telefon** zobrazíte obrazovku telefonu.

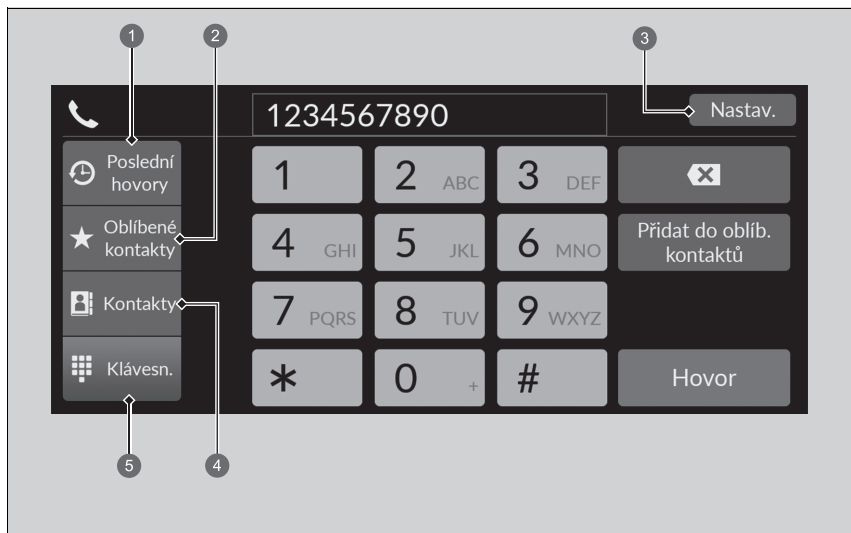

- ❶ Poslední hovory
- ❷ Oblíbené kontakty
- ❸ Nastavení
- ❹ Kontakty
- ❺ Klávesnice

## ▣ Nabídky HFT

Některé funkce jsou za jízdy omezeny.

**Poslední hovory:** Zobrazí poslední odchozí, příchozí hovory a zmeškané hovory.

☒ **Volání pomocí posledních hovorů** Str. 358

**Oblíbené kontakty:** Zavolá na vybrané číslo v záznamu Oblíbené kontakty.

☒ **Volání pomocí záznamu Oblíbené kontakty** Str. 358

**Nastavení:** Změní nastavení telefonu.

☒ **Obrazovka nastavení telefonu** Str. 350

**Kontakty:** Zobrazí telefonní seznam spárovaného telefonu.

☒ **Volání pomocí importovaného telefonního seznamu** Str. 359

**Klávesnice:** Zadá telefonní číslo pro vytočení.

☒ **Volání pomocí telefonního čísla** Str. 359

## ■ Obrazovka nastavení telefonu

Chcete-li zobrazit obrazovku nastavení telefonu, vyberte na obrazovce telefonu možnost **Nastavení**.

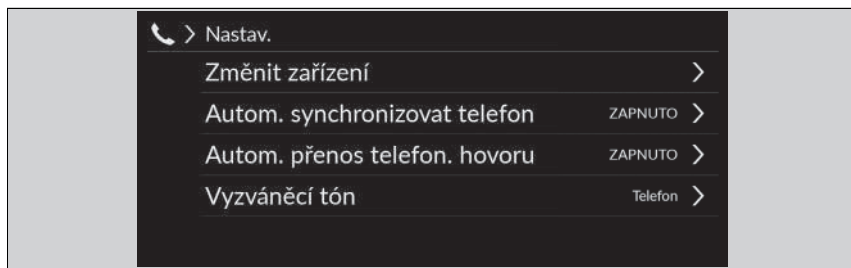

**Změnit zařízení:** Spáruje nový telefon se systémem a připojí, odpojí nebo odstraní spárované zařízení.

☒ **Nastavení telefonu** Str. 351

**Automaticky synchronizovat telefon:** Nastaví automatický import údajů telefonního seznamu a posledních hovorů při spárování telefonu se systémem HFT.

☒ **Automatický import telefonního seznamu a posledních hovorů z mobilního telefonu**  
Str. 354

**Automatický přenos telefonního hovoru:** Nastaví, aby hovory byly po nastoupení do vozidla automaticky přenášeny z vašeho telefonu do HFT.

☒ **Automatický přenos** Str. 355

**Vyzváněcí tón:** Zvolí vyzváněcí tón.

☒ **Vyzváněcí tón** Str. 355

## ■ Nastavení telefonu

### ■ Nastavení *Bluetooth*®

Funkci *Bluetooth*® můžete zapnout a vypnout.

1. Vyberte **Obecná nastavení**.
2. Vyberte možnost **Připojení**.
3. Vyberte možnost **Bluetooth**.
4. Vyberte možnost **Možnosti**.
5. Vyberte možnost **Bluetooth** a poté **ZAPNUTO**.



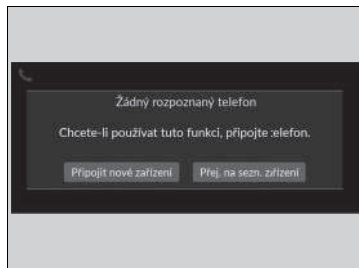

### ■ Spárování mobilního telefonu (pokud se systémem není spárován žádný telefon)

1. Vyberte možnost **Telefon**.
2. Vyberte možnost **Připojit nové zařízení**.
3. Ujistěte se, že váš telefon je v režimu hledání nebo viditelnosti.
4. Na svém telefonu vyberte **Honda HFT**.
  - Pokud chcete spárovat telefon z tohoto audiosystému, vyberte **Vyhledat zařízení** a poté vyberte svůj telefon, až se zobrazí v seznamu.
5. Systém vám poskytne kód pro spárování na informační/audio obrazovce.
  - Potvrďte, pokud se kód pro spárování na obrazovce shoduje s tímto kódem na vašem telefonu.  
Postup se může na různých telefonech lišit.
6. Vyberte požadované funkce a poté vyberte možnost **Připojit**.
7. Na obrazovce se objeví oznámení, zda bylo párování úspěšné.
8. Vyberte **OK**.



### » Nastavení telefonu

Telefon kompatibilní s technologií *Bluetooth* musí být spárován se systémem, abyste mohli volat a přijímat hovory pomocí hands-free.

Tipy pro párování telefonu:

- Telefon nelze párovat, je-li vozidlo v pohybu.
- Spárovat lze až šest telefonů.
- Při párování se systémem může dojít k rychlejšímu vybití baterie telefonu.

Po spárování telefonu jej můžete vidět zobrazený na obrazovce s následujícími ikonami.

-  : Telefon je kompatibilní s *Bluetooth*® Audio.
-  : Telefon lze používat s HFT.
-  : Telefon je kompatibilní s Apple CarPlay.

Pokud je aktivní připojení k Apple CarPlay, spárování dalších kompatibilních zařízení *Bluetooth*® není možné.

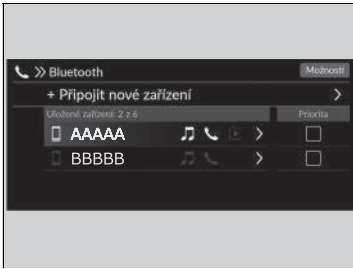

### ■ Změna aktuálně spárovaného telefonu

1. Vyberte možnost **Telefon**.
2. Vyberte možnost **Nastavení**.
3. Vyberte možnost **Změnit zařízení**.
4. Vyberte telefon, který chcete připojit.
  - HFT odpojí připojený telefon a zahájí vyhledávání dalšího spárovaného telefonu.
  - Můžete nastavit preferenci připojeného telefonu. Zaškrtněte políčko u telefonu, který chcete preferovat.
5. Vyberte (audio), (telefon) nebo (Apple CarPlay).
  - a lze vybrat současně, pokud je však vybrána funkce , a nelze vybrat.
6. Vyberte možnost **Použít**.



### ■ Vymazání spárovaného telefonu

1. Vyberte možnost **Telefon**.
2. Vyberte možnost **Nastavení**.
3. Vyberte možnost **Změnit zařízení**.
4. Vyberte telefon, který chcete odstranit.
5. Vyberte možnost **Odstranit**.
6. Na obrazovce se objeví potvrzovací zpráva. Vyberte možnost **Odstranit**.

### ►► Změna aktuálně spárovaného telefonu

Nejsou-li při pokusu o přepnutí na jiný telefon nalezeny ani spárovány žádné telefony, HFT informuje o tom, že je opět připojen původní telefon.

Chcete-li spárovat jiné telefony, vyberte možnost + **Připojit nové zařízení** na obrazovce **Bluetooth**.

## ■ Automatický import telefonního seznamu a posledních hovorů z mobilního telefonu

Pokud je váš telefon spárován, obsah jeho telefonního seznamu a poslední hovory se automaticky importují do systému.

1. Vyberte možnost **Telefon**.
2. Vyberte možnost **Nastavení**.
3. Vyberte možnost **Automaticky synchronizovat telefon**.
4. Vyberte možnost **ZAPNUTO** nebo **VYPNUTO**.
  - Výchozí nastavení je **ZAPNUTO**.

## ☒ Automatický import telefonního seznamu a posledních hovorů z mobilního telefonu

U některých telefonů je nutné nastavit, aby umožňovaly import telefonního seznamu z mobilního telefonu.

Když z telefonního seznamu mobilního telefonu vyberete jméno, uvidíte ikonu kategorie. Tyto ikony uvádějí, jaké typy čísel jsou u daného jména uloženy.

	<b>Preferované</b>		<b>Fax</b>
	<b>Domů</b>		<b>Vůz</b>
	<b>Mobilní telefon</b>		<b>Hlas</b>
	<b>Zaměstnání</b>		<b>Jiné</b>
	<b>Pager</b>		

U některých telefonů nemusí být možné importovat ikony kategorií do systému.

Telefonní seznam je aktualizován po každém připojení. Poslední hovory se aktualizují po každém připojení nebo hovoru.

## ■ Automatický přenos

Když nastoupíte do vozidla a současně telefonujete, hovor lze automaticky přenést do HFT.

1. Vyberte možnost **Telefon**.
2. Vyberte možnost **Nastavení**.
3. Vyberte **Automatický přenos telefonního hovoru**.
4. Vyberte možnost **ZAPNUTO** nebo **VYPNUTO**.
  - ▶ Výchozí nastavení je **ZAPNUTO**.

## ■ Vyzváněcí tón

Lze změnit nastavení vyzváněcího tónu.

1. Vyberte možnost **Telefon**.
2. Vyberte možnost **Nastavení**.
3. Vyberte možnost **Vyzváněcí tón**.
4. Vyberte možnost **Vozidlo** nebo **Telefon**.
  - ▶ Výchozí nastavení je **Telefon**.

### ☒ Vyzváněcí tón

**Vozidlo:** Daný vyzváněcí tón zazní z reproduktorů.

**Telefon:** V závislosti na značce a modelu mobilního telefonu bude po připojení telefonu znít vyzváněcí tón uložený v telefonu.

## Oblíbené kontakty

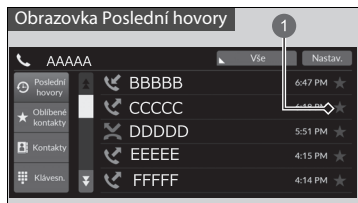

1 Ikona hvězdy

### Jak přidat Oblíbené kontakty

1. Vyberte možnost **Telefon**.
2. Vyberte možnost **Poslední hovory, Kontakty** nebo **Klávesnice**.

Na obrazovce **Poslední hovory** nebo **Kontakty**

3. Vyberte ikonu hvězdy.

Na obrazovce **Klávesnice**

3. Vyberte **Přidat do oblíb. kontaktů**.

- Když jsou Oblíbené kontakty úspěšně uloženy, zobrazí se na obrazovce upozornění.
- Chcete-li Oblíbené kontakty odebrat, znovu vyberte ikonu hvězdy.

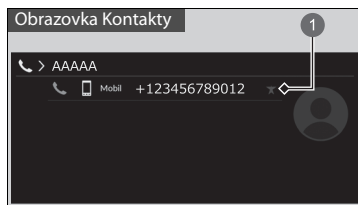

1 Ikona hvězdy

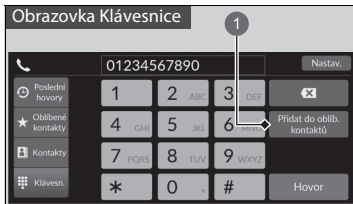

### 1 Přidat do oblíb. kontaktů

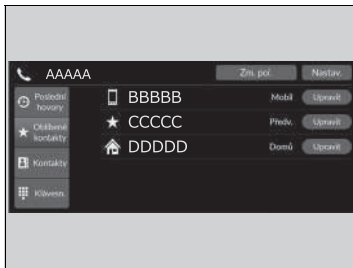

#### ■ Jak upravit Oblíbené kontakty

1. Vyberte možnost **Telefon**.
2. Vyberte **Oblíbené kontakty**.
3. Vyberte možnost **Upravit** u záznamu oblíbeného kontaktu, který chcete upravit.
4. Vyberte nastavení, které chcete.
5. Zvolte možnost **Hotovo**.

#### ■ Jak odstranit Oblíbené kontakty

1. Vyberte možnost **Telefon**.
2. Vyberte **Oblíbené kontakty**.
3. Vyberte možnost **Upravit** u záznamu oblíbeného kontaktu, který chcete odstranit.
4. Vyberte možnost **Odebrat**.
5. Na obrazovce se objeví potvrzovací zpráva. Vyberte **Ano**.

## Volání

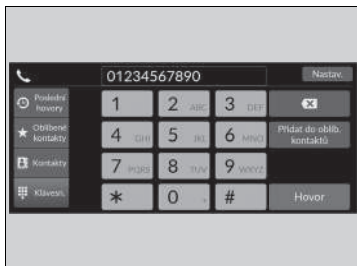

Hovor můžete uskutečnit zadáním kteréhokoli telefonního čísla nebo pomocí importovaných záznamů **Poslední hovory**, **Oblíbené kontakty** a **Kontakty**.

### Volání pomocí posledních hovorů

Poslední hovory jsou uloženy jako **Vše**, **Volané**, **Zmeškané** a **Přijaté**.

1. Vyberte možnost **Telefon**.
2. Vyberte možnost **Poslední hovory**.
  - Můžete je třídit podle kategorií **Vše**, **Volané**, **Zmeškané** nebo **Přijaté**. Vyberte ikonu v horní pravé části obrazovky.
3. Vyberte číslo.
  - Vytáčení je zahájeno automaticky.

### Volání pomocí záznamu Oblíbené kontakty

1. Vyberte možnost **Telefon**.
2. Vyberte **Oblíbené kontakty**.
  - Pořadí záznamů Oblíbené kontakty můžete změnit výběrem možnosti **Změnit pořadí**.
3. Vyberte číslo.
  - Vytáčení je zahájeno automaticky.

## Volání

Po spojení hovoru je hlas osoby, které telefonujete, slyšet v reproduktorech audiosystému.

Existuje-li aktivní připojení ke službě Apple CarPlay, nelze volat pomocí systému hands-free (HFT), ale pouze prostřednictvím systému Apple CarPlay.

### Volání pomocí posledních hovorů

Poslední hovory se zobrazí, pouze pokud je k systému připojen telefon.

**Vše:** Zobrazí poslední odchozí, příchozí hovory a zmeškané hovory.

**Volané:** Zobrazí poslední odchozí hovory.

**Zmeškané:** Zobrazí poslední zmeškané hovory.

**Přijaté:** Zobrazí poslední příchozí hovory.

### ■ Volání pomocí importovaného telefonního seznamu

1. Vyberte možnost **Telefon**.
2. Vyberte možnost **Kontakty**.
3. Vyberte jméno.
  - ▶ Můžete je třídit podle **Křestního jména** nebo **Příjmení**. Vyberte ikonu v horní pravé části obrazovky.
4. Vyberte číslo.
  - ▶ Vytáčení je zahájeno automaticky.

### ■ Volání pomocí telefonního čísla

1. Vyberte možnost **Telefon**.
2. Vyberte možnost **Klávesnice**.
3. Vyberte číslo.
  - ▶ Pro zadávání čísel použijte klávesnici na dotykové obrazovce.
4. Vyberte možnost **Hovor**.
  - ▶ Vytáčení je zahájeno automaticky.



## ■ Přijetí hovoru

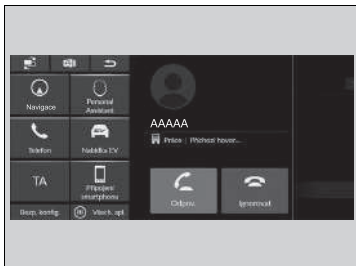



Při příchozím hovoru zazní zvukové upozornění (je-li aktivováno) a zobrazí se obrazovka **Příchozí hovor...**

Hovor můžete přijmout levým otočným voličem. Chcete-li hovor přijmout, otáčením nahoru nebo dolů vyberte  (odpovědět) v informačním rozhraní řidiče a poté stisknete levý volič.

- Chcete-li hovor odmítnout nebo ukončit, vyberte levým otočným voličem v informačním rozhraní řidiče možnost  (ignorovat).



## ►► Přijetí hovoru

Čekající hovor

Výběrem možnosti  (odpovědět) aktuální hovor podržíte, abyste mohli přijmout příchozí hovor. Výběrem možnosti  levým otočným voličem se vrátíte k původnímu hovoru.

Nechcete-li příchozí hovor přijmout, vyberte možnost  (ignorovat).

Chcete-li stávající hovor zavěsit, vyberte možnost .

Místo použití tlačítek  a  v informačním rozhraní řidiče můžete vybrat ikony na informační/audio obrazovce.

## Možnosti během hovoru

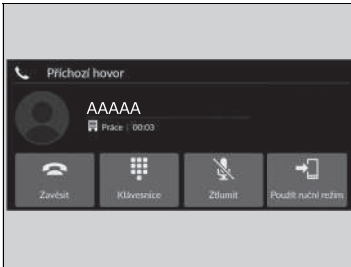

Během hovoru jsou k dispozici následující možnosti.

**Klávesnice:** Odesílání čísel během hovoru. To se hodí při volání telefonního systému řízeného nabídkami.

**Ztlumit:** Ztlumí váš hlas.

**Použít ruční režim:** Přeneste hovor ze systému do vašeho telefonu.

Dostupné možnosti jsou uvedené v dolní polovině středové obrazovky.

Vyberte možnost.

- ▶ Ikona ztlumení se zobrazí po výběru možnosti **Ztlumit**, je-li zobrazena obrazovka jiného zdroje než obrazovka telefonu. Funkci **Ztlumit** lze vypnout jejím opakovaným výběrem.

## Možnosti během hovoru

Ikony můžete vybrat na informační/audio obrazovce.

## Zařízení iPod/paměťové zařízení USB

Dojde-li během přehrávání ze zařízení iPod nebo paměťového zařízení USB k chybě, můžete vidět následující chybová hlášení. Pokud chybové hlášení nelze smazat, kontaktujte dealera.

Chybové hlášení	Řešení
<b>Žádná odezva ze zařízení</b>	Zobrazí se, pokud systém zařízení iPod nepotvrdí. Zařízení iPod připojte znovu.
<b>Zkusit znovu připojit</b>	
<b>Soubor nelze přehrát</b>	Zobrazí se, pokud jsou soubory v paměťovém zařízení USB chráněny autorskými právy nebo mají nepodporovaný formát. Toto chybové hlášení se zobrazí na přibližně pět sekund, poté začne přehrávání následující skladby.
<b>Nepodporované zařízení</b>	Zobrazí se, když se systému nedaří komunikovat s připojeným zařízením. Pokud se objeví po připojení zařízení, kontaktujte místo nákupu.
<b>Došlo k chybě nabíjení připojeného zařízení USB. Až to bude bezpečné, zkontrolujte kompatibilitu zařízení a kabelu USB a zkuste to znovu.</b>	Zobrazí se, když je připojeno nekompatibilní zařízení. Zařízení odpojte. Audiosystém vypněte a znovu jej zapněte. Zařízení, které chybu způsobilo, znovu nepřipojujte.

## Kompatibilní zařízení iPod, iPhone a paměťová zařízení USB

### Kompatibilita modelů iPod a iPhone

Model
iPod touch (5. až 6. generace) uvedený v letech 2012 až 2015
iPhone 5/iPhone 5s/iPhone 5c/iPhone 6/iPhone 6 Plus/iPhone 6S/iPhone 6S Plus/ iPhone SE/iPhone 7/iPhone 7 Plus/iPhone 8/iPhone 8 Plus/iPhone X/iPhone XS/iPhone XS Max/iPhone XR

### Paměťová zařízení USB

- Doporučujeme používat paměťová zařízení USB s kapacitou 256 MB nebo vyšší.
- Některé digitální hudební přehrávače nemusí být kompatibilní.
- Některá paměťová zařízení USB (například zařízení s bezpečnostním blokováním) nemusí fungovat.
- Některé softwarové soubory nemusí umožňovat přehrávání zvuku nebo zobrazení textových dat.
- Některé verze formátů MP3, WMA, AAC, FLAC, WAV, PCM/WAVE, MP4, AVI, MKV nebo ASF/WMV nemusí být podporovány.

### ☒ Kompatibilita modelů iPod a iPhone

Tento systém nemusí fungovat se všemi verzemi softwaru těchto zařízení.

### ☒ Paměťová zařízení USB

Soubory na paměťovém zařízení USB jsou přehrávány v pořadí, ve kterém jsou uloženy. Toto pořadí se může lišit od pořadí zobrazeného ve vašem PC nebo jiném zařízení.

## ■ Doporučená zařízení

### ■ Soubor MP4

Média	Paměťové zařízení USB	
<b>Profil (verze MP4)</b>	BaselineProfile/Level 3, MainProfile/Level 3.1 (MPEG4-AVC)	SimpleProfile/Level 5 (MPEG4)
<b>Přípona souboru (verze MP4)</b>	.mp4/.m4v	
<b>Kompatibilní zvukový kodek</b>	AAC, MP3	
<b>Kompatibilní video kodek</b>	MPEG4-AVC (H.264)	MPEG4 (ISO/IEC 14496 Part.2)
<b>Přenosová rychlost</b>	10 Mb/s, 14 Mb/s (MPEG4-AVC)	8 Mb/s (MPEG4)
<b>Maximální obrázek</b>	1 280 × 720 pixelů (MPEG4-AVC)	720 × 576 pixelů (MPEG4)

### ■ Soubor AVI

Média	Paměťové zařízení USB		
<b>Profil (verze AVI)</b>	BaselineProfile/Level 3, MainProfile/Level 3.1 (MPEG4-AVC)	SimpleProfile/Level 5 (MPEG4)	AdvancedProfile/Level 2, MainProfile/Level Medium, SimpleProfile/Level Medium (VC-1)
<b>Přípona souboru (verze AVI)</b>	.avi		
<b>Kompatibilní zvukový kodek</b>	AAC, MP3, WMA		
<b>Kompatibilní video kodek</b>	MPEG4-AVC (H.264)	MPEG4 (ISO/IEC 14496 Part.2)	VC-1
<b>Přenosová rychlost</b>	10 Mb/s, 14 Mb/s (MPEG4-AVC)	8 Mb/s (MPEG4)	20 Mb/s, 10 Mb/s, 384 kb/s (VC-1)
<b>Maximální obrázek</b>	1 280 × 720 pixelů (MPEG4-AVC)	720 × 576 pixelů (MPEG4)	1 280 × 720 pixelů, 720 × 480 pixelů, 352 × 288 pixelů (VC-1)

■ Soubor MKV

Média	Paměťové zařízení USB		
<b>Profil (verze MKV)</b>	BaselineProfile/Level 3, MainProfile/Level 3.1 (MPEG4-AVC)	SimpleProfile/Level 5 (MPEG4)	AdvancedProfile/Level 2, MainProfile/Level Medium, SimpleProfile/Level Medium (VC-1)
<b>Přípona souboru (verze MKV)</b>	.mkv		
<b>Kompatibilní zvukový kodek</b>	AAC, MP3		
<b>Kompatibilní video kodek</b>	MPEG4-AVC (H.264)	MPEG4 (ISO/IEC 14496 Part.2)	VC-1
<b>Přenosová rychlost</b>	10 Mb/s, 14 Mb/s (MPEG4-AVC)	8 Mb/s (MPEG4)	20 Mb/s, 10 Mb/s, 384 kb/s (VC-1)
<b>Maximální obrázek</b>	1 280 × 720 pixelů (MPEG4-AVC)	720 × 576 pixelů (MPEG4)	1 280 × 720 pixelů, 720 × 480 pixelů, 352 × 288 pixelů (VC-1)

■ Soubor ASF/WMV

Média	Paměťové zařízení USB		
<b>Profil (verze ASF/WMV)</b>	BaselineProfile/Level 3, MainProfile/Level 3.1 (MPEG4-AVC)		AdvancedProfile/Level 2, MainProfile/Level Medium, SimpleProfile/Level Medium (VC-1)
<b>Přípona souboru (verze ASF/WMV)</b>	.asf/.wmv		
<b>Kompatibilní zvukový kodek</b>	WMA		
<b>Kompatibilní video kodek</b>	MPEG4-AVC (H.264)		VC-1
<b>Přenosová rychlost</b>	10 Mb/s, 14 Mb/s (MPEG4-AVC)		20 Mb/s, 10 Mb/s, 384 kb/s (VC-1)
<b>Maximální obrázek</b>	1 280 × 720 pixelů (MPEG4-AVC)		1 280 × 720 pixelů, 720 × 480 pixelů, 352 × 288 pixelů (VC-1)

## Informace o licencích Open Source

Chcete-li zobrazit informace o licenci Open Source, postupujte následovně.

1. Vyberte **Obecná nastavení**.
2. Vyberte možnost **Systém**.
3. Vyberte možnost **Podrobné informace**.

### ■ Software pro displej audiosystému

Copyright 2014 jQuery Foundation a další přispěvatelé  
<http://jquery.com/>

Jakákoli osoba, která získá kopii tohoto softwaru a příslušné dokumentace (dále jen „Software“), má právo bezplatně nakládat se Softwarem bez jakýchkoli omezení, tj. bez omezení práva kopie Softwaru používat, kopírovat, upravovat, slučovat, publikovat, distribuovat, poskytovat pod sublicencí nebo prodávat a povolit totéž i osobám, kterým Software poskytne, za následujících podmínek:

Výše uvedené prohlášení o autorských právech a toto prohlášení o udělení práv bude uvedeno u všech kopií nebo významných částí Softwaru.

SOFTWARE JE POSKYTOVÁN „TAK, JAK JE“, TJ. BEZ JAKÝCHKOLI VÝSLOVNÝCH ČI NEPŘÍMÝCH ZÁRUK VČETNĚ ZÁRUKY OBCHODOVATELNOSTI, VHODNOSTI PRO URČITÝ ÚČEL A NEPORUŠOVÁNÍ PLATNÝCH ZÁKONŮ. AUTOŘI ANI DRŽITELÉ AUTORSKÝCH PRÁV V ŽÁDNÉM PŘÍPADĚ NENESOU ODPOVĚDNOST ZA ŽÁDNÉ REKLAMACE, ŠKODY NEBO JINÉ ZTRÁTY, A TO NÁSLEDKEM ŽALOBY ANI SMLUVNÍCH PODMÍNEK, PROTIPRÁVNÍHO JEDNÁNÍ ANI JINAK, AŽ UŽ V DŮSLEDKU POUŽÍVÁNÍ SOFTWARE NEBO V SOUVISLOSTI S NÍM.

## Právní informace k funkci Apple CarPlay / Android Auto

### ■ NÁVOD K OBSLUZE PROHLÁŠENÍ O LICENCÍCH A ODPOVĚDNOSTI

POUŽÍVÁNÍ FUNKCE APPLE CARPLAY JE PODMÍNĚNO VAŠÍM SOUHLASEM S PODMÍNKAMI UŽÍVÁNÍ FUNKCE CARPLAY, KTERÉ JSOU SOUČÁSTÍ PODMÍNEK POUŽÍVÁNÍ SYSTÉMU APPLE iOS. OBECNĚ PLATÍ, ŽE PODMÍNKY UŽÍVÁNÍ SLUŽBY CARPLAY NEUKLÁDAJÍ SPOLEČNOSTI APPLE A JEJÍM POSKYTOVATELŮM SLUŽEB ŽÁDNOU ODPOVĚDNOST ZA PŘÍPADNOU NESPRÁVNOU FUNKCI NEBO PŘERUŠENÍ SLUŽBY, PŘESNĚ VYMEZUJÍ DALŠÍ ODPOVĚDNOST SPOLEČNOSTI APPLE A JEJÍCH POSKYTOVATELŮ SLUŽEB, DEFINUJÍ DRUHY INFORMACÍ O UŽIVATELÍCH (NAPŘ. POLOHA, RYCHLOST A STAV VOZIDLA) SHROMAŽĎOVANÝCH A UCHOVÁVANÝCH SPOLEČNOSTÍ APPLE A JEJÍMI POSKYTOVATELI SLUŽEB A UPOZORŇUJÍ NA URČITÁ MOŽNÁ RIZIKA SPOJENÁ S POUŽÍVÁNÍM FUNKCE CARPLAY VČETNĚ RIZIKA NEPOZORNOSTI ŘIDIČE. PODROBNÉ INFORMACE O TOM, JAK SPOLEČNOST APPLE POUŽÍVÁ A NAKLÁDÁ S DATY PŘENÁŠENÝMI SLUŽBOU CARPLAY, JSOU UVEDENY V ZÁSADÁCH OCHRANY SOUKROMÍ SPOLEČNOSTI APPLE.

POUŽÍVÁNÍ FUNKCE ANDROID AUTO JE PODMÍNĚNO VAŠÍM SOUHLASEM S PODMÍNKAMI UŽÍVÁNÍ SLUŽBY ANDROID AUTO, KTERÉ MUSÍTE ODSOUHLASIT PŘI STAŽENÍ APLIKACE ANDROID AUTO DO VAŠEHO TELEFONU. OBECNĚ PLATÍ, ŽE PODMÍNKY UŽÍVÁNÍ SLUŽBY ANDROID AUTO NEUKLÁDAJÍ SPOLEČNOSTI GOOGLE A JEJÍM POSKYTOVATELŮM SLUŽEB ŽÁDNOU ODPOVĚDNOST ZA PŘÍPADNOU NESPRÁVNOU FUNKCI NEBO PŘERUŠENÍ SLUŽBY, PŘESNĚ VYMEZUJÍ DALŠÍ ODPOVĚDNOST SPOLEČNOSTI GOOGLE A JEJÍCH POSKYTOVATELŮ SLUŽEB, DEFINUJÍ DRUHY INFORMACÍ O UŽIVATELÍCH (NAPŘ. POLOHA, RYCHLOST A STAV VOZIDLA) SHROMAŽĎOVANÝCH A UCHOVÁVANÝCH SPOLEČNOSTÍ GOOGLE A JEJÍMI POSKYTOVATELI SLUŽEB A UPOZORŇUJÍ NA URČITÁ MOŽNÁ RIZIKA SPOJENÁ S POUŽÍVÁNÍM FUNKCE ANDROID AUTO VČETNĚ RIZIKA NEPOZORNOSTI ŘIDIČE. PODROBNÉ INFORMACE O TOM, JAK SPOLEČNOST GOOGLE POUŽÍVÁ A NAKLÁDÁ S DATY PŘENÁŠENÝMI SLUŽBOU ANDROID AUTO, JSOU UVEDENY V ZÁSADÁCH OCHRANY SOUKROMÍ SPOLEČNOSTI GOOGLE.



## OMEZENÍ ZÁRUKY A ODPOVĚDNOSTI

BERETE NA VĚDOMÍ A SOUHLASÍTE S TÍM, ŽE FUNKCI APPLE CARPLAY NEBO ANDROID AUTO (DÁLE JEN „APLIKACE“) POUŽÍVÁTE NA VLASTNÍ RIZIKO, A ŽE VEŠKERÁ RIZIKA V SOUVISLOSTI S USPOKOJIVOU KVALITOU, SPRÁVNOU FUNKCÍ, PŘESNOSTÍ A PŘIMĚŘENOU SNAHOU NESETE VY SAMI V MAXIMÁLNÍ MOŽNÉ MÍŘE PŘÍPUSTNÉ PODLE PLATNÝCH ZÁKONŮ, A ŽE APLIKACE A INFORMACE O APLIKACÍCH JSOU POSKYTOVÁNY „TAK, JAK JSOU“, TJ. S MOŽNÝMI CHYBAMI A BEZ JAKÝCHKOLI ZÁRUK; SPOLEČNOST HONDA SE TÍMTO ZŘÍKÁ VEŠKERÝCH VÝSLOVNÝCH, NEPŘÍMÝCH I ZÁKONNÝCH ZÁRUK A PODMÍNEK V SOUVISLOSTI S APLIKACEMI A INFORMACEMI O NICH, A TO VČETNĚ NEPŘÍMÝCH ZÁRUK ANEBOD PODMÍNEK OBCHODOVATELNOSTI, USPOKOJIVÉ KVALITY, VHODNOSTI PRO URČITÝ ÚČEL, PŘESNOSTI, NERUŠÍCÍHO PROVOZU A NEPORUŠOVÁNÍ PRÁV TŘETÍCH STRAN. ŽÁDNÉ ÚSTNÍ ANI PÍSEMNÉ INFORMACE NEBO DOPORUČENÍ POSKYTNUTÁ SPOLEČNOSTÍ HONDA NEBO JEJÍM AUTORIZOVANÝM ZÁSTUPCEM NEZAKLÁDAJÍ JAKOUKOLI ZÁRUKU. PŘÍKLADY (SEZNAM NENÍ VYČERPÁVAJÍCÍ): SPOLEČNOST HONDA NENESE ŽÁDNOU ODPOVĚDNOST ZA PŘESNOST DAT POSKYTOVANÝCH APLIKACEMI, TJ. NAPŘ. ZA PŘESNOST INSTRUKCÍ, ODHADOVANÉ DOBY JÍZDY, RYCHLOSTNÍCH LIMITŮ, PODMÍNEK NA KOMUNIKACÍCH, AKTUALIT, ZPRÁV O POČASÍ A PROVOZU A DALŠÍHO OBSAHU POSKYTOVANÉHO SPOLEČNOSTÍ APPLE, GOOGLE, JEJICH POBOČKAMI NEBO TŘETÍMI STRANAMI; SPOLEČNOST HONDA NEPOSKYTUJE ZÁRUKU ZA ZTRÁTU DAT APLIKACÍ BEZ OHLEDU NA TO, KDY KE ZTRÁTĚ DOŠLO; SPOLEČNOST HONDA NERUČÍ ZA TO, ŽE APLIKACE NEBO JAKÉKOLI SLUŽBY POSKYTOVANÉ JEJICH PROSTŘEDNICTVÍM BUDOU POSKYTOVÁNY NEUSTÁLE NEBO ŽE KTERÁKOLI Z TĚCHTO SLUŽEB BUDE DOSTUPNÁ NA URČITÉM MÍSTĚ NEBO V URČITOU DOBU. PŘÍKLADEM JE SITUACE, KDY DOJDE K POZASTAVENÍ NEBO PŘERUŠENÍ SLUŽEB BEZ PŘEDCHOZÍHO UPOZORNĚNÍ Z DŮVODU OPRAVY, ÚDRŽBY, BEZPEČNOSTNÍCH PROBLÉMŮ, AKTUALIZACÍ APOD.; SLUŽBA DÁLE NEMUSÍ BÝT DOSTUPNÁ VE VAŠÍ OBLASTI APOD. DÁLE BERETE NA VĚDOMÍ, ŽE ZMĚNY V TECHNOLOGIÍCH TŘETÍCH STRAN NEBO V PLATNÝCH PŘEDPÍSECH MOHOU ZPŮSOBIT ZASTARALOST NEBO NEMOŽNOST SLUŽBY ANEBOD APLIKACE POUŽÍVAT.

SPOLEČNOST HONDA ANI JEJÍ POBOČKY V ŽÁDNÉM PŘÍPADĚ NENESE ODPOVĚDNOST (NAKOLIK TO NEZAKAZUJÍ PLATNÉ ZÁKONY) ZA ÚRAZY NEBO JINÉ NÁHODNÉ, ZVLÁŠTNÍ, NEPŘÍMÉ ČI NÁSLEDNÉ ŠKODY VČETNĚ UŠLÉHO ZISKU, POŠKOZENÍ NEBO ZTRÁTY DAT, NEMOŽNOSTI ODESÍLAT NEBO PŘIJÍMAT DATA, PŘERUŠENÍ OBCHODNÍ ČINNOSTI NEBO JINÉ OBCHODNÍ ŠKODY ČI ZTRÁTY VZNIKLÉ V DŮSLEDKU POUŽÍVÁNÍ NEBO V SOUVISLOSTI S APLIKACEMI NEBO S VAŠÍM POUŽÍVÁNÍM NEBO NESCHOPNOSTÍ POUŽÍVAT APLIKACE ČI INFORMACE O NICH, A TO BEZ OHLEDU NA PŘÍČINU A TEORETICKOU ODPOVĚDNOST (SMLUVNÍ PODMÍNKY, TRESTNÁ ČINNOST APOD.) A I V PŘÍPADĚ, ŽE BYLA SPOLEČNOST HONDA NA MOŽNOST TĚCHTO ŠKOD UPOZORNĚNA. V NĚKTERÝCH REGIONECH A JURISDIKCÍCH JE ZŘEKNUTÍ SE ODPOVĚDNOSTI ZA ŠKODY ZAKÁZÁNO; V TOM PŘÍPADĚ SE TATO OMEZENÍ A VÝJIMKY NA VÁS NEVZTAHUJÍ. VÝŠE UVEDENÁ OMEZENÍ PLATÍ I TEHDY, JESTLIŽE POMOCÍ VÝŠE UVEDENÝCH ŘEŠENÍ NEPODAŘÍ DOSÁHNOUT ZAMÝŠLENÉHO CÍLE.

## Automatické tísňové volání

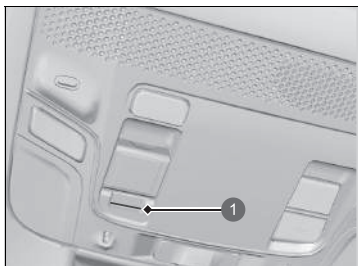

### 1 Kontrolka eCall

- identifikační číslo vozidla (VIN),
- typ vozidla (osobní vozidlo nebo menší užitkové vozidlo),
- typ energie používané k pohonu vozidla (benzín/nafta/CNG/LPG/elektřina/vodík),
- tři poslední polohy vozidla,
- směr jízdy,
- způsob spuštění (automaticky nebo ručně),
- časové razítko.

Po zahájení tísňového volání se vypnou reproduktory vozidla, abyste slyšeli operátora.

Když je režim napájení nastaven do polohy ZAPNUTO, kontrolka eCall se na 1 sekundu rozsvítí zeleně a poté na 1 sekundu červeně.

Pokud dojde ke kolizi vozidla, jednotka SRS se pokusí kontaktovat operátora zdravotnického operačního střediska (ZOS). Po navázání spojení budou operátorovi ZOS, se kterým budete moci mluvit, odeslány různé informace o vozidle. Tyto informace zahrnují:

### ☒ Tísňové volání (eCall)

Vozidlo je vybaveno systémem služby eCall využívajícím číslo 112.

Služba eCall využívající číslo 112 je služba veřejného zájmu a je k dispozici bezplatně.

Systém vozidla eCall využívající číslo 112 se aktivuje, když je režim napájení nastaven na ZAPNUTO. V případě srážky určí systém úhel nárazu na základě informací shromážděných snímači na palubě a v případě větší závažnosti nárazu zahájí nouzové volání.

Systém vozidla eCall využívající číslo 112 lze v případě potřeby rovněž spustit ručně.

### ☒ Ruční tísňové volání Str. 371

Veškeré zpracování osobních údajů prostřednictvím systému vozidla eCall využívajícího číslo 112 se bude řídit pravidly ochrany osobních údajů stanovených ve směrnici 95/46/ES (nahrazeno směrnicí 2016/679/ES) a 2002/58/ES a zejména nutností chránit zásadní zájmy jednotlivců v souladu s článkem 7(d) směrnice 95/46/ES (nahrazeno směrnicí 2016/679/ES).

Zpracování těchto dat je omezeno výhradně na účely, pro něž je určené jednotné evropské tísňové číslo 112.

Pokud funguje systém eCall správně, rozsvítí se kontrolka zeleně.

- Zelená: Systém eCall je připravený.
- Bliká zeleně: Systém eCall je připojený a provádí hovor s operátorem ZOS.
- Opakování sekvence rychlého blikání červeného světla: Systému eCall se nepodařilo kontaktovat operátora. Kontrolka eCall bude tuto sekvenci opakovat 5 sekund a poté se rozsvítí zeleně.

Pokud je systém eCall využívající číslo 112 deaktivován z důvodu závady systému, bude cestujícím ve vozidle předána následující výstraha:

- Červená nebo vypnutá kontrolka: Došlo k problému systému eCall. Pokud zůstane kontrolka červená nebo vypnutá i po opětovném nastartování vozidla, nechte systém prohlédnout u dealera.
- Bliká červeně: Nabití záložního akumulátoru je příliš nízké. Když je napájení zapnuté, probíhá nabíjení akumulátoru. Po dobití akumulátoru na určitou úroveň se kontrolka eCall rozsvítí zeleně.

#### ►► Tísňové volání (eCall)

Příjemci údajů zpracovaných systémem eCall využívajícím číslo 112 jsou příslušná zdravotní operační střediska zřizovaná příslušnými úřady země, ve které se nacházejí, a která jako první přijímají hovory z evropského tísňového čísla 112, jež je pro ně také určeno.

Vozidlo NEMUSÍ být schopné spojit se s operátorem ZOS, pokud:

- je nabití 12V akumulátoru i záložního akumulátoru příliš nízké,
- se vozidlo nachází v oblasti bez dostatečného pokrytí mobilní sítí,
- došlo k potížím se samotným systémem eCall nebo souvisejícím vybavením, například mikrofonom nebo reproduktory.

Záložní akumulátor je konstruovaný tak, aby byl provozuschopný po aspoň 3 roky. Poté je třeba jej vyměnit.

Záložní akumulátor není možné přímo koupit. Pokud potřebujete výměnu, navštivte dealera.

## Ruční tísňové volání

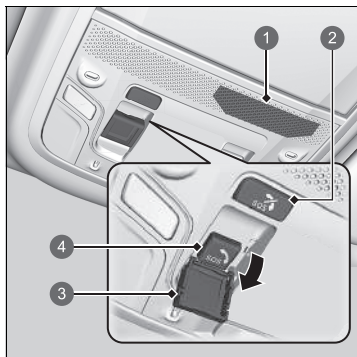

- 1 Mikrofon
- 2 Tlačítko zrušení **SOS**
- 3 Kryt
- 4 Tlačítko **SOS**

Tlačítko **SOS** je chráněno krytem. K získání přístupu otevřete kryt.

Po zahájení tísňového volání se vypnou reproduktory vozidla, abyste slyšeli operátora.

Pokud potřebujete provést tísňové volání, můžete navázat spojení ručně: Stiskněte tlačítko **SOS** a podržte jej déle než 0,5 s.

Hovor zrušíte, když do 5 sekund po stisknutí tlačítka **SOS** stisknete a podržíte tlačítko zrušení **SOS** déle než 0,5 sekundy.

### ►► Ruční tísňové volání

NEPOUŽÍVEJTE tlačítko při jízdě. Pokud potřebujete kontaktovat operátora, zaparkujte vozidlo na bezpečném místě a až poté volejte.

Pokud se systému eCall nejprve nepodaří spojit se s operátorem ZOS, bude se o to pokoušet znovu až do navázání spojení. Pokud však uběhly dvě minuty od prvního pokusu, přestane systém zkoušet navázat spojení.

Tlačítko zrušení **SOS** nezruší hovor poté, co se systém spojí s operátorem.

#### ►► Tísňové volání (eCall)

##### **Ochrana osobních údajů**

Systém vozidla eCall využívající číslo 112 je navržen tak, aby:

- data obsažená v paměti systému nebyla k dispozici mimo systém před zahájením hovoru eCall,
- jej nebylo možné zjistit nebo stabilně sledovat během běžného provozního stavu,
- se data ve vnitřní paměti systému automaticky průběžně mazala.

Při normálním fungování systému jsou údaje o poloze vozidla ve vnitřní paměti systému neustále přepisována, aby byly aktuální tři poslední polohy vozidla.

Záznam údajů o činnosti v systému vozidla eCall využívajícím číslo 112 se udržuje pouze tak dlouho, dokud je nutný k provedení tísňového hovoru eCall, v žádném případě však ne déle než 13 hodin od zahájení tísňového volání eCall.

**» Tísňové volání (eCall)****Práva vlastníka**

Subjekt, jehož se osobní údaje týkají (vlastník vozidla), má právo na přístup k datům a právo v příslušných případech požádat o úpravu, smazání nebo blokování dat, která se ho týkají, jejichž zpracování není v souladu s opatřeními směrnice 95/46/ES (nahrazeno směrnicí 2016/679/ES).

Jakékoli třetí strany, kterým byla data předána, musí být o této úpravě, smazání nebo blokování provedeném v souladu s touto směrnicí spravena, je-li to možné či nevyžaduje-li to nepřiměřené úsilí.

Subjekt, jehož se osobní údaje týkají, má právo na stížnost u příslušného úřadu ochrany osobních údajů, pokud se domnívá, že došlo k porušení jeho práv v důsledku zpracování jeho osobních údajů.

Servisní informace o systému Honda eCall:  
Pokud máte nějaké dotazy ohledně systému eCall, kontaktujte pobočku pro zemi, ve které žijete. Seznam poboček naleznete v servisní knížce.



# Jízda

Tato kapitola se týká jízdy s vozidlem a nabíjení.

<b>Před jízdou</b> .....	376
<b>Jízda s přívěsem</b> .....	380
<b>Za jízdy</b>	
Zapnutí pohonu .....	381
Bezpečnostní opatření za jízdy.....	384
Převodovka.....	385
Řazení.....	386
Přepínač režimu jízdy .....	393
Páčka voliče zpomalování .....	395
Ovládání jedním pedálem.....	398
Akustický výstražný systém vozidla .....	404
Nastavitelný omezovač rychlosti.....	405
Inteligentní omezovač rychlosti .....	410

Stabilizační systém vozidla (VSA) .....	418
Systém sledování tlaku v pneumatikách.....	420
Systém detekce objektů v mrtvém úhlu (BSI) * .....	423
<b>Honda Sensing</b> .....	427
Systém pro zmírnění následků nehody (CMBS).....	430
Řízení brzd při nízké rychlosti.....	441
Adaptivní tempomat (ACC) s asistentem pro jízdu v kolonách (LSF).....	447
Systém pro udržování v jízdním pruhu (LKAS).....	467
Systém pro zmírnění rizika vyjetí z komunikace .....	478
Systém upozornění na pohyb vozidla vpředu.....	484
Systém rozpoznávání dopravních značek.....	488

Přední snímací kamera .....	494
Radarový snímač.....	496
Sonarové snímače.....	497
<b>Brzdění</b> .....	500
<b>Parkování vozidla</b> .....	510
<b>Zadní kamera s více pohledy *</b> .....	521
<b>Kamera s více pohledy *</b> .....	523
<b>Parkovací asistent Honda *</b> .....	537
<b>Nabíjení</b> .....	562
<b>Spotřeba energie</b> .....	576

\* Není k dispozici u všech modelů



## Příprava na jízdu

Než vyjedete, zkontrolujte následující položky.

### Kontroly exteriéru

- Dbejte, aby na oknech, kamerovém systému bočních vnějších zrcátek, vnějších světlech a ostatních částech vozidla nebyly žádné předměty bránící ve výhledu nebo funkci vozidla.
  - ▶ Odstraňte veškerou námrazu, sníh a led.
  - ▶ Ze střechy odstraňte veškerý sníh, protože by mohl sklouznout dolů a zablokovat vaše zorné pole během jízdy. Je-li přimrzlý, sníh odstraňte, jakmile změkne.
  - ▶ Při odstraňování ledu z prostoru okolo kol dávejte pozor, abyste nepoškodili kolo nebo součásti kol.
- Dbejte, aby kapota byla bezpečným způsobem zavřená.
  - ▶ Pokud se kapota otevře za jízdy, váš výhled vpřed bude zablokován.
- Ujistěte se, že pneumatiky jsou v dobrém stavu.
  - ▶ Zkontrolujte tlak vzduchu a také, zda nejsou pneumatiky poškozené a nadměrně opotřebované.
    - ▣ **Kontrola a údržba pneumatik** Str. 609
- Ujistěte se, že okolo vozidla a za vozidlem nejsou žádné osoby nebo překážky.
  - ▶ Při výhledu zevnitř vozidla existují slepá místa.
- Odpojte nabíjecí kabel.

### » Kontroly exteriéru

#### POZNÁMKA

Jsou-li dveře přimrzlé, použijte teplou vodu, abyste odmrazili jejich okraj. Nepokoušejte se je otvírat silou, mohlo by dojít k poškození gumového těsnění dveří. Nezavírejte ani neotevírejte dveře silou, pokud je okno přimrzlé.

Ve vozidle je mechanismus, který automaticky spustí okno, když dveře otevřete.

Pokud okno nelze spustit, může se při otevírání nebo zavírání dveří poškodit o karoserii vozidla.

Pokud je okno přimrzlé, nalijte na okno teplou vodu a led roztaje.

Poté veškerou vodu důkladně otřete, abyste předešli dalšímu zamrznutí.

Teplou vodu nelijte do ložky zámku.

Pokud voda v otvoru zamrzne, nebudete moci zasunout klíč.

## Kontrola interiéru

- Všechny předměty ve vozidle řádně uložte nebo připevněte.
  - ▶ Vezete-li příliš mnoho zavazadel nebo je nesprávně uložíte, může to ovlivnit jízdní vlastnosti, stabilitu, brzdou dráhu a pneumatiky vozidla a zapříčinit nespolehlivost vozidla.
    - 📌 **Nejvyšší zatížení** Str. 379
- Předměty neskládejte na sebe výš, než je výška sedadla.
  - ▶ Mohou zablokovat váš výhled a v případě náhlého zabrzdění mohou být vymrštěny vpřed.
- Do prostoru pro nohy u předních sedadel nic nepokládejte. Podlahovou rohož připevněte.
  - ▶ Předmět nebo nepřipevněná podlahová rohož mohou za jízdy překážet použití brzdového a plynového pedálu.
- Máte-li na palubě zvířata, nedovolte, aby se volně pohybovala po vozidle.
  - ▶ Mohla by zasáhnout do řízení, a mohlo by tak dojít k nehodě.
- Řádně zavřete všechny dveře a dveře zavazadlového prostoru.
- Svou polohu pro sezení správným způsobem nastavte.
  - ▶ Také proveďte nastavení opěrky hlavy.
    - 📌 **Sedadla** Str. 227
    - 📌 **Nastavení předních opěrek hlavy** Str. 232
- Řádně nastavte kamerový systém bočních zpětných zrcátek, kamerový systém vnitřního zpětného zrcátka\*, zpětné zrcátko\* a volant.
  - ▶ Seřízení proveďte vsedě ve správné poloze pro řízení.
    - 📌 **Nastavení jednotlivých typů zrcátek** Str. 215
    - 📌 **Nastavení volantu** Str. 214

## 📌 Kontrola interiéru

Teplota z pohonného systému může způsobit vznícení hořlavých materiálů pod zavazadlovým prostorem a následně i požár. Pokud jste ponechali své vozidlo zaparkované delší dobu na jednom místě, odstraňte z něj veškeré nashromážděné nečistoty, například suchou trávu a spadlé listy. Poté, co jste vy nebo někdo jiný provedli údržbu vozidla, rovněž zkontrolujte, zda pod zavazadlovým prostorem nezůstaly nějaké hořlavé materiály.

Sklon světlometů je nastaven z výroby a není nutné jej seřizovat. Pokud však pravidelně přepravujete v zavazadlovém prostoru těžké předměty, nechte si sklon světlometů seřídít u dealera nebo v odborném servisu.

Vaše vozidlo je vybaveno systémem automatického nastavení světlometů, který automaticky seřídí svislý úhel potkávacích světel.

\* Není k dispozici u všech modelů

- Zajistěte, aby se předměty položené na podlaze za předními sedadly nemohly zakutálet pod sedadla.
  - Mohly by řidiči překážet při používání pedálů nebo používání sedadel.
- Všichni ve vozidle se musí připoutat bezpečnostním pásem.
  - 🚗 **Zapínání bezpečnostního pásu** Str. 51
- Ujistěte se, že kontrolky na ukazateli se při startu vozidla rozsvítí a krátce poté zhasnou.
  - Je-li oznamován problém, vozidlo vždy nechte zkontrolovat u dealera.
    - 🚗 **Kontrolky** Str. 106

## Nejvyšší zatížení

Při nakládání zavazadel nesmí celková hmotnost vozidla, všech cestujících a zavazadel překročit maximální přípustnou hmotnost.

➤ **Technická data** Str. 676

Zatížení přední a zadní nápravy také nesmí překročit maximální přípustné zatížení nápravy.

➤ **Technická data** Str. 676

### Nejvyšší zatížení

## ⚠ VÝSTRAHA

Přetížení nebo nevhodné zatížení mohou ovlivnit jízdní vlastnosti a stabilitu a mohou způsobit nehodu, při které se můžete zranit nebo zemřít.

Dodržujte všechna nejvyšší zatížení a ostatní pokyny pro zatížení uvedené v tomto návodu.

Vaše vozidlo není navrženo k jízdě s přívěsem. Pokusem o jízdu s přívěsem můžete přijít o záruku.

## Zapnutí pohonu

Když nepoužíváte funkci automatického zapnutí/vypnutí napájení



1 Spínač elektrické parkovací brzdy

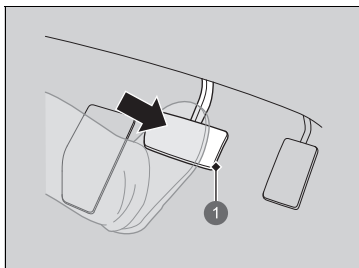

1 Brzdový pedál

1. Dbejte, aby parkovací brzda byla aktivována.  
▶ Když vytáhnete spínač elektrické parkovací brzdy, rozsvítí se na 30 sekund kontrolka parkovací brzdy a brzdového systému.
2. Sešlápněte brzdový pedál.

### » Zapnutí pohonu

Pokyny ohledně správného zacházení s funkcí automatického zapnutí/vypnutí napájení naleznete na následující straně.

#### » Automatické ZAPNUTÍ/VYPNUTÍ napájení





Str. 198

Při startování pohonného systému mějte nohu pevně na brzdovém pedálu.

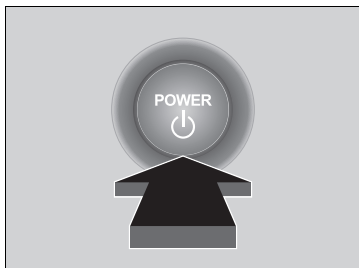
Při zapínání pohonného systému za studeného počasí vypněte všechna elektrická příslušenství, jako jsou světla, automatická klimatizace a vyhřívání zadního skla, abyste snížili odběr z 12V akumulátoru.

Pokud teplota vysokonapětového akumulátoru klesne na  $-30\text{ }^{\circ}\text{C}$  nebo méně, pohonný systém nelze spustit. Počkejte, než se vysokonapětový akumulátor zahřeje nebo přemístěte vozidlo na teplejší místo. Upozorňujeme, že systém zahřívání akumulátoru v tomto případě nepomůže.



3. Aniž byste sešlápnuli plynový pedál, stiskněte tlačítko **POWER** a zároveň sešlápněte brzdový pedál.
4. Zkontrolujte kontrolku  (připraveno k jízdě).
  - Držte brzdový pedál sešlápnutý, dokud se kontrolka  nerozsvítí.
  - Kontrolka  se rozsvítí, jakmile se pohonný systém aktivuje, a budete se moci rozjet.
  - Pokud je vnější teplota extrémně nízká, nebudete se moci rozjet, dokud se podmínky nezlepší. V takovém případě se kontrolka  nerozsvítí a v informačním rozhraní řidiče se zobrazí výstražná zpráva.
    - **Výstražná a informační hlášení informačního rozhraní řidiče** Str. 130

#### ►► Zapnutí pohonu

Systém imobilizéru chrání vaše vozidlo před krádeží. Je-li použit nesprávně kódovaný klíč nebo jiné zařízení, pohonný systém se neaktivuje.

➤ **Systém imobilizéru** Str. 188

Když nastavíte režim napájení do polohy ZAPNUTO, můžete zaznamenat mírný pokles brzdového pedálu. To je normální.

Je-li baterie bezklíčového dálkového ovládání slabá, bezklíčové dálkové ovládání přiložte do blízkosti tlačítka **POWER**.

➤ **Je-li baterie bezklíčového dálkového ovládání slabá** Str. 649

Pohonný systém se nemusí aktivovat, je-li bezklíčové dálkové ovládání vystaveno silným rádiovým vlnám.

#### ►► Vypnutí pohonného systému

Pokyny ohledně správného zacházení s funkcí automatického zapnutí/vypnutí napájení naleznete na následující straně.

➤ **Automatické ZAPNUTÍ/VYPNUTÍ napájení** Str. 198

## ■ Vypnutí pohonného systému

Pohonný systém můžete vypnout, pouze pokud vozidlo stojí v klidu.

1. Zařadte polohu .
2. Stiskněte tlačítko **POWER**.

## Rozjezd

1. Právě chodidlo nechte na brzdovém pedálu, zkontrolujte, zda kontrolka  svítí, poté uveďte převodovku do polohy **D**. Během couvání zvolte polohu **R**.
2. Při aktivované parkovací brzdě uvolněte brzdový pedál a jemně sešlápněte plynový pedál.
  - ▶ Zkontrolujte, zda kontrolka parkovací brzdy a brzdového systému (červená) zhasla.
    - **Parkovací brzda** Str. 500

### Asistent pro rozjezd ve svahu

Asistent pro rozjezd ve svahu umožňuje krátkou aktivaci brzd a zabraňuje tomu, aby vozidlo sjelo ze svahu při přesunu nohy z brzdového pedálu na plynový.

Směřujete-li nahoru do svahu, přeřaďte do polohy **D**, nebo do polohy **R**, pokud směřujete dolů ze svahu, a poté uvolněte brzdový pedál.

### » Rozjezd

Parkovací brzdu můžete uvolnit také stisknutím spínače elektrické parkovací brzdy při sešlápnutém brzdovém pedálu.

Směřujete-li ze svahu, můžete vozidlo rozjet plynuleji jejím ručním uvolněním pomocí spínače elektrické parkovací brzdy než uvolněním pomocí plynového pedálu.

### » Asistent pro rozjezd ve svahu

Asistent pro rozjezd ve svahu nemusí zabránit tomu, aby vozidlo sjelo z kopce ve velmi prudkém nebo kluzkém svahu a nebude fungovat v mírných svazích.

Asistent pro rozjezd ve svahu nenahrazuje parkovací brzdu.



## Bezpečnostní opatření za jízdy

### ■ V mlze

V mlze klesá viditelnost. Za jízdy rozsviňte potkávací světla, a to i za dne. Zpomalte a při jízdě se orientujte podle středové čáry na silnici, svodidel a koncových světel vozidla před vámi.

### ■ Za silného větru

Pokud vozidlo vybočí vlivem silného poryvu větru, držte pevně volant. Postupně zpomalte a držte se ve středu silnice. Na poryvy větru dávejte pozor zejména při výjezdu z tunelu, při jízdě přes most nebo po břehu řeky nebo při průjezdu přes otevřenou plochu (např. velký lom) a kdykoli se mýjíte s velkým nákladním vozem.

### ►► Bezpečnostní opatření za jízdy

**POZOR:** Nejezděte na cestách, kde je hluboká voda. Jízda hlubokou vodou způsobí poškození pohonného systému a elektroinstalace a způsobí poruchu vozidla.

#### POZNÁMKA

Při řazení řadicí pákou současně nepoužívejte tlačítko řazení. Mohli byste poškodit převodovku.

#### POZNÁMKA

Pokud budete opakovaně otáčet volantem při extrémně nízké rychlosti nebo volant chvíli podržíte vytočený zcela doleva nebo doprava, systém elektrického posilovače řízení (EPS) se začne zahřívat. Systém přejde do ochranného režimu a omezí svůj výkon. Volant bude tužší a jeho použití bude těžší. Jakmile se systém ochladí, dojde k obnově funkce systému EPS. Opakované používání za těchto podmínek může potenciálně systém poškodit.

Pokud nastavíte režim napájení během jízdy do polohy PŘÍSLUŠENSTVÍ, vypne se pohonný systém a veškeré funkce posilovačů řízení a brzd, což ztíží ovládání vozidla.

Nepoužívejte tlačítko **[N]**, protože byste ztratili výkon regenerativního brzdění (a zrychlování).

## Za deště

Vozovka je za deště kluzká. Vyhněte se prudkému brzdění, náhlému zrychlování a náhlým změnám směru jízdy a buďte za jízdy celkově opatrní. Aquaplaning je pravděpodobnější při jízdě po rozježděné vozovce s kalužemi. Vyvarujte se jízdy v hluboké vodě a na zaplavených silnicích. To by mohlo poškodit pohonný systém či hnací ústrojí nebo způsobit závadu elektrických součástí.

## Další opatření

Dojde-li z jakéhokoli důvodu k silnému nárazu zesponu vozidla, zastavte na bezpečném místě. Zkontrolujte spodní část vozidla, zda není poškozená nebo zda nedochází k úniku kapalin.

## Převodovka

### Pomalý chod vpřed

**Když se nepoužívá ovládání jedním pedálem**

Stejně jako u konvenčních vozidel se spalovacím motorem a automatickou převodovkou má také toto vozidlo funkci pomalého chodu vpřed. Při zastavení brzdový pedál držte pevně sešlápnutý.

### Bezpečnostní opatření za jízdy

Během prvních 300 km se vyvarujte prudkého brzdění. Toto dodržujte také po výměně brzdových destiček.

### Za deště

Dávejte pozor na aquaplaning. Jedete-li příliš rychle po vozovce, na které je vrstva vody, vznikne mezi pneumatikami a povrchem vozovky vrstvička vody. V tom případě se může stát, že vozidlo přestane reagovat na řízení a brzdění.

Zpomalujte opatrně. Je-li vozovka kluzká, hrozí při náhlém regenerativním brzdění smyk.

## Řazení

Zařazenou polohu za jízdy měňte podle potřeb.

### ■ Polohy tlačítka řazení

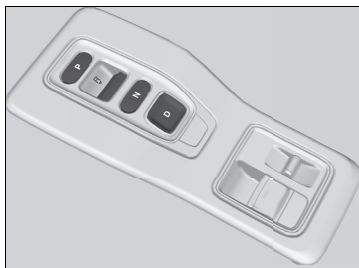

#### **P** Parkování

Používá se při parkování nebo před zapnutím či vypnutím pohonného systému.

#### **R** Zpátečka

Slouží k couvání.

#### **N** Neutrál

Převodovka není zablokovaná.

#### **D** Jízda

Použití:

Normální jízda

#### **Když se nepoužívá ovládání jedním pedálem**

- Páčku voliče zpomalování lze použít krátkodobě.

#### **Když se používá ovládání jedním pedálem**

- Lze použít páčku voliče zpomalování.

### » Řazení

## ⚠ VÝSTRAHA

Vozidlo se může nechtěně rozjet, pokud je ponecháte bez dozoru a nezkontrolujete, že je zařazena poloha parkování.

Rozjeté vozidlo může způsobit nehodu s následkem vážného nebo smrtelného zranění.

Vždy mějte nohu na brzdovém pedálu, dokud se neujistíte, že kontrolka zařazeného rychlostního stupně neukazuje **P**.

V zájmu zabránění poruchám a neúmyslnému řazení:

- Nerozlévejte kapalinu na tlačítka řazení nebo v jejich blízkosti.
- Neumísťujte nebo neupouštějte žádné předměty na tlačítka řazení nebo do jejich blízkosti.
- Nenechte cestující nebo děti používat tlačítka řazení.

Pokud sešlápnete plynový pedál a máte zařazenou polohu **N**, v informačním rozhraní řidiče se zobrazí zpráva.

Sešlápněte brzdový pedál a přeřadte do polohy **D** nebo **R**.

➤ **Výstražná a informační hlášení informačního rozhraní řidiče** Str. 130

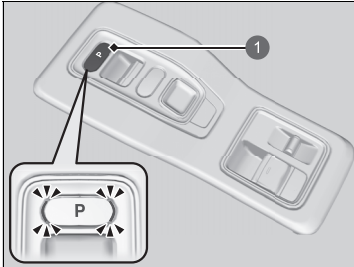
**■ Tlačítko **P** (parkování)****1** Tlačítko **P**

Rychlostní stupeň **P** se zařadí, když stisknete tlačítko **P**, zatímco je vozidlo zaparkované a režim napájení je v poloze ZAPNUTO. Zapnou se kontrolky po stranách tlačítka **P**.

## Ovládání řazení

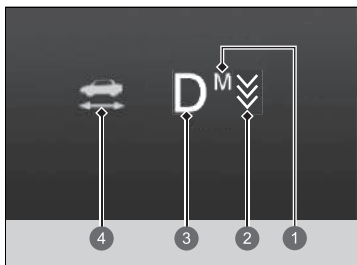

- 1 Kontrolka **M**
- 2 Indikátor nastavení voliče zpomalování
- 3 Kontrolka zařazeného rychlostního stupně
- 4 Kontrolka 

## Ovládání řazení

### POZNÁMKA

Při řazení z polohy **D** do **R** a naopak zastavte a nechte sešlápnutý brzdový pedál.

Řazení tlačítkem řazení dříve, než vozidlo zastaví, může poškodit převodovku.

Před a po použití tlačítka řazení zkontrolujte ukazatel rychlostního stupně a ukazatel rychlostního stupně.

Pokud ukazatel aktuálně zvoleného rychlostního stupně nebo všechny ukazatele rychlostního stupně blikají současně, jedná se o závadu převodovky.

Vyvarujte se prudkého zrychlování a převodovku nechte zkontrolovat u dealera co nejdříve.

Při přeřazení do polohy **R** zazní zvukový signál.

➤ **Vlastní nastavení funkcí** Str. 327

Při řazení poloh při velmi nízkých teplotách (–30 °C) může dojít před zobrazením polohy řazení ke krátké prodlevě. Před zahájením jízdy vždy zkontrolujte, zda máte nastavenou správnou polohu řazení.

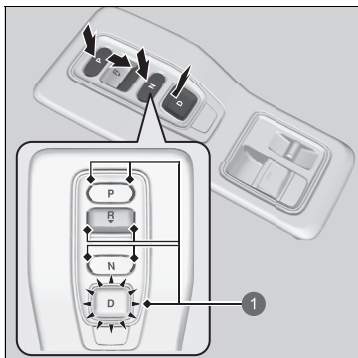

1 Kontrolka tlačítka řazení

**P**: Stiskněte tlačítko **P**.

**R**: Stiskněte tlačítko **R**.

**N**: Stiskněte tlačítko **N**.

**D**: Stiskněte tlačítko **D**.

### ■ Při otevření dveří řidiče

Pokud otevřete dveře řidiče za následujících podmínek, rychlostní stupeň se automaticky změní na **P**.

- Vozidlo stojí na místě a režim napájení je v poloze ZAPNUTO, nebo se pohybuje rychlostí 2 km/h nebo nižší.
- Převodovka je v jiné poloze než **P**.
- Řidič odepnul svůj bezpečnostní pás.
  - Pokud ručně přeřadíte z polohy **P** se sešlápnutým brzdovým pedálem, po uvolnění brzdového pedálu se rychlostní stupeň automaticky vrátí do polohy **P**.

### ■ Po vypnutí režimu napájení

Pokud vozidlo stojí na místě, vypnete pohonný systém a převodovka je v jiné poloze než **P**, rychlostní stupeň se automaticky změní na **P**.

### ►► Při otevření dveří řidiče

System je v popsanych podmínkách nastaven na automatickou změnu rychlostního stupně do polohy **P**, v zájmu bezpečí však vždy zvolte polohu **P** před otevřením dveří řidiče.

Vozidlo je třeba zaparkovat na bezpečném místě.

► **Při zastavení** Str. 510

Pokud chcete jet s vozidlem po automatické změně rychlostního stupně na **P** za uvedených podmínek, zavřete dveře, zapněte si bezpečnostní pás, sešlápněte brzdový pedál a poté změňte rychlostní stupeň.

Při opuštění vozidla vypnete pohonný systém a zamkněte dveře.

### ■ Chcete-li, aby převodovka zůstala v poloze **N** (režim mytí vozidla)

Se zapnutým pohonným systémem:

1. Sešlápněte a podržte brzdový pedál.
2. Vyberte **N**.
3. Během pěti sekund stiskněte tlačítko **POWER**.

Režim napájení se změní na PŘÍSLUŠENSTVÍ.

▶ Tím se nastaví režim mytí vozidla, který je nutné použít v případě, že vozidlo projíždí automatickou myčkou aut a vy ani obsluha nezůstáváte uvnitř.

▶ Když je spínač zapalování nastaven na PŘÍSLUŠENSTVÍ, zůstane zařazený rychlostní stupeň **N** po dobu 15 minut. Poté se automaticky změní na **P**.

Pokud ručně zařadíte **P**, režim PŘÍSLUŠENSTVÍ se zruší.

### ☒ Chcete-li, aby převodovka zůstala v poloze **N** (režim mytí vozidla)



Upozorňujeme, že převodovka nemusí zůstat v poloze **N**, když svítí některá z následujících kontrolek:

- Kontrolka pohonného systému
- Kontrolka systému převodovky
- Kontrolka systému nabíjení 12V akumulátoru



### ■ Omezení při volbě rychlostního stupně

Rychlostní stupeň nelze zvolit v situacích, které mohou vést k nehodě.

Pokud je převodovka v poloze:	1. Za těchto podmínek:	2. Pokud se pokusíte o změnu na následující:	3. Rychlostní stupeň zůstává / změní se na:	Jak změnit rychlostní stupeň
<b>P</b>	Není sešlápnutý brzdový pedál. Je sešlápnutý plynový pedál.	Jiný rychlostní stupeň	<b>P</b>	Uvolněte plynový pedál a sešlápněte brzdový pedál.
<b>N</b>	Vozidlo jede nízkou rychlostí bez sešlápnutí brzdového pedálu. Vozidlo jede nízkou rychlostí se sešlápnutým plynovým pedálem.		<b>N</b>	
<b>N</b> nebo <b>D</b>	Vozidlo se pohybuje vpřed.	<b>R</b>	<b>N</b>	Vozidlo zaparkujte na bezpečném místě.
<b>R</b> nebo <b>N</b>	Vozidlo couvá.	<b>D</b>		
<b>R</b> , <b>N</b> nebo <b>D</b>	Vozidlo se pohybuje.	<b>P</b>		
<b>P</b> nebo <b>N</b>	Kontrolka  nesvítí.	Jiný zařazený rychlostní stupeň než <b>P</b> nebo <b>N</b>	<b>P</b> nebo <b>N</b>	Zkontrolujte, zda se kontrolka  rozsvítí.

## Přepínač režimu jízdy

Stále ovládá motor vozidla podle zvoleného režimu.

Pomocí přepínače režimu jízdy můžete zvolit režim **SPORT** nebo **NORMAL**.

Aktuální režim je zobrazen v informačním rozhraní řidiče a každý režim bude vypadat jinak.

Při každém nastavení režimu napájení do polohy ZAPNUTO se zvolí režim **NORMAL**.

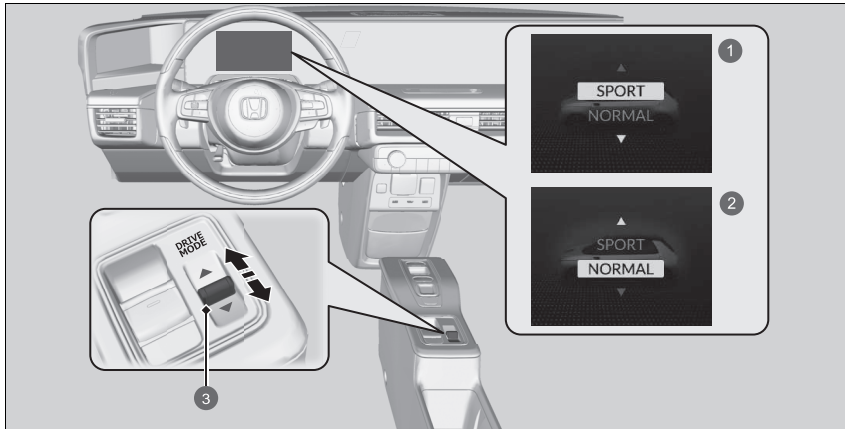

- 1 Režim **SPORT**
- 2 Režim **NORMAL**
- 3 Přepínač režimu jízdy

### ▶▶ Přepínač režimu jízdy

Nemusí být možné změnit režim, pokud:

- Vozidlo zatáčí.
- Aktivuje se systém VSA.
- Došlo k problému s brzdovým systémem, motorem, akumulátorem nebo systémem VSA.

## ■ Režim SPORT

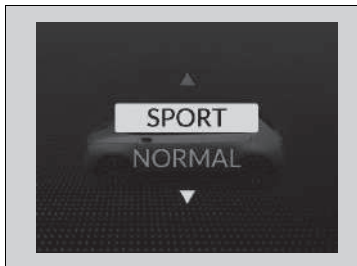

Zesiluje zvýšenou odezvu plynu.

## ■ Režim NORMAL

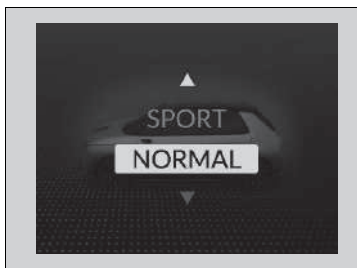

Umožňuje plynulé zrychlování.

## Páčka voliče zpomalování

Když uvolníte plynový pedál, můžete nastavit stupeň zpomalování, aniž byste pustili volant. Pomocí páčky voliče zpomalování umístěné na volantu můžete postupně přepínat čtyři stupně zpomalování.

Při jízdě ze svahu můžete páčku voliče zpomalování použít pro udržování intenzity zpomalování, a tím udržovat bezpečnou vzdálenost od vozidla před vámi, ale také využívat regenerativní brzdění.

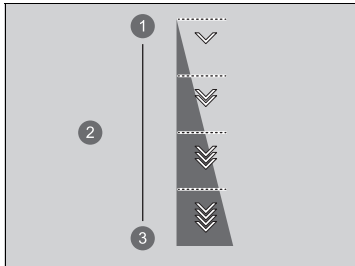



- 1 Snížení
- 2 Stupeň zpomalování
- 3 Zvýšení

### Chcete-li zvolit jiný stupeň zpomalování:

- Přitažením páčky voliče  (na pravé straně) snížíte stupeň zpomalování.
- Přitažením páčky voliče  (na levé straně) stupeň zpomalování zvýšíte.

\*1: Pokud je vybrán režim **NORMAL**.

\*2: Pokud je vybrán režim **SPORT**.

Výchozí stupeň zpomalování je \*1 \*2. Každé použití páčky voliče provede změnu o jeden stupeň.



- Stupeň zpomalování se nemusí změnit, pokud páčku voliče držíte přitaženou.

### ►► Páčka voliče zpomalování

## ⚠ POZOR

**Prudké zvýšení intenzity zpomalování rychlým přitahováním páčky voliče zpomalování může vyvolat smyk s následkem nehody a vážného nebo smrtelného zranění.**

**Vždy udržujte rozumnou úroveň zpomalování.**

Při sjíždění ze svahu se zvoleným stupněm  může vozidlo přepnout na stupeň .

Současným přitahováním levé a pravé páčky voliče zabráníte změně stupně.

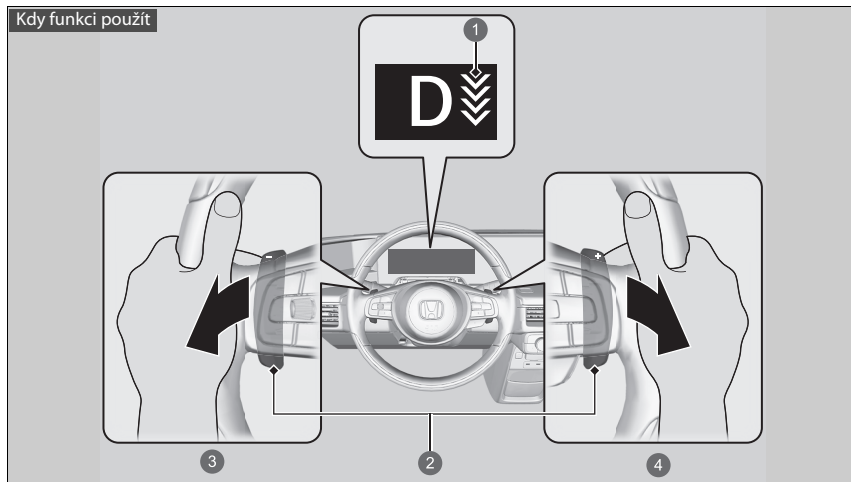

Poloha zařazeného rychlostního stupně je **D**

- 1 Indikátor nastavení voliče zpomalování
- 2 Páčka voliče
- 3 Zvýší stupeň zpomalování při přitažení páčky voliče **-** (na levé straně)
- 4 Sníží stupeň zpomalování při přitažení páčky voliče **+** (na pravé straně)

### ►► Páčka voliče zpomalování

V následujících situacích se stupeň nemusí změnit a ikona stupně bude blikat, i když přitáhnete páčku voliče. Stupeň zpomalení se může snížit nebo automaticky zrušit:

- Vysokonapěťový akumulátor je plně nabitý nebo je jeho teplota příliš vysoká nebo nízká.
- Je nutná ochrana pohonného systému.
- Páčka voliče je použita, když vozidlo automaticky zastavuje systém ACC s asistentem pro jízdu v kolonách.

Použití jakékoli páčky voliče automaticky zruší funkci systému ACC s asistentem pro jízdu v kolonách.

**■ Pokud je ovládání jedním pedálem vypnuto**

Přitažením páčky voliče zpomalování se intenzita zpomalování dočasně změní a nastavený stupeň se zobrazí v informačním rozhraní řidiče.

Nastavení páčky voliče zpomalování se automaticky zruší a stupeň zpomalování v informačním rozhraní řidiče se přestane zobrazovat, když pojedete konstantní rychlostí, při zrychlování a při zpomalování těsně před zastavením vozidla.

## Ovládání jedním pedálem

Umožňuje pomocí plynového pedálu ovládat zrychlení a zpomalování a také udržet vozidlo na místě.

Pokud vozidlo zpomaluje nebo jej systém zastaví, rozsvítí se brzdová světla. Kromě toho lze pomocí páček voliče na volantu přepínat mezi třemi stupni zpomalování.

### » Ovládání jedním pedálem

#### **VÝSTRAHA**

##### **Ovládání jedním pedálem je pomocný systém pro zpomalování.**

Pokud se vozidlo začne po zastavení pohybovat, zpomalování není dostatečné nebo se na ukazateli zobrazí upozornění na nutnost sešlápnutí brzdového pedálu, okamžitě sešlápněte brzdový pedál.

Pokud se budete při jízdě příliš spoléhat na tuto funkci, hrozí nehoda a vážné nebo smrtelné zranění osob.

Pozorně sledujte okolí a s vozidlem jezděte bezpečně.

##### **Je-li vozidlo zastaveno tímto systémem, nevystupujte z něj.**

Pokud dojde k neočekávanému pohybu vozidla, může dojít ke srážce s následkem vážného nebo dokonce smrtelného zranění. Při parkování zařaďte polohu **P** a aktivujte parkovací brzdu.

## Zapnutí a vypnutí systému

Systém lze zapnout nebo vypnout tehdy, když je zapnutý bezpečnostní pás řidiče, režim napájení je nastaven na ZAPNUTO a stisknete spínač .

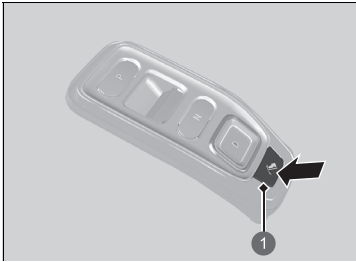

1 Přepínač ovládání jedním pedálem

► Když je systém zapnutý, na ukazateli se zobrazuje stupeň zpomalování a kontrolka.

Systém se automaticky vypne po nastavení režimu napájení na VOZIDLO VYPNUTO (ZAMKNUTO).

Systém lze zapínat a vypínat během jízdy. Když vozidlo stojí, můžete systém zapínat a vypínat úplným sešlápnutím brzdového pedálu.

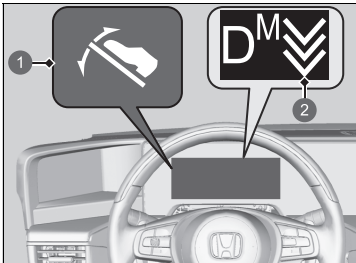

1 Kontrolka ovládání jedním pedálem  
2 Indikátor nastavení voliče zpomalování

Situace, za kterých systém nelze zapnout:

- Vozidlo opakovaně zrychluje/zpomaluje.
- Vozidlo se nachází na dlouhém svahu.
- Při dlouhodobé jízdě s velkou zátěží.
- Používáte parkovacího asistenta Honda\*.
- Svítí kontrolka parkovací brzdy a brzdového systému (žlutá).

## ► Ovládání jedním pedálem

### ⚠ VÝSTRAHA

**Na prudkých svazích nebo kluzkých površích nedávejte nohu z brzdového pedálu.**

Pokud dáte nohu z brzdy, vozidlo se může na prudkých svazích nebo kluzkých rozjet, a to i pokud používáte ovládání jedním pedálem. Pokud dojde k neočekávanému pohybu vozidla, může dojít ke srážce s následkem vážného nebo dokonce smrtelného zranění.

V následujících situacích zařaďte rychlostní stupeň **P**, vypněte systém a také se ujistěte, že je skutečně aktivována parkovací brzda:

- Při nastupování a vystupování osob nebo vykládání zavazadel z vozidla.
- Při zastavení na dlouhou dobu.
- Při projíždění myčkou.
- Při používání točny vozidel.

\* Není k dispozici u všech modelů



## Situace, za kterých se systém automaticky vypne

- Byl aktivován adaptivní tempomat s asistentem pro jízdu v kolonách.
- Za jízdy dojde k rozeptnutí bezpečnostního pásu řidiče (vypne se sešlápnutím brzdového pedálu po ukončení parkování).
- Vozidlo se nachází na kluzkém svahu nebo dostalo smyk.
- Vozidlo opakovaně zrychluje/zpomaluje.
- Vozidlo se nachází na dlouhém svahu.
- Při dlouhodobé jízdě s velkou zátěží.
- Používáte parkovacího asistenta Honda\*.
- Svítí kontrolka brzdového systému.
- Při používání točny vozidel.
- Za jízdy svítí kontrolka brzdového systému.

Za následujících podmínek se automaticky aktivuje parkovací brzda a systém se vypne:

- Nastavení režimu napájení na VOZIDLO VYPNUTO (ZAMKNUTO) u stojícího vozidla.
- Vozidlo stojí a svítí kontrolka brzdového systému.
- Bezpečnostní pás na sedadle řidiče není zapnutý, když vozidlo stojí.
- Stojící vozidlo výrazně klouže ze svahu.

## Činnost systému

Při jízdě vozidla vpřed nebo vzad můžete upravovat rychlost pomocí plynového pedálu. Pokud uvolníte plynový pedál, můžete vozidlo také zpomalit bez použití brzdového pedálu, a po zastavení zůstane vozidlo stát. Pokud sešlápnete plynový pedál, funkce se zruší a vozidlo se začne pohybovat.

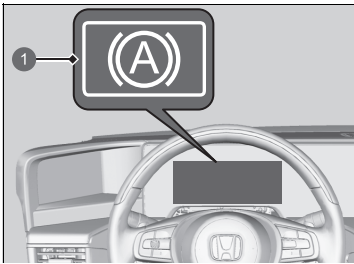

- 1 Kontrolka automatického podržení brzd

Když vozidlo stojí, svítí kontrolka automatického podržení brzd.

Pokud vozidlo stojí 10 minut nebo déle, automaticky se aktivuje parkovací brzda.

Pokud vozidlo dostatečně nezpomaluje ani po uvolnění plynového pedálu, sešlápněte brzdový pedál.

## Činnost systému

Pokud se v informačním rozhraní řidiče zobrazí výstražné hlášení **Single Pedal Control Problem. Depress Brake Pedal When Decelerating And Parked.** (Došlo k problémům s ovládáním jedním pedálem. Při zpomalování a parkování sešlápněte brzdový pedál.), okamžitě sešlápněte brzdový pedál.

Pokud se zobrazí níže uvedená kontrolka, v systému mohlo dojít k nějakým problémům. Vozidlo okamžitě nechte prohlédnout u dealera.

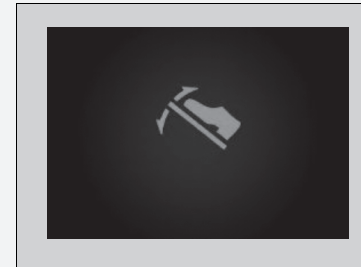

Když je systém zapnutý, vozidlo nemůže využívat funkci pomalé jízdy vpřed.

Při používání tohoto systému dochází k opotřebení brzdových destiček, stejně jako v případě používání nožní brzdy nebo regenerativního brzdění.

Během chodu systému můžete slyšet hluk.

## Nastavení intenzity zpomalování

Po zapnutí systému si můžete zvolit ze tří stupňů zpomalování.

Stupeň zpomalování můžete zvolit přitažením páčky voliče.

Při každém přitažení páčky voliče se míra zpomalování změní o jeden stupeň.

- Pokud páčku voliče přitáhnete a podržíte ji, stupeň se nezmění.

## Nastavení intenzity zpomalování

### VÝSTRAHA

**Při nastavování intenzity zpomalování buďte opatrní.**

**Pneumatiky mohou v závislosti na míře zpomalování dostat na kluzkých površích smyk.**

Při přitažení pravé a levé páčky voliče současně nemusí dojít ke změně stupně.

Za následujících podmínek nedojde ke změně stupně a kontrolka bude blikat i při přitažení páčky voliče.

Stupeň se navíc může automaticky snížit.

- Vozidlo opakovaně zrychluje/zpomaluje.
- Vozidlo se nachází na dlouhém svahu.
- Vozidlo dlouhodobě jezdilo s velkou zátěží.

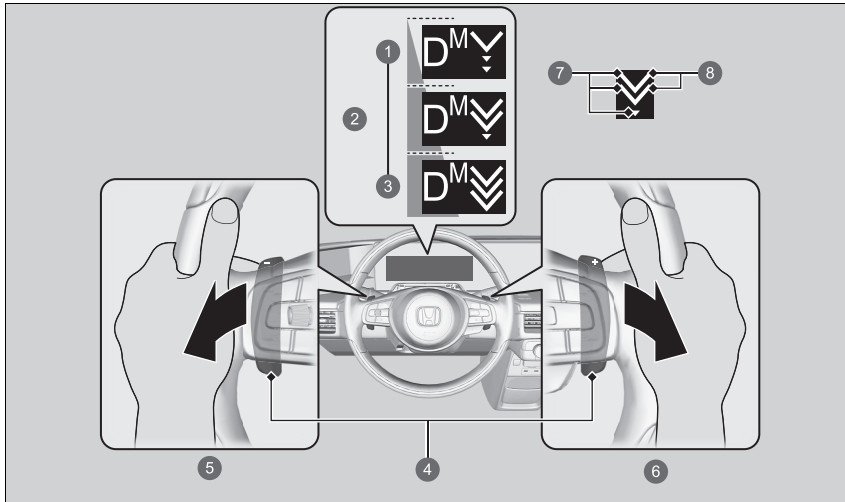

- ❶ Snížení
- ❷ Stupeň zpomalování
- ❸ Zvýšení
- ❹ Páčka voliče
- ❺ Zvýší stupeň zpomalování při přitážení páčky voliče  $\ominus$  (na levé straně)
- ❻ Sníží stupeň zpomalování při přitážení páčky voliče  $\oplus$  (na pravé straně)
- ❼ Indikuje možnost volby z jednoho až tří stupňů
- ❽ Aktuálně nastavená fáze

## Akustický výstražný systém vozidla

---

Systém upozorňuje chodce, pokud vozidlo využívá pouze elektrický pohon a přibližuje se rychlostí přibližně 25 km/h nebo nižší.

## Nastavitelný omezovač rychlosti

Tento systém umožňuje nastavit maximální rychlost, kterou nelze překročit ani sešlápnutím plynového pedálu.

Rychlostní limit vozidla lze nastavit od přibl. 30 km/h do 250 km/h.

### Jak funkci použít

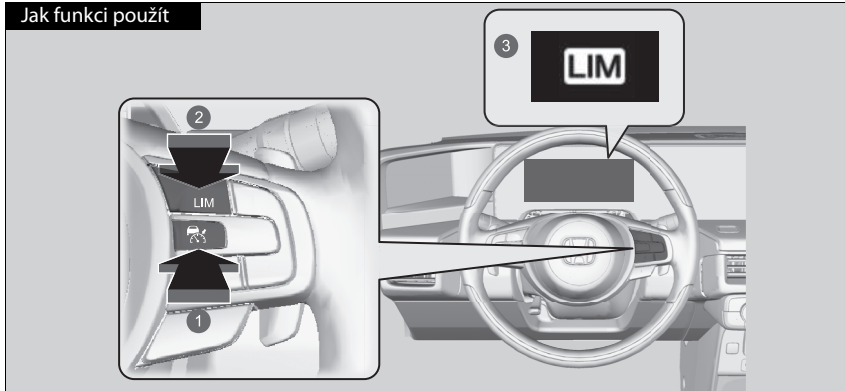

- 1 Stiskněte tlačítko  na volantu.
- 2 Pokud se rozsvítí jiná kontrolka, stisknutím tlačítka **LIM** přepněte na nastavitelný omezovač rychlosti.
- 3 Kontrolka nastavitelného omezovače rychlosti (bílá) na ukazateli svítí. Nastavitelný omezovač rychlosti je připraven k použití.

### ►► Nastavitelný omezovač rychlosti

#### ⚠ VÝSTRAHA

Nastavitelný omezovač rychlosti má svá omezení.

Za přizpůsobení rychlosti vozidla za účelem dodržování aktuálního rychlostního limitu, a za bezpečné řízení vozidla, je vždy zodpovědný řidič.

#### ⚠ VÝSTRAHA

Nesešlapujte plynový pedál více, než je to nutné. Udržujte vhodnou polohu plynového pedálu v závislosti na rychlosti vozidla.

Nastavitelný omezovač rychlosti nemusí při jízdě z kopce udržet nastavený limit rychlosti. Stane-li se tak, zpomalte sešlápnutím brzdového pedálu.

Když nastavitelný omezovač rychlosti nepoužíváte: Nastavitelný omezovač rychlosti vypněte stisknutím tlačítka .

Nastavitelný omezovač rychlosti a adaptivní tempomat (ACC) s asistentem pro jízdu v kolonách / inteligentní omezovač rychlosti nelze používat zároveň.

## Nastavení rychlosti vozidla

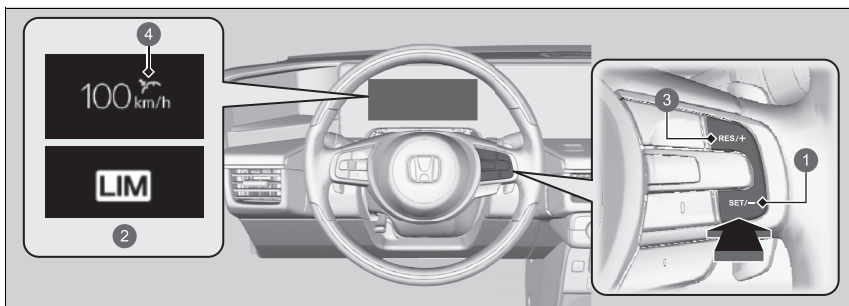

- 1 Tlačítko **SET/-**
- 2 Svítí, je-li nastavitelný omezovač rychlosti zapnutý (zelená)
- 3 Tlačítko **RES/+**
- 4 Stav nastavení (zelená)

- Až dosáhnete požadované rychlosti, sundejte nohu z pedálu a stiskněte tlačítko **SET/-**. Při uvolnění tlačítka **SET/-** dojde k nastavení rychlostního limitu a nastavitelný omezovač rychlosti je zapnut. Zobrazí se rychlostní limit.
- Stisknutím tlačítka **RES/+** můžete nastavit dříve nastavený limit rychlosti.

## Nastavení rychlosti vozidla

Pokud rychlostní limit nastavíte při jízdě rychlostí nižší než 30 km/h, bude tento limit nastaven na 30 km/h.

Překročí-li vozidlo při prudkém klesání rychlostní limit o 3 km/h nebo více, zazní zvukový signál a zobrazený limit bude blikat.

Když stisknete tlačítko **RES/+** a aktuální rychlost je vyšší než dříve nastavený limit rychlosti, bude nastavitelný omezovač rychlosti nastaven na aktuální rychlost.

V informačním rozhraní řidiče nebo na informační/audio obrazovce můžete přepínat jednotky zobrazené nastavené rychlosti mezi km/h a mph.

➤ **Změna jednotky** Str. 168

➤ **Vlastní nastavení funkcí** Str. 327

## ■ Úprava limitu rychlosti

Rychlostní limit můžete zvýšit nebo snížit pomocí tlačítek **RES/+** a **SET/-** na volantu.

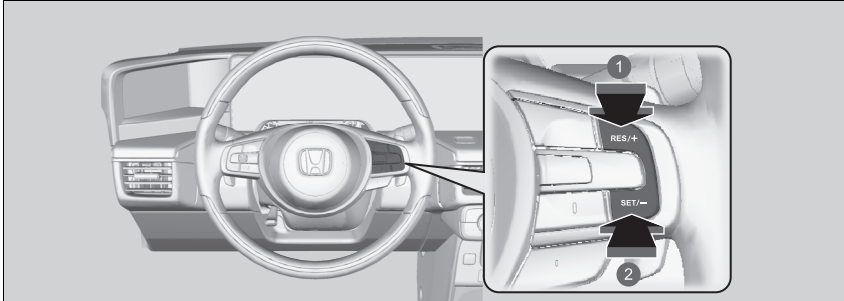

### 1 Zvýšení rychlosti

### 2 Snížení rychlosti

- Po každém stisknutí tlačítka se rychlostní limit zvýší nebo sníží o 1 km/h.
- Pokud podržíte tlačítko stisknuté, rychlostní limit se každých 0,5 sekundy zvýší nebo sníží v krocích po 10 km/h, dokud není dosaženo limitu systému.
- Vozidlo může zrychlovat nebo zpomalovat, dokud nebude dosažena nastavená rychlost.

## ■ Dočasné překročení limitu rychlosti

Limit rychlosti lze překročit úplným sešlápnutím plynového pedálu.

- ▶ Zobrazovaný limit rychlosti bliká.
- ▶ Při překročení rychlostního limitu zazní zvukový signál.

### ☒ Dočasné překročení limitu rychlosti

Pokud rychlost vozidla přesáhne nastavený rychlostní limit při zcela sešlápnutém plynovém pedálu, zazní zvukový signál.

Nastavitelný omezovač rychlosti obnoví svou činnost, jakmile rychlost vozidla klesne níže, než je nastavený limit rychlosti.



## ■ Vypnutí

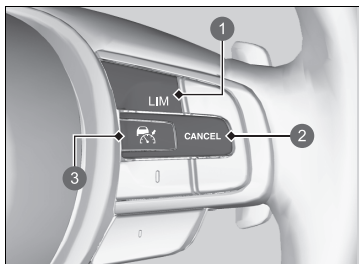

- 1 Tlačítko **LIM**
- 2 Tlačítko **CANCEL**
- 3 Tlačítko

Nastavitelný omezovač rychlosti lze vypnout jedním z následujících způsobů:

- Stiskněte tlačítko **CANCEL**.
- Stiskněte tlačítko .
- Stiskněte tlačítko **LIM**.

## ▣ Vypnutí

Pokud je stisknuto tlačítko **LIM**, nastavitelný omezovač rychlosti se změní na adaptivní tempomat (ACC) s asistentem pro jízdu v kolonách/inteligentní omezovač rychlosti.

Obnovení dříve nastavené rychlosti:

Po stisknutí tlačítka **CANCEL** se na ukazateli dříve nastavená rychlost zobrazí šedě.

Stisknutím tlačítka **RES/+** se nastavitelný omezovač rychlosti aktivuje a zobrazí se rychlost.

Když stisknete tlačítko **RES/+** a aktuální rychlost je vyšší než dříve nastavený limit rychlosti, bude nastavitelný omezovač rychlosti nastaven na aktuální rychlost.

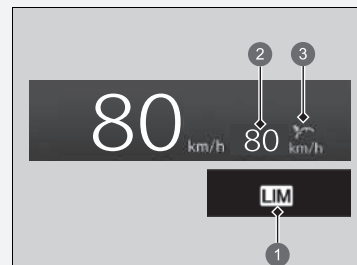

- 1 Kontrolka nastavitelného omezovače rychlosti (bílá)
- 2 Dříve nastavená rychlost (šedá)
- 3 Stav nastavení (šedá)

» Vypnutí

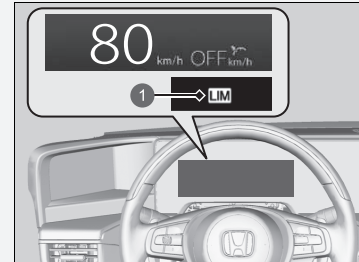

- ❶ Kontrolka nastavitelného omezovače rychlosti (bílá)

Dojde-li při používání nastavitelného omezovače rychlosti v systému k problému, zazní zvukový signál a rozsvítí se **OFF** (vypnuto). Nastavitelný omezovač rychlosti bude vypnut.

## Inteligentní omezovač rychlosti

Automaticky nastaví rychlostní limit, který je detekován systémem rozpoznávání dopravních značek. A tento rychlostní limit nelze překročit, ani když sešlápnete plynový pedál. Rychlostní limit můžete překročit tak, že sešlápnete plynový pedál na doraz.

➤ **Systém rozpoznávání dopravních značek** Str. 488

### ►► Inteligentní omezovač rychlosti

#### **VÝSTRAHA**

Inteligentní omezovač rychlosti má svá omezení. Inteligentní omezovač rychlosti se může sám nastavit na vyšší nebo nižší rychlost, než je aktuální rychlostní limit, nebo nemusí fungovat, pokud nepracuje správně systém rozpoznávání dopravních značek nebo není k dispozici žádná dopravní značka rychlostního limitu. Za přizpůsobení rychlosti vozidla za účelem dodržování aktuálního rychlostního limitu a za bezpečné řízení vozidla je vždy zodpovědný řidič.

Vozidlo bude zrychlovat podle hloubky sešlápnutí plynového pedálu, dokud nedosáhne rychlosti zjištěné systémem rozpoznávání dopravních značek.

Jak funkci použít

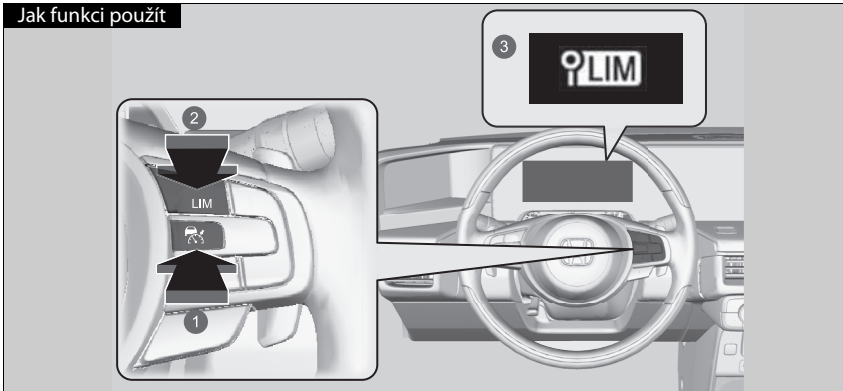

- 1 Stiskněte tlačítko  na volantu.
- 2 Pokud se rozsvítí jiná kontrolka, stisknutím tlačítka **LIM** přepněte na inteligentní omezovač rychlosti.
- 3 Kontrolka inteligentního omezovače rychlosti (bílá) na ukazateli svítí. Inteligentní omezovač rychlosti je připraven k použití.

►► Inteligentní omezovač rychlosti

Systém je navržen tak, aby zjišťoval dopravní značky, které odpovídají směrnici Vídeňské úmluvy. Nemusí být detekovány všechny dopravní značky, ale neměly by být přehlédnuty žádné dopravní značky umístěné na okrajích silnice. Systém nemusí v některých zemích, kterými projíždíte, rozpoznat určité značky nebo situace.

► **Systém rozpoznávání dopravních značek**

Str. 488

Pokud je inteligentní omezovač rychlosti nastavený na nesprávný rychlostní limit, zkuste jednu z následujících možností:

Vypnutí

- Stiskněte tlačítko **CANCEL**.
- Stiskněte tlačítko .
- Stiskněte tlačítko **LIM**.

Pro dočasné překročení rychlostního limitu

- Sešlápnutí plynového pedálu až na doraz.

Inteligentní omezovač rychlosti nemusí při jízdě ze svahu udržet nastavený rychlostní limit. Stane-li se tak, zpomalte sešlápnutím brzdového pedálu.

Nebudete-li inteligentní omezovač rychlosti používat, vypněte jej stisknutím tlačítka .

Inteligentní omezovač rychlosti a systém ACC s LSF nebo nastavitelný omezovač rychlosti nelze používat současně.

#### ►► Inteligentní omezovač rychlosti

Nepoužívejte inteligentní omezovač rychlosti v oblastech jiných jednotek než jednotek zobrazení inteligentního omezovače rychlosti. Změňte zobrazenou naměřenou hodnotu nastavené rychlosti vozidla na stejné jednotky jako jízdní oblasti.

► **Změna jednotky** Str. 168

► **Vlastní nastavení funkcí** Str. 327

## Nastavení rychlostního limitu

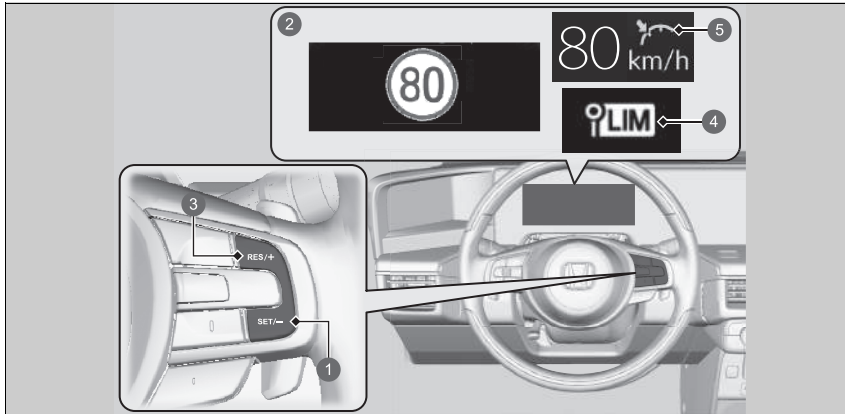

- 1 Tlačítko **SET/-**
- 2 Svítí, když je inteligentní omezovač rychlosti nastaven na rychlostní limit, který je detekován systémem rozpoznávání dopravních značek.
- 3 Tlačítko **RES/+**
- 4 Kontrolka inteligentního omezovače rychlosti (zelená)
- 5 Stav nastavení (zelená)
  - Po uvolnění tlačítka **SET/-** nebo tlačítka **RES/+** je inteligentní omezovač rychlosti nastaven na rychlostní limit, který je detekován systémem rozpoznávání dopravních značek. Zobrazí se rychlostní limit.

## ►► Nastavení rychlostního limitu

Pokud jste nastavili inteligentní omezovač rychlosti v době, kdy byl rychlostní limit, který detekoval systém rozpoznávání dopravních značek, méně než 30 km/h, mohou funkce omezení rychlosti a funkce výstrahy přejít do režimu pozastavení.

Pokud je rychlost vozidla vyšší než rychlostní limit, který detekuje systém rozpoznávání dopravních značek, vozidlo pomalu zpomalí až na rychlostní limit nebo méně. Pokud je to nutné, zpomalte sešlápnutím brzdového pedálu. A překročí-li vozidlo rychlostní limit o 3 km/h nebo více, zazní zvukový signál a bude blikat zobrazený rychlostní limit.

Inteligentní omezovač rychlosti se také může přepnout do režimu pozastavení, pokud systém rozpoznávání dopravních značek detekuje pouze doplňující dopravní značky rychlostního limitu.

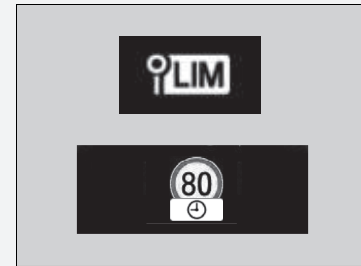

■ **Když systém rozpoznávání dopravních značek detekuje novou značku rychlostního limitu**

Integrovaný omezovač rychlosti je nastaven na nový rychlostní limit, který byl detekován systémem rozpoznávání dopravních značek.



■ **Funkce omezení rychlosti a funkce výstrahy se mohou přepnout do režimu pozastavení, pokud není k dispozici žádná dopravní značka rychlostního limitu na obrazovce systému rozpoznávání dopravních značek, když:**

- Byl zjištěn konec rychlostního limitu nebo jiného stanoveného limitu.
- Vaše vozidlo najede/sjede z dálnice nebo z hlavní silnice.
- Na křižovatce měníte směr zatáčením se zapnutými směrovými světly.

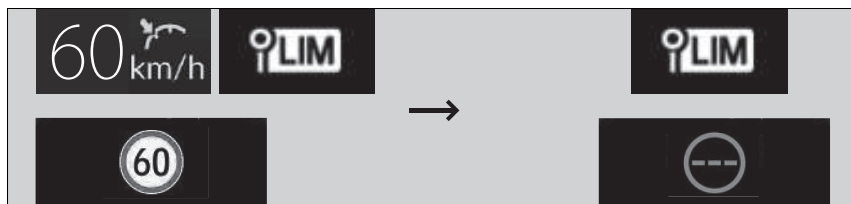

■ **Když systém rozpoznávání dopravních značek detekuje značku rychlostního limitu, zatímco je inteligentní omezovač rychlosti pozastaven**

Funkce omezení rychlosti a funkce výstrahy se automaticky obnoví.



■ **Když systém rozpoznávání dopravních značek nedetekuje značku rychlostního limitu, zatímco je inteligentní omezovač rychlosti aktivován**

Během jízdy, kromě toho, že systém rozpoznávání dopravních značek nedetekuje žádnou značku rychlostního limitu, nemusí také tento systém zobrazovat žádný rychlostní limit. Funkce inteligentního omezovače rychlosti však pokračují v činnosti.





## ■ Úprava limitu rychlosti

Rychlostní limit můžete zvýšit nebo snížit pomocí tlačítek **RES/+** a **SET/-** na volantu.

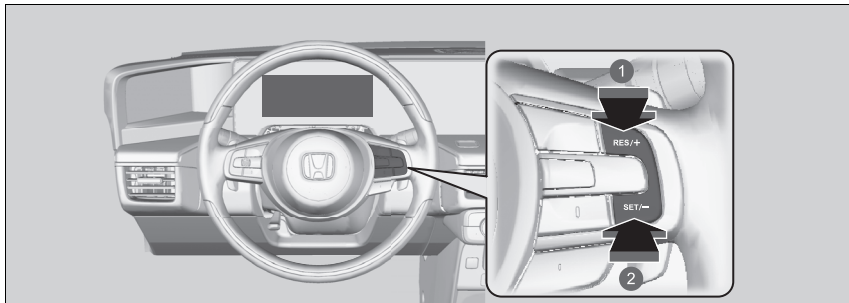

① Zvýšení rychlosti

② Snížení rychlosti

- Po každém stisknutí daného tlačítka se rychlostní limit zvýší nebo sníží o přibližně 1 km/h.
- Rychlostní limit můžete zvýšit až o +10 km/h na základě rychlostního limitu, který je detekován systémem rozpoznávání dopravních značek.
- Rychlostní limit můžete snížit až o -10 km/h na základě rychlostního limitu, který je detekován systémem rozpoznávání dopravních značek.
- Nyní můžete zrychlovat, dokud nedosáhnete nastavené rychlosti. Pokud je rychlost vozidla vyšší než rychlostní limit, který detekuje systém rozpoznávání dopravních značek, vozidlo pomalu zpomalí až na rychlostní limit.

## ► Úprava limitu rychlosti

Záporná nebo kladná odchyłka s ohledem na rychlostní limit se bude automaticky resetovat, pokud systém rozpoznávání dopravních značek detekuje novou značku rychlostního limitu.

Rychlostní limit nemůžete snížit na hodnotu nižší než 30 km/h.

## Dočasné překročení limitu rychlosti

Limit rychlosti lze překročit úplným sešlápnutím plynového pedálu.

► Zobrazení rychlostního limitu bliká.

Při překročení rychlostního limitu zazní zvukový signál.

## Vypnutí

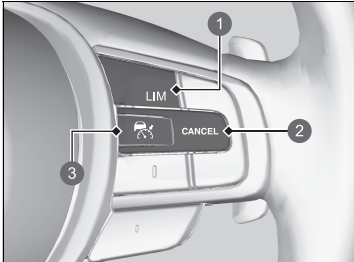

- 1 Tlačítko **LIM**
- 2 Tlačítko **CANCEL**
- 3 Tlačítko 

Inteligentní omezovač rychlosti lze vypnout jedním z následujících způsobů:

- Stiskněte tlačítko **CANCEL**.
- Stiskněte tlačítko .
- Stiskněte tlačítko **LIM**.

## Dočasné překročení limitu rychlosti

Pokud rychlost vozidla přesáhne nastavený rychlostní limit při zcela sešlápnutém plynovém pedálu, zazní zvukový signál.

Inteligentní omezovač rychlosti obnoví svou činnost, jakmile rychlost vozidla klesne níže, než je nastavený rychlostní limit.

## Vypnutí

Pokud je stisknuto tlačítko **LIM**, inteligentní omezovač rychlosti se změní na adaptivní tempomat (ACC) s asistentem pro jízdu v kolonách (LSF) nebo nastavitelný omezovač rychlosti.

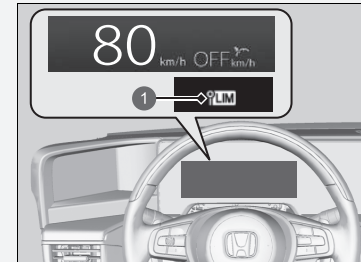

- 1 Kontrolka inteligentního omezovače rychlosti (bílá)

Dojde-li při používání inteligentního omezovače rychlosti v systému nebo v systému rozpoznávání dopravních značek k problému, zazní zvukový signál a rozsvítí se **OFF** (vypnuto). Inteligentní omezovač rychlosti bude vypnut.

► **Systém rozpoznávání dopravních značek** Str. 488

## Stabilizační systém vozidla (VSA)

System VSA pomáhá stabilizovat vozidlo při projíždění zatáček, pokud vozidlo zatáčí více či méně, než bylo zamýšleno. Také pomáhá udržet trakci na kluzkém povrchu. Činí tak prostřednictvím regulace výkonu motoru a selektivního brzdění.

### ► Stabilizační systém vozidla (VSA)

Jsou-li na vozidle namontovány pneumatiky různých typů a rozměrů, VSA nemusí fungovat správně. Používejte pneumatiky stejného rozměru a typu, dbejte, aby měly předepsaný tlak vzduchu.

Pokud se kontrolka systému VSA rozsvítí za jízdy a zůstane svítit, mohlo dojít k problému se systémem. Přestože to nemusí vadit při běžné jízdě, nechte své vozidlo okamžitě zkontrolovat u dealera.

VSA neumí zlepšit stabilitu za všech jízdních podmínek a neovládá celý brzdový systém. Musíte řídit a projíždět zatáčky rychlostí, která je vhodná pro dané podmínky a vždy dostatečně dbát na bezpečnost.

Hlavní funkce systému VSA je všeobecně známa jako elektronická stabilizace (Electronic Stability Control, ESC). System zároveň zajišťuje i funkci řízení trakce.

### ■ Funkce systému VSA

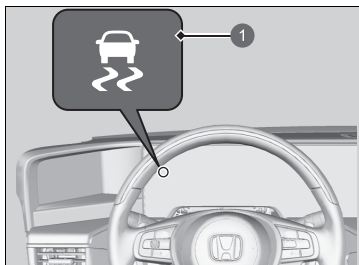

Když se VSA aktivuje, můžete si všimnout, že motor nereaguje na plynový pedál. Také si můžete všimnout hluku z hydraulického systému. Rovněž uvidíte blikat kontrolku.

1 Kontrolka systému VSA

## ■ Vypínač VSA

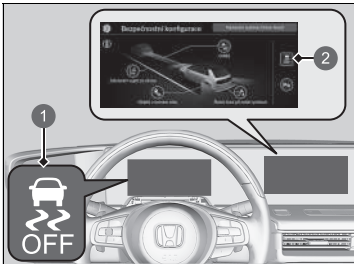

- ❶ Kontrolka vypnutí VSA **OFF**
- ❷ Ikona  (VSA **OFF**)

Ikona  (VSA **OFF**) se zobrazuje v části pro bezpečnostní konfiguraci na informační/audio obrazovce.

Pro částečnou deaktivaci funkce VSA/funkcí systému VSA stiskněte ikonu  (VSA **OFF**) (zelená).

➤ **Vypnutí a zapnutí systému Driver Assist**  
Str. 326

Vozidlo bude normálně brzdít a zatáčet, ale funkce řízení trakce bude méně účinná.

Pro obnovení funkce VSA / funkcí systému VSA stiskněte ikonu  (VSA **OFF**) (žlutá).

Systém VSA se zapíná pokaždé při zapnutí pohonného systému, dokonce i když jste jej při poslední jízdě vypnuli.

## ▶▶ Stabilizační systém vozidla (VSA)

Za určitých zvláštních podmínek, kdy vaše vozidlo uvízne v mělkém blátě nebo čerstvém sněhu, může jeho vyproštění být snadnější díky dočasnému vypnutí VSA.

Když je vypnutý systém VSA, funkce řízení trakce ztrácí na účinnosti. To umožňuje kolům protáčet se při nízké rychlosti volněji. Vyprošťovat vozidlo s vypnutým VSA se pokoušejte pouze tehdy, pokud nejste schopni vozidlo vyprostit se zapnutým VSA.

Okamžitě poté, co vozidlo vyprostité, VSA znovu zapněte. Nedoporučujeme jízdu s vypnutým systémem VSA.

Ihned po zapnutí pohonného systému nebo za jízdy můžete během provádění systémových kontrol zpod kapoty slyšet zvuk elektromotoru. To je normální.

## System sledování tlaku v pneumatikách

System sledování tlaku v pneumatikách místo přímého měření tlaku v každé pneumatice sleduje a porovnává poloměr valení a rotační charakteristiky jednotlivých kol a pneumatik při jízdě, aby určil, zda některá pneumatika není podhuštěná.

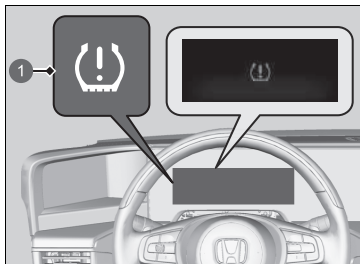

- 1 Kontrolka nízkého tlaku v pneumatikách / systému sledování tlaku v pneumatikách

V tomto případě se rozsvítí kontrolka nízkého tlaku v pneumatikách / systému sledování tlaku v pneumatikách a v informačním rozhraní řidiče se zobrazí příslušná zpráva.

### System sledování tlaku v pneumatikách

System pneumatiky nemonitoruje při jízdě nízkou rychlostí.

Podmínky, například nízká okolní teplota a změna nadmořské výšky, přímo ovlivňují tlak pneumatiky a mohou vyvolat spuštění kontrolky nízkého tlaku v pneumatikách / systému sledování tlaku v pneumatikách.

Tlak v pneumatikách zkontrolován a naplněn:

- Za teplého počasí může se podhustit v chladnějším počasí.
- Za studeného počasí může se přehustit v teplejším počasí.

Kontrolka nízkého tlaku v pneumatikách / systému sledování tlaku v pneumatikách se nerozsvítí v důsledku přehuštění.

Jsou-li na vozidle namontovány pneumatiky různých typů a rozměrů, system sledování tlaku v pneumatikách nemusí fungovat správně.

Používejte pneumatiky stejného rozměru a typu.

**🔧 Kontrola a údržba pneumatik** Str. 609

Kontrolka nízkého tlaku v pneumatikách / systému sledování tlaku v pneumatikách se může rozsvítit se zpožděním nebo se nerozsvítit vůbec, když:

- Prudce zrychlíte, zpomalíte nebo otočíte volantem.
- Jedete po zasněžených nebo kluzkých vozovkách.
- Jsou používány sněhové řetězy.

## Kalibrace systému sledování tlaku v pneumatikách

Kalibraci systému sledování tlaku v pneumatikách je nutné spustit vždy, když:

- Nastavujete tlak v jedné nebo více pneumatikách.
- Otáčíte pneumatikami.
- Vyměníte jednu nebo více pneumatik.

Před kalibrací systému sledování tlaku v pneumatikách:

- Nastavte tlak vzduchu za studena ve všech čtyřech pneumatikách.

➤ **Kontrola pneumatik** Str. 609

Zkontrolujte, zda:

- Je vozidlo zcela zastaveno.
- Převodovka je v poloze **P**.
- Napájení je přepnuté do polohy ZAPNUTO.

### System sledování tlaku v pneumatikách

Kontrolka nízkého tlaku v pneumatikách / systému sledování tlaku v pneumatikách se může rozsvítit za těchto podmínek:

- Jsou používány sněhové řetězy.

### Kalibrace systému sledování tlaku v pneumatikách

Kalibrační proces vyžaduje přibližně 30 minut souvislé jízdy rychlostí 40–100 km/h.

Pokud je během této doby zapnut pohonný systém a vozidlo se do 45 sekund nepohne, lze si všimnout krátkého rozsvícení kontrolky nízkého tlaku v pneumatikách. Jde o normální jev a signalizuje, že proces kalibrace ještě není dokončen.

Pokud jsou nasazeny sněhové řetězy, před kalibrací systému sledování tlaku v pneumatikách je odstraňte.

Pokud se kontrolka nízkého tlaku v pneumatikách / systému sledování tlaku v pneumatikách rozsvítí i v případě, že jsou nainstalovány správně nahuštěné a předepsané pneumatiky, nechte vozidlo prohlédnout u dealera.

Doporučujeme, aby nové pneumatiky byly stejné značky, modelu a velikosti jako ty původní. O podrobnosti požádejte dealera.

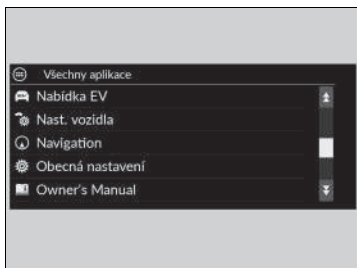

System lze kalibrovat pomocí funkcí nastavených na informační/audio obrazovce.

1. Nastavte režim napájení do polohy ZAPNUTO.
2. Vyberte **Všechny aplikace**.

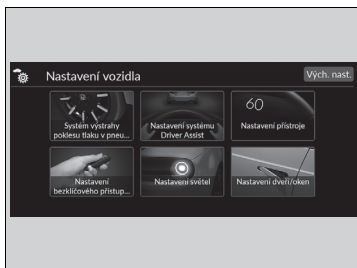

3. Vyberte **Nastavení vozidla**.

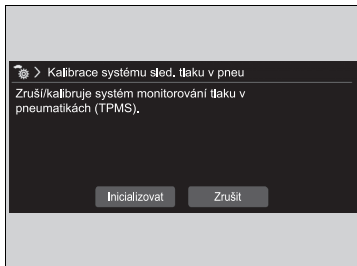

4. Vyberte **Kalibrace systému sled. tlaku v pneu**.
5. Vyberte možnost **Zrušit** nebo **Kalibrovat**.

- Pokud se zobrazí hlášení **Kalibraci nebylo možné spustit**, opakujte krok 5.
- Kalibrační proces se dokončí automaticky.

## System detekce objektů v mrtvém úhlu (BSI)\*

Systém je určen k detekci vozidel v určených výstražných zónách v blízkosti vašeho vozidla, zejména na špatně viditelných místech, která se obecně označují jako „mrtvé body“.

Pokud systém detekuje vozidla, která se blíží zezadu v okolních jízdnicích, rozsvítí se na několik sekund příslušná kontrolka jako asistence při změně jízdnicího pruhu.

### System detekce objektů v mrtvém úhlu (BSI)\*

#### **▲ VÝSTRAHA**

Jestliže se neujistíte pohledem, že můžete bezpečně přejet do jiného pruhu, může to vést k nehodě a vážnému úrazu nebo smrti. Při přejíždění mezi pruhy nespolehejte pouze na systém detekce objektů v mrtvém úhlu.

Před změnou jízdnicího pruhu se vždy se podívejte do všech zpětných zrcátek, zda vedle vás nebo za vámi nejede nějaké vozidlo.

#### **Důležitá bezpečnostní připomínka**

Jako všechny asistenční systémy má i systém detekce objektů v mrtvém úhlu svá omezení. Pokud se budete na systém detekce objektů v mrtvém úhlu příliš spoléhat, může dojít k nehodě.

\* Není k dispozici u všech modelů



## ■ Jak systém funguje

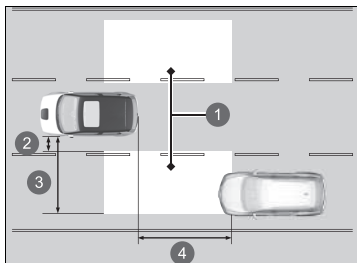



- 1 Výstražná zóna
- 2 Přibližně 0,5 m
- 3 Přibližně 3 m
- 4 Přibližně 3 m

- Radarové snímače zjistí vozidlo ve výstražné zóně, když vaše vozidlo jede vpřed rychlostí 20 km/h nebo rychleji.

Radarové snímače: pod rohy zadního nárazníku

## ►► Systém detekce objektů v mrtvém úhlu (BSI)\*

Systém má zajišťovat pouze vaše pohodlí. I když je objekt ve výstražné zóně, mohou nastat následující situace.

- Výstražná kontrolka systému detekce objektů v mrtvém úhlu se nemusí rozsvítit z důvodu nějaké překážky (cákance atd.), aniž by se v informačním rozhraní řidiče zobrazila ikona .
- Výstražná kontrolka systému detekce objektů v mrtvém úhlu se může rozsvítit i se zobrazením hlášení .

Výstražná kontrolka systému detekce objektů v mrtvém úhlu se nemusí rozsvítit za následujících okolností:

- Vozidlo nezůstává ve výstražné zóně déle než dvě sekundy.
- Vozidlo je zaparkované v krajním jízdním pruhu.
- Rozdíl rychlostí mezi vaším vozidlem a vozidlem, které předjíždíte, je větší než 10 km/h.
- K vašemu vozidlu se blíží nebo jej předjíždí objekt, který není detekován radarovým snímačem.
- Pokud vozidlo v sousedním jízdním pruhu je motocykl nebo jiné malé vozidlo.

Zvukové varování nebo všechna varování systému detekce objektů v mrtvém úhlu můžete vypnout pomocí informační/audio obrazovky.

► **Vlastní nastavení funkcí** Str. 327

## ■ Pokud systém detekuje vozidlo

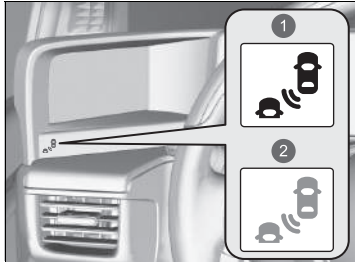

1 Rozsvítí se

2 Bliká

Výstražná kontrolka systému detekce objektů v mrtvém úhlu: Nachází se pod displejem kamerového systému bočních zpětných zrcátek. Rozsvítí se v následujících případech:

- Do výstražné zóny vjede ze zadu jiné vozidlo, které vás chce předjet, a rozdíl vašich rychlostí není vyšší než 50 km/h.
- Předjíždíte vozidlo a rozdíl vašich rychlostí není vyšší než 20 km/h.

**Kontrolka bliká a zazní zvukový signál, pokud:**

Pohnete páčkou směrových světel ve směru rozpoznaného vozidla. Zvukový signál zazní třikrát.

## ►► Systém detekce objektů v mrtvém úhlu (BSI)\*

Činnost systému detekce objektů v mrtvém úhlu může být negativně ovlivněna v těchto případech:

- Jsou detekovány různé objekty (svodidla, sloupky, stromy atd.).
- Ve výstražné zóně je objekt, který neodráží rádiové vlny dobře, např. motocykl.
- Vozidlo jede po klikaté cestě.
- Vozidlo přejede z krajního jízdního pruhu do sousedního jízdního pruhu.
- Systém zachytí vnější elektrické rušení.
- Zadní nárazník nebo snímače byly nesprávně opraveny nebo došlo k deformaci zadního nárazníku.
- Byla změněna orientace snímačů.
- Za špatného počasí (déšť, sníh a mlha).
- Otáčení na křižovatce.
- Při jízdě na hrbolaté silnici.
- Při projíždění ostrých zatáček, ve kterých se mírně naklání vozidlo.

Pro správné fungování systému detekce objektů v mrtvém úhlu:

- Rohová oblast zadního nárazníku musí být vždy čistá.
- Nezakrývejte rohovou oblast zadního nárazníku žádnými štítky ani nálepkami.
- Pokud chcete nechat opravit rohovou oblast zadního nárazníku nebo radarové snímače, nebo pokud rohová oblast zadního nárazníku utrpěla silný náraz, odveďte vozidlo k dealerovi.

\* Není k dispozici u všech modelů

## ■ Zapnutí a vypnutí detekce objektů v mrtvém úhlu

System lze zapnout a vypnout pomocí informační/audio obrazovky.

► Vypnutí a zapnutí systému Driver Assist Str. 326

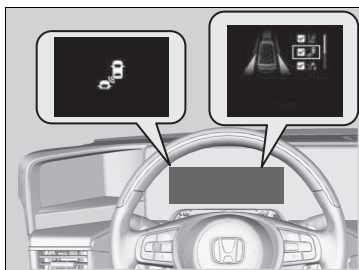

System můžete také zapnout a vypnout následujícím způsobem:

1. Stiskněte tlačítko  na volantu.
2. Otáčením levého voliče přejděte na výběr možnosti **Safety Support** (Bezpečnostní podpora), poté stiskněte levý volič.
3. Otáčením levého voliče vyberte možnost **Blind Spot Information System** (System detekce objektů v mrtvém úhlu) a poté stiskněte levý volič.
  - Když se system zapne nebo vypne, v informačním rozhraní řidiče se zobrazí hlášení.
  - Políčko se zaškrtně a barva symbolu  se po zapnutí systému změni na zelenou. Zaškrtnutí políčka zmizí a barva symbolu  se po vypnutí systému změni na šedou.

Honda Sensing je součástí systému podpory řízení, která využívá tři různé druhy snímačů: Radarový snímač v masce chladiče, přední snímací kameru namontovanou na vnitřní straně čelního skla za zpětným zrcátkem a sonarové snímače umístěné v předním a zadním nárazníku.

Systém Honda Sensing má následující funkce.

■ **Funkce, jejichž aktivace nevyžaduje použití spínače:**

- Systém pro zmírnění následků nehody (CMBS) ➤ Str. 430
- Řízení brzd při nízké rychlosti ➤ Str. 441
- Systém pro zmírnění rizika vyjetí z komunikace ➤ Str. 478
- Systém upozornění na pohyb vozidla vpředu ➤ Str. 484
- Systém rozpoznávání dopravních značek ➤ Str. 488

■ **Funkce, jejichž aktivace vyžaduje použití spínače:**

- Adaptivní tempomat (ACC) s asistentem pro jízdu v kolonách (LSF) ➤ Str. 447
- Systém pro udržování v jízdním pruhu (LKAS) ➤ Str. 467

## ■ Spínače ovládání systému ACC s asistentem pro jízdu v kolonách (LSF) / LKAS

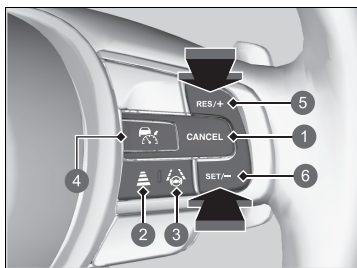

- 1 Tlačítko **CANCEL**
- 2 Tlačítko odstupu
- 3 Tlačítko LKAS
- 4 Tlačítko 
- 5 Tlačítko **RES/+**
- 6 Tlačítko **SET/-**

### ■ Tlačítko

Stisknutím aktivujete pohotovostní režim systému ACC s asistentem pro jízdu v kolonách (LSF). Nebo stiskem tento systém deaktivujete.

### ■ Tlačítko LKAS

Stisknutím aktivujete pohotovostní režim systému LKAS. Nebo stiskem tento systém deaktivujete.

### ■ Tlačítko RES/+ / SET/-

Stisknutím tlačítka **RES/+** obnovíte činnost systému ACC s asistentem pro jízdu v kolonách nebo zvýšíte rychlost vozidla. Stisknutím tlačítka **SET/-** nastavíte systém ACC s asistentem pro jízdu v kolonách nebo snížíte rychlost vozidla.

### ■ Tlačítko odstupu

Stisknutím změníte nastavení odstupu pro adaptivní tempomat s asistentem pro jízdu v kolonách.

### ■ Tlačítko CANCEL

Stisknutím ukončíte činnost systému ACC s asistentem pro jízdu v kolonách (LSF).

## Obsah informačního rozhraní řidiče

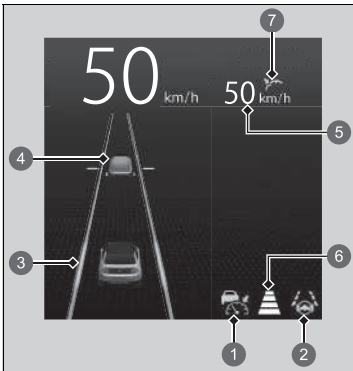

Můžete sledovat aktuální stav systému ACC s asistentem pro jízdu v kolonách (LSF) a LKAS.

- 1 Signalizuje, že lze aktivovat systém ACC s asistentem pro jízdu v kolonách (LSF).
  - Zelená: Systém je zapnutý.
  - Bílá: Systém je v pohotovostním režimu.
  - Žlutá: Došlo k problému se systémem.
- 2 Signalizuje, že lze aktivovat systém LKAS.
  - Zelená: Systém je aktivní nebo v pohotovostním režimu.
  - Žlutá: Došlo k problému se systémem.
- 3 Signalizuje, že je systém LKAS aktivní.
- 4 Zobrazuje, zda adaptivní tempomat s asistentem pro jízdu v kolonách zjistil vozidlo před vámi.
- 5 Indikuje, že adaptivní tempomat s asistentem pro jízdu v kolonách zobrazuje nastavenou rychlost vozidla.
- 6 Indikuje, že adaptivní tempomat s asistentem pro jízdu v kolonách zobrazuje nastavený odstup vozidla.
- 7 Indikuje, že adaptivní tempomat s asistentem pro jízdu v kolonách zobrazuje stav nastavení.
  - Zelená: Systém je zapnutý.
  - Šedá: Systém není aktivován.

## System pro zmírnění následků nehody (CMBS)

Může pomoci, hrozí-li možnost srážky vašeho vozidla s vozidlem, chodcem nebo cyklistou (jízdním kolem) detekovaným před vámi. System CMBS je navržen tak, aby vás upozornil na potenciální kolizi a pomohl snížit rychlost vašeho vozidla, zabránit kolizi a minimalizovat závažnost kolize.

### System pro zmírnění následků nehody (CMBS)

Pokyny ohledně správného zacházení s radarovým snímačem naleznete na následující straně.

➤ **Radarový snímač** Str. 496

Můžete si přečíst informace ohledně manipulace s kamerou vybavenou tímto systémem.

➤ **Přední snímací kamera** Str. 494

#### **Důležitá bezpečnostní připomínka**

System CMBS je navržen, aby snížil míru závažnosti nevyhnutelné srážky. Srážce nezabraňuje, ani vozidlo automaticky nezastaví. Je nadále vaší odpovědností sešlápnout brzdový pedál a řídit volantem přiměřeně dle jízdních podmínek.

Za určitých podmínek se CMBS nemusí aktivovat nebo nemusí detekovat vozidlo před vámi:

➤ **Podmínky funkce a omezení systému CMBS**  
Str. 435

## ■ Jak systém funguje

### Kdy funkci použít

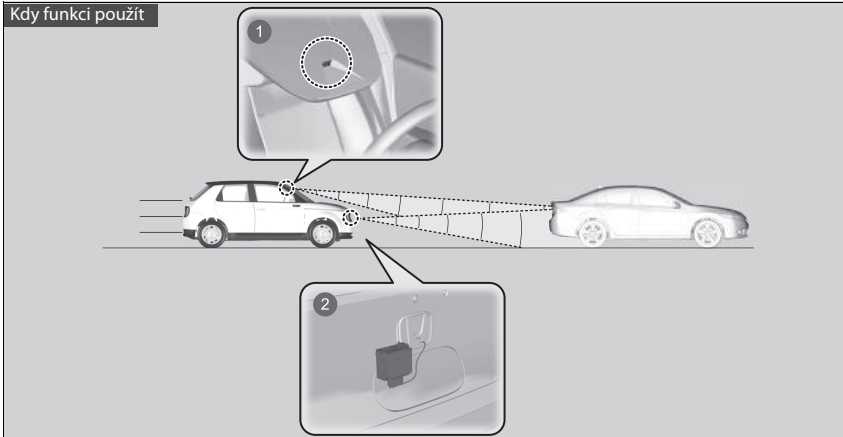

- ❶ Kamera se nachází za zpětným zrcátkem.
- ❷ Radarový snímač se nachází uvnitř masky chladiče.

Systém zahájí monitorování vozovky před vaším vozidlem, dosáhne-li jeho rychlost cca 5 km/h a před vámi je jiné vozidlo, chodec nebo jízdní kolo v pohybu.

### ▶▶ Systém pro zmírnění následků nehody (CMBS)

Systém CMBS může při aktivaci automaticky aktivovat brzdy. Pokud vozidlo zastaví nebo potenciální kolize přestane hrozit, systém se deaktivuje.



Systém CMBS se aktivuje za těchto podmínek:

- Rozdíl rychlostí mezi vaším vozidlem a zjištěným vozidlem, chodcem nebo cyklistou před vámi je cca 5 km/h a více a hrozí riziko srážky.
- Rychlost vašeho vozidla je cca 100 km/h nebo méně a systém určí, zda hrozí riziko srážky:
  - S protijedoucím nebo stojícím vozidlem detekovaným před vámi.
  - S chodcem nebo jedoucím cyklistou detekovaným před vámi.
- Rychlost vašeho vozidla je vyšší než 100 km/h a hrozí riziko srážky s vozidlem zjištěným před vámi, které jede ve vašem směru.

Pokud vozidlo zastaví nebo potenciální kolize přestane hrozit, systém CMBS se deaktivuje.

#### ■ Kdy se systém aktivuje

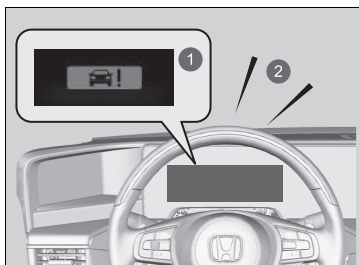

- 1 Vizuální varování
- 2 Zvukové varování

Systém poskytuje vizuální a zvukové upozornění na možnou srážku, které se zruší, pokud ke kolizi nedojde.

- ▶ Proveďte přiměřené opatření, abyste srážce zabránili (zabrzděte, změňte jízdní pruh atd.).

V první úrovni upozornění systému na hrozící srážku můžete změnit vzdálenost (**Dlouhá/ Normální/Krátká**) mezi vozidly a upozornění se zobrazí prostřednictvím nastavení na informační/ audio obrazovce.

- ▶ **Vlastní nastavení funkcí** Str. 327

#### 📷 Kdy se systém aktivuje

Kamera v systému CMBS je také určena k rozpoznávání chodců.

Za určitých podmínek se tato funkce detekce chodců nemusí aktivovat nebo nemusí detekovat chodce před vámi.

Tyto podmínky jsou uvedeny na seznamu omezení detekce chodců.

#### 📷 **Podmínky funkce a omezení systému CMBS**

Str. 435

## ■ Úrovně upozornění na hrozící srážku

System má tři úrovně upozornění na hrozící srážku. Podle okolností však system CMBS nemusí projít všemi úrovněmi, než spustí poslední úroveň.

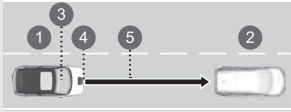
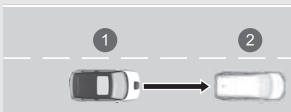
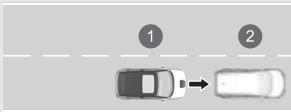
Vzdálenosti mezi vozidly	CMBS		
	Radarový snímač detekuje vozidlo	Zvukové a vizuální VÝSTRAHY	Brzdění
<p>Úroveň jedna</p> 	Hrozí riziko srážky s vozidlem před vámi.	Při nastavení <b>Dlouhá</b> se vizuální a zvuková výstraha aktivuje při delší vzdálenosti od vozidla před vámi než při nastavení <b>Normální</b> , zatímco při nastavení <b>Krátká</b> naopak při vzdálenosti kratší než s nastavenou možností <b>Normální</b> .	—
<p>Úroveň dva</p> 	Riziko srážky se zvýšilo, doba na reakci se zkrátila.	Vizuální a zvukové výstrahy	Mírné brzdění
<p>Úroveň tři</p> 	CMBS určí, že srážka je nevyhnutelná.		Silné brzdění

- ❶ Vaše vozidlo
- ❷ Vozidlo před vámi
- ❸ Dlouhá
- ❹ Normální
- ❺ Krátká



## ■ Zapnutí a vypnutí systému CMBS

System lze zapnout a vypnout pomocí informační/audio obrazovky.

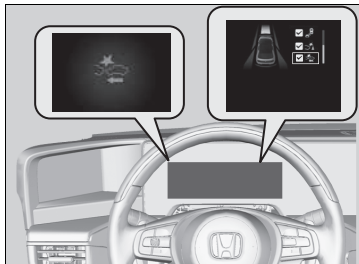
➤ **Vypnutí a zapnutí systému Driver Assist** Str. 326



System můžete také zapnout a vypnout následujícím způsobem:

1. Stiskněte tlačítko  na volantu.
2. Otáčením levého voliče přejděte na výběr možnosti **Safety Support** (Bezpečnostní podpora), poté stiskněte levý volič.
3. Otáčením levého voliče vyberte možnost **Collision Mitigation Braking System** (System pro zmírnění následků nehody) a poté stiskněte levý volič.
  - ▶ Když se system zapne nebo vypne, v informačním rozhraní řidiče se zobrazí hlášení.
  - ▶ Políčko se zaškrtně a barva symbolu  se po zapnutí systému změni na zelenou. Zaškrtnutí políčka zmizí a barva symbolu  se po vypnutí systému změni na šedou.

System CMBS se zapiná pokaždé při zapnutí pohonného systému, dokonce i když jste jej při poslední jízdě vypnuli.

## ▶▶ Zapnutí a vypnutí systému CMBS

CMBS se může automaticky vypnout a kontrolka bezpečnostní podpory se za určitých podmínek rozsvítí a zůstane svítit:

➤ **Podmínky funkce a omezení systému CMBS**  
Str. 435

Když se system CMBS aktivuje, zůstane v chodu i po částečném sešlápnutí plynového pedálu. Při sešlápnutí až na doraz bude ale system deaktivován.

## ■ Podmínky funkce a omezení systému CMBS

Systém se může za určitých podmínek automaticky vypnout a rozsvítit se kontrolka bezpečnostní podpory (šedá). Některé příklady těchto podmínek jsou uvedeny níže. Ostatní podmínky mohou snížit některé funkce systému CMBS.

📷 **Přední snímací kamera** Str. 494

### ■ Okolní podmínky

- Jízda za špatného počasí (déšť, mlha, sníh atd.).
- Náhlé změny světelných podmínek, např. vjezd nebo výjezd z tunelu.
- Mezi objekty a pozadím je malý kontrast.
- Jedete, když je slunce nízko (například za úsvitu nebo za soumraku).
- Od chodců, jízdních kol nebo vozovky se silně odráží světlo.
- Jedete ve stínu stromů, budov atd.
- Předměty či konstrukce na silnici jsou chybně interpretovány jako vozidla a chodci.
- Odrazy na vnitřní straně čelního skla.
- Při jízdě v noci nebo na tmavých místech, např. v tunelu (z důvodu nedostatečného osvětlení nemusí dojít k detekci chodců, jízdních kol nebo jiných vozidel).

### ■ Stav vozovky

- Při jízdě na zasněžené nebo mokré vozovce (nejasné značení pruhů, vyjeté koleje na vozovce, odrazy světla, stříkání vody od okolních vozidel, vysoký kontrast mezi objekty).
- Jízda na klikaté nebo zvlněné silnici.
- Místa, kde je silnice v kopcovitém terénu nebo se vozidlo přibližuje k vrcholu kopce.

Při jízdě po úzkých ocelových mostech nebo jiných místech s objekty, které silně odrážejí rádiové vlny na vozidla, chodce nebo jízdní kola.

### ■ Stav vozidla

- Kryty světlometů jsou znečištěné nebo světlometry nejsou správně seřizené.
- Když je vnější část čelního skla pokryta nečistotami, blátem, listy, mokrým sněhem atd.
- Vnitřní část čelního skla se zamlžuje.
- Abnormální stav pneumatik nebo kol (nesprávná velikost, různá velikost nebo konstrukce, nesprávně nahuštěná pneumatika atd.).
- Jsou-li na pneumatikách namontovány řetězy.
- Vozidlo je nakloněno z důvodu těžkého nákladu nebo úpravy podvozku.
- Teplota kamery je příliš vysoká.
- Jízda se zataženou elektrickou parkovací brzdou.
- Když dojde ke znečištění radarového snímače v masce chladiče.
- Vozidlo táhne přívěs.
- Při jízdě v noci nebo na tmném místě (např. v tunelu) s vypnutými světlometry.

### ■ Omezení detekce

- Náhle před vámi přejede vozidlo či jízdní kolo nebo přeběhne chodec.
- Vzdálenost mezi vaším vozidlem a vozidlem, jízdním kolem nebo chodcem před vámi je příliš krátká.
- Zařadí se před vás vozidlo jedoucí pomaleji než vaše vozidlo a prudce zabrzdí.
- Prudce zrychlíte a vysokou rychlostí se přiblížíte k vozidlu, jízdnímu kolu nebo chodci před vámi.
- Vozidlo před vámi je motocykl, kolo, skútr nebo jiné malé vozidlo.
- Když jsou před vaším vozidlem zvířata.
- Když jedete po klikaté nebo zvlněné cestě, která snímači ztěžuje správně detekovat vozidlo před vámi.
- Rozdíl rychlostí mezi vaším vozidlem a vozidlem, jízdním kolem nebo chodcem před vámi je příliš velký.
- Vozidlo před vámi, protijedoucí vozidlo, chodec nebo cyklista se před vás náhle zařadí nebo se před vámi náhle objeví.
- Náhle před vámi na křižovatce přejede jiné vozidlo atd.

- Vaše vozidlo náhle vjede do pruhu před protijedoucí vozidlo.
- Při jízdě na úzkém železném mostě.
- Když vozidlo jedoucí vpředu náhle zpomalí.
- Cyklista stojí.
- Protijedoucí vozidlo nebo vozidlo před vámi se nachází stranou.
- Pokud chodec nebo cyklista přechází/přejíždí vozovku příliš rychle.
- Chodec nebo cyklista se přibližuje z opačného směru.
- Když chodec nebo jízdní kolo splývá s pozadím a neumožňuje tak systému rozpoznání.
- Pokud před vozidlem prochází skupina několika chodců nebo projíždí více cyklistů.
- Pokud chodec tlačí kočárek nebo jízdní kolo.
- Protijedoucí vozidlo nebo vozidlo před vámi není ve tmě osvětleno.

#### Omezení detekce chodců

- Pokud před vaším vozidlem přechází skupina lidí vedle sebe.
- Okolní podmínky nebo zavazadla chodců mění obrys chodce a znemožňují tak systému rozpoznat, že se jedná o chodce.
- Když je chodec menší než přibližně 1 metr nebo vyšší než přibližně 2 metry.
- Pokud je chodec ohnutý či v dřepu nebo pokud má zdvižené ruce, případně běží.
- Pokud kamera nemůže správně rozpoznat chodce kvůli jeho neobvyklé siluetě (chodec nese zavazadlo, jeho tělo má neobvyklou polohu nebo velikost).

### ■ Příklady dalších omezení detekce nebo funkce systému

- Pokud je vozidlo před vámi motocykl, invalidní vozík nebo vozidlo neobvyklého tvaru.
- Pokud vozidlo před vámi, protijedoucí vozidlo, chodec nebo cyklista není před vozidlem.
- Rozdíl rychlostí mezi vaším vozidlem a vozidlem před vámi, protijedoucím vozidlem, chodcem nebo cyklistou je výrazně velký.
- Pokud vozidlo nebo cyklista před vámi náhle zpomalí.
- Pokud se přibližujete k vozidlu jedoucímu před vámi, protijedoucímu vozidlu, chodcům nebo jízdním kolům a prudce zrychlujete nebo otáčíte volantem.
- Pokud je pohybující se jízdní kolo dětské kolo, skládací kolo, tříkolka nebo jiné jízdní kolo s malými koly nebo dlouhé jízdní kolo, například tandem.
- Pokud kamera nemůže správně rozpoznat chodce kvůli jeho neobvyklé siluetě.

### ■ Automatické vypnutí

Systém CMBS se může automaticky vypnout a kontrolka bezpečnostní podpory (žlutá) se rozsvítí a zůstane svítit, když:

- Teplota uvnitř systému je vysoká.
- Delší dobu jedete v terénu nebo po horské cestě nebo po zakřivené a klikaté silnici.
- Je detekován abnormální stav pneumatik (špatný rozměr pneumatik, prázdná pneumatika atd.).
- Dojde k znečištění kamery za zpětným zrcátkem nebo plochy okolo kamery, včetně čelního skla.

Jakmile se stav, které způsobil vypnutí systému CMBS, zlepší nebo je vyřešen (například očištěním), systém se znovu zapne.

## ■ Při nízké pravděpodobnosti srážky

CMBS se může aktivovat, i když o vozidle před vámi víte, nebo když před vámi žádné vozidlo není. Příklady těchto situací:

### ■ Při předjíždění

Vaše vozidlo se přiblíží k jinému vozidlu před vámi a vy změníte jízdní pruh a předjíždíte.

### ■ Na křižovatce

Vaše vozidlo se přiblíží k jinému vozidlu nebo předjíždí jiné vozidlo, které zatáčí doleva nebo doprava.

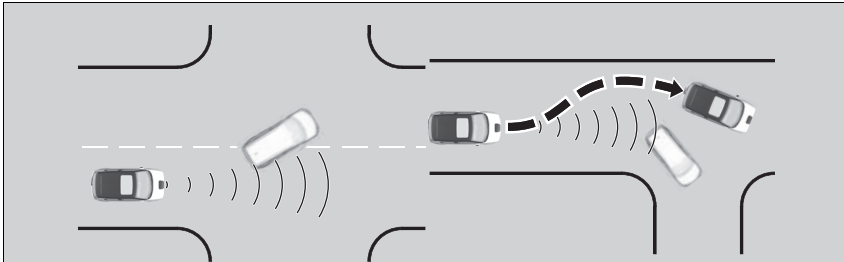

## ▶▶ Systém pro zmírnění následků nehody (CMBS)

Zjistíte-li jakékoli neobvyklé chování systému (např. příliš častá výstražná hlášení), nechte vozidlo zkontrolovat u dealera.



### ■ V zatáčce

Při jízdě v zatáčkách se vaše vozidlo dostane do bodu, kdy se vozidlo jedoucí v protisměru ocitne přímo před vámi.

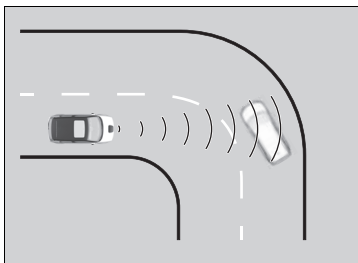

### ■ Při průjezdu vysokou rychlostí pod nízkým nebo úzkým mostem

Jedete vysokou rychlostí pod nízkým nebo úzkým mostem.

### ■ Zpomalovací vlny, práce na silnici, železniční koleje, objekty okolo cesty atd.

Jedete přes zpomalovací prahy, ocelové silniční panely atd. nebo vaše vozidlo přejíždí železniční koleje, případně míjí objekt kolem cesty, například dopravní značku nebo svodidla v zatáčce nebo při parkování, stojící vozidla a zdi.

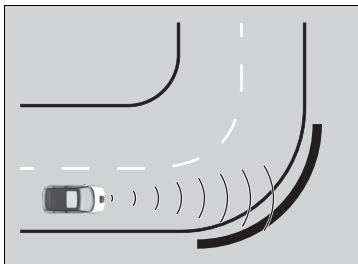

## Řízení brzd při nízké rychlosti

Systém řízení brzd při nízké rychlosti má tři funkce: Brzdění při nízkých rychlostech, ovládání škrtkicí klapky se systémem pro zmírnění následků nehody a ovládání škrtkicí klapky se systémem pro zmírnění následků nárazu zezadu.

Při příliš silném sešlápnutí plynového pedálu vozidlo pomocí sonarových snímačů v předním a zadním nárazníku detekuje, zda hrozí riziko nárazu do zdi nebo jiné překážky, a systém řidiči pomáhá předejít nehodě a snížit škody způsobené nárazem tím, že omezí výstupní výkon pohonného systému.

### ▣ Řízení brzd při nízké rychlosti

## ⚠ VÝSTRAHA

**Systém řízení brzd při nízké rychlosti nemůže zabránit nehodě nebo zmírnit následky nehody za všech situací, kdy omylem nebo příliš silně sešlápnete plynový pedál.**

**Pokud se budete na tento systém příliš spoléhat, hrozí nehoda a vážné nebo smrtelné zranění osob.**

**Vaší povinností je vždy kontrolovat zařazenou polohu, umístění pedálů a situaci v okolí a vozidlo řídit bezpečně.**

Při uvíznutí na železničním přejezdu může systém vyhodnotit závory jako překážku a může se aktivovat. Pokud k tomu dojde, brzdění při nízkých rychlostech se po určité době od zastavení deaktivuje a vy můžete pokračovat v jízdě. Pokud se aktivuje ovládání škrtkicí klapky se systémem pro zmírnění následků nehody, dál klidně sešlapujte plynový pedál nebo plynový pedál sešlápněte ještě jednou a poté odtlačte závory stranou.

Pokud je systém aktivován obrubníky/obrubníky parkovacích míst nebo rozdíly ve výšce vozovky a nemůžete zaparkovat nebo překážky přejet, systém vypněte.

## ■ Jak systém funguje

### Brzdění při nízkých rychlostech

Funkce brzdění při nízkých rychlostech vydává vizuální a zvukovou výstrahu, pokud při jízdě rychlostí přibližně 2 až 10 km/h hrozí riziko nárazu do zdi nebo jiné překážky, a zároveň řidiči pomáhá při brzdění.

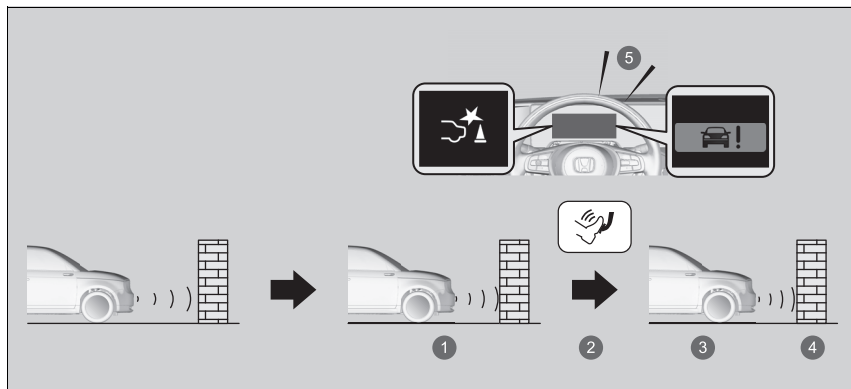

- 1 Zahájení nouzového brzdění
- 2 Brzdy
- 3 Zastavení
- 4 Deaktivace brzd po zastavení vozidla
- 5 Zvukové varování

### ▣ Řízení brzd při nízké rychlosti

Pokyny ohledně správného zacházení se sonarovými snímači naleznete na následující straně.

▣ **Sonarové snímače** Str. 497

Abyste zabránili zbytečné aktivaci systému, vždy jej vypněte během údržby vozidla, před nakládáním vozidla na loď, nákladní vozidla a podobně, nebo pokud při kontrole používáte dynamometr podvozku či volně se otáčející válce.

Neprovádějte žádné úpravy zavěšení kol. Systém by nemusel pracovat správně.

Vždy používejte pneumatiky doporučené velikosti, typu, značky a opotřebení. Pokud budou odlišné, systém by nemusel pracovat správně.

### Ovládání škrticí klapky se systémem pro zmírnění následků nehody a ovládání škrticí klapky se systémem pro zmírnění následků nárazu zezadu

Pokud vozidlo stojí nebo jede rychlostí méně než 10 km/h a na trase je překážka, například zeď v blízkosti přední nebo zadní části vozidla, systém vás při přílišném sešlápnutí plynového pedálu informuje vizuální a zvukovou výstrahou. Systém zároveň zabrání náhlému pohybu vozidla vpřed nebo vzad tím, že omezí výstupní výkon a poté aktivuje brzdění při nízkých rychlostech.

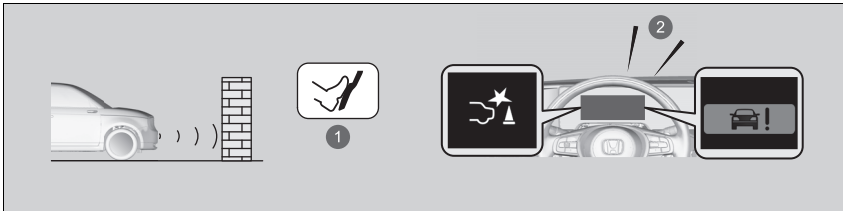

- ❶ Náhodné sešlápnutí plynového pedálu / omezení výstupního výkonu systému
- ❷ Zvukové varování

Ovládání škrticí klapky se systémem pro zmírnění následků nehody a ovládání škrticí klapky se systémem pro zmírnění následků nárazu zezadu se neaktivuje za následujících situací.

Při jízdě vpřed:

Pokud je v prudkém svahu zařazena poloha **P**, **R** nebo **N**.

Při couvání:

Pokud je v prudkém svahu zařazena jiná poloha než **R**.

## ■ Zapnutí a vypnutí systému

Systém lze zapnout a vypnout pomocí informační/audio obrazovky.

➤ **Vypnutí a zapnutí systému Driver Assist** Str. 326

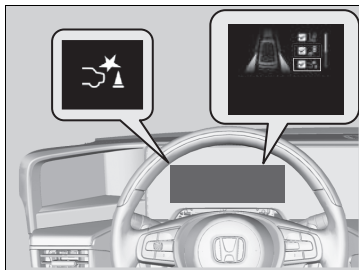

Systém můžete také zapnout a vypnout následujícím způsobem:

1. Stiskněte tlačítko  na volantu.
2. Otáčením levého voliče přejděte na výběr možnosti **Safety Support** (Bezpečnostní podpora), poté stiskněte levý volič.
3. Otáčením levého voliče vyberte možnost **Low Speed Braking Control** (Řízení brzd při nízké rychlosti) a poté stiskněte levý volič.

▶ Když se systém zapne nebo vypne, v informačním rozhraní řidiče se zobrazí hlášení.

▶ Políčko se zaškrtně a barva symbolu  se po zapnutí systému změní na zelenou.

Zaškrtnutí políčka zmizí a barva symbolu  se po vypnutí systému změní na šedou.

Systém řízení brzd při nízké rychlosti se zapíná při každém zapnutí pohonného systému, dokonce i když jste jej při poslední jízdě vypnuli.

## Podmínky pro vypnutí

Podmínky pro ovládání škrticí klapky se systémem pro zmírnění následků nehody a ovládání škrticí klapky se systémem pro zmírnění následků nárazu zezadu

- Není sešlápnutý plynový pedál.
- Plynový pedál je sešlápnutý přibližně na čtyři sekundy.
- Je sešlápnutý brzdový pedál.
- Otočíte volantem a vyhnete se srážce.

Podmínky pro deaktivaci brzdění při nízkých rychlostech

- Od aktivace uplynula určitá doba.

## Podmínky a omezení řízení brzd při nízké rychlosti

Systém nemusí správně pracovat za následujících podmínek:

### ■ Příklady překážek, které sonarový snímač nemůže detekovat

- Překážky, které dobře neodrážejí zvukové vlny, například lidé, sníh, tkaniny, houbovité předměty atd.
- Tenké překážky jako ploty, jízdní kola, tyče dopravních značek atd.
- Krátké nebo malé překážky.
- Překážky bezprostředně před nárazníkem.
- Pohyblivé objekty, které se náhle ocitnou na vozovce.
- Překážky, jako například zdi, které nejsou rovnoběžně se zemí.

## Podmínky pro vypnutí

Poté, co se jednou aktivuje brzdění při nízkých rychlostech a ovládání škrticí klapky se systémem pro zmírnění následků nehody, neaktivuje se u stejné překážky znovu.

Tyto funkce se mohou znovu aktivovat až po jízdě po určitou dobu od jejich poslední aktivace.

Brzdění při nízkých rychlostech a ovládání škrticí klapky se systémem pro zmírnění následků nehody (nárazu zezadu) se aktivuje samostatně při jízdě vpřed a při couvání. (Pokud se například aktivuje při jízdě vpřed, může se okamžitě aktivovat znovu při couvání.) Pokud se však aktivovalo brzdění při nízkých rychlostech, před opětovnou aktivací ovládání škrticí klapky se systémem pro zmírnění následků nehody je nutné s vozidlem určitou dobu jet.

■ **Příklady situací, za kterých sonarový snímač nemůže detekovat překážky**

- Sonarový snímač je znečištěný (zakrytý sněhem, vodou, blátem atd.).
- Vozidlo je příliš horké nebo chladné.
- Při příjezdu šikmo k překážce prudce otočíte volantem.

■ **Příklady dalších případů, kdy systém nemusí pracovat správně**

- Vozidlo se naklání z důvodu těžkého nákladu v zavazadlovém prostoru nebo na zadních sedadlech.
- Špatné povětrnostní podmínky, jako je prudký déšť, mlha, sníh, písečná bouře atd.
- Příliš vysoká nebo nízká okolní teplota/vlhkost.
- Jízda z velmi prudkého svahu.
- Blízkost k jiným vozidlům se sonarovými snímači nebo k objektům vyzařujícím ultrazvukové vlny.

■ **Situace, za kterých se systém může aktivovat, ačkoli nehrozí riziko srážky**

- Projíždění krátkými nebo úzkými branami.
- Projíždění přes nerovné či travnaté povrchy nebo stupňovitý terén.
- Zkosený pilíř nebo zeď vyčnívající z vysoko položeného místa.
- Přítomnost překážek vedle vozovky.
- Jízda směrem k vlnkám, plachtám, větvím stromů, závorám železničního přejezdu atd.
- Jízda po zaplavené vozovce.

## Adaptivní tempomat (ACC) s asistentem pro jízdu v kolonách (LSF)

System pomáhá udržovat konstantní rychlost vozidla a nastavený odstup od vozidla před vámi. Pokud vozidlo před vámi zastaví, systém zpomalí a zastaví vaše vozidlo, aniž byste museli mít nohu na brzdě nebo plynu.

Pokud systém ACC s LSF zpomalí vozidlo použitím brzd, rozsvítí se na vozidle brzdová světla.

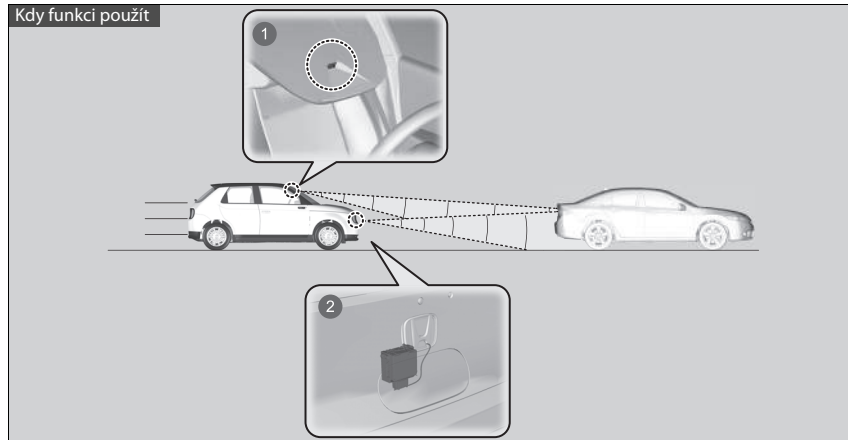

- 1 Kamera se nachází za zpětným zrcátkem.
- 2 Radarový snímač se nachází uvnitř masky chladiče. Dávejte pozor, abyste nezasáhli kryt radarového snímače. Silný úder by mohl snímač poškodit.

### Adaptivní tempomat (ACC) s asistentem pro jízdu v kolonách (LSF)

#### ⚠ VÝSTRAHA

Při nesprávném použití systému ACC s LSF může dojít k nehodě.

Systém ACC s LSF používejte pouze při jízdě po dálnici za dobrých povětrnostních podmínek.

#### ⚠ VÝSTRAHA

Systém ACC s LSF má omezenou brzdovou schopnost a nemusí vždy zastavit vozidlo včas, aby zabránil kolizi s vozidlem před vámi, které náhle zastaví.

Buďte vždy připraveni sešlápnout brzdový pedál, pokud to vyžadují podmínky.

#### Důležité upozornění

Stejně jako u jakéhokoli jiného systému existují i pro systém ACC s LSF určitá omezení. Brzdový pedál použijte, kdykoli je zapotřebí, a vždy udržujte bezpečnou vzdálenost od vozidla před vámi a od ostatních vozidel.

Pokyny ohledně správného zacházení s radarovým snímačem naleznete na následující straně.

➡ Radarový snímač Str. 496





- Rychlost vozidla pro systém ACC s LSF: **Systém lze použít tehdy, pokud je před vámi detekováno vozidlo v dosahu systému ACC s LSF.**  
**V dosahu systému ACC s asistentem pro jízdu v kolonách (LSF) nebylo zjištěno žádné vozidlo** – Systém ACC s asistentem pro jízdu v kolonách funguje při rychlosti 30 km/h nebo vyšší.
- Poloha řadicí páky pro systém ACC s LSF: **D**.

## ■ Aktivace systému

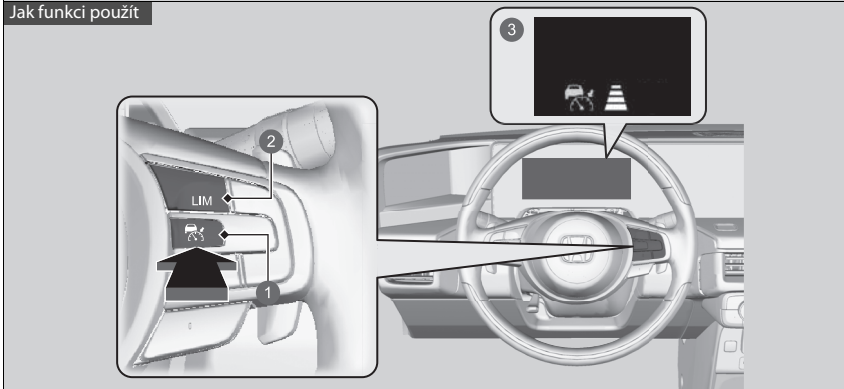
Jak funkci použít



- 1 Tlačítko   
Stiskněte tlačítko  na volantu.
- 2 Tlačítko **LIM**  
Pokud se zobrazuje jiná kontrolka, přepněte stisknutím tlačítka **LIM** na systém ACC s LSF.
- 3 Na ukazateli je ikona  (bílá). Systém ACC s LSF je nyní připraven.

## ▶ Adaptivní tempomat (ACC) s asistentem pro jízdu v kolonách (LSF)

Můžete si přečíst informace ohledně manipulace s kamerou vybavenou tímto systémem.

▶ **Přední snímací kamera** Str. 494

Za určitých podmínek nemusí systém ACC s LSF fungovat správně.

▶ **Podmínky funkce a omezení systému ACC s LSF** Str. 455

Pokud nepoužíváte systém ACC s LSF: Adaptivní tempomat vypněte stiskem tlačítka .

Systém ACC s LSF nepoužívejte v následujících případech:

- Na silnicích s hustým provozem nebo při jízdě v provozu, který vyžaduje neustálé zastavování a rozjíždění.
- Na silnici s ostrými zatáčkami.
- Na silnicích s prudkými svahy, kde lze nastavenou rychlost vozidla překročit při sjíždění ze svahu. V těchto případech systém ACC s LSF nepoužije k udržování nastavené rychlosti brzdy.
- Na silnicích s mýtnými bránami nebo jinými objekty mezi jízdními pruhy (nebo na parkovištích) nebo zařízeními s průjezdem.

V informačním rozhraní řidiče nebo na informační/audio obrazovce můžete přepínat jednotky zobrazené nastavené rychlosti mezi km/h a mph.

▶ **Změna jednotky** Str. 168

▶ **Vlastní nastavení funkcí** Str. 327

## ■ Nastavení rychlosti vozidla

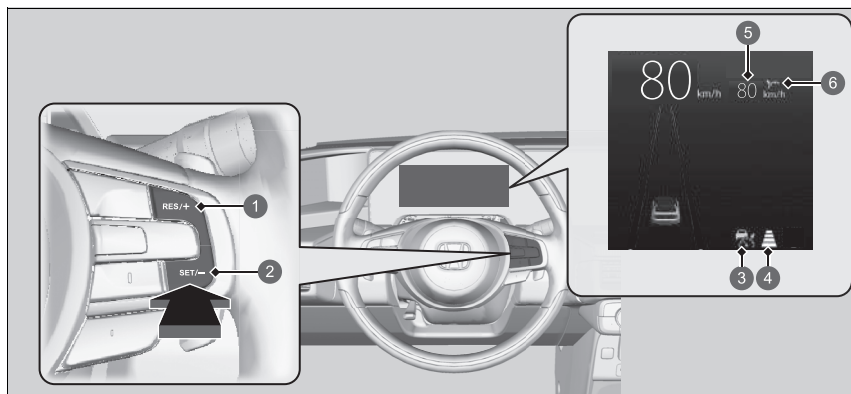

- 1 Tlačítko **RES/+**
- 2 Tlačítko **SET/-**
- 3  (zelená)
- 4 Nastavený odstup od vozidla
- 5 Nastavená rychlost vozidla
- 6 Stav nastavení (zelená)

**Při jízdě rychlostí 30 km/h nebo vyšší:** Až dosáhnete požadované rychlosti, sundejte nohu z pedálu a stiskněte tlačítko **SET/-**. Při uvolnění tlačítka dojde k nastavení rychlosti a systém ACC s LSF se aktivuje.

**Při jízdě rychlostí asi do 30 km/h:**

Jestliže se vozidlo pohybuje a nesešlápnete brzdový pedál, můžete stisknutím tlačítka pevně nastavit rychlost asi na 30 km/h, a to bez ohledu na aktuální rychlost vozidla. Pokud vozidlo stojí, můžete nastavit rychlost vozidla i při sešlápnutém brzdovém pedálu.

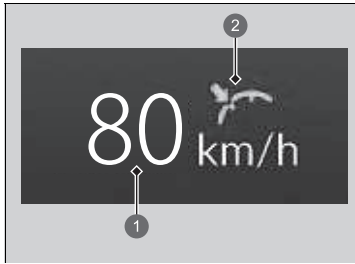

Jakmile začne adaptivní tempomat (ACC) s asistentem pro jízdu v kolonách pracovat, na ukazateli se zobrazí nastavená rychlost (zeleně).

- ❶ Nastavená rychlost vozidla (bílá)
- ❷ Stav nastavení (zelená)

## ■ Během činnosti

### ■ Před vámi jede vozidlo

Systém ACC s LSF sleduje, zda se vozidlo jedoucí před vámi dostane do jeho dosahu. Pokud ano, bude systém ACC s LSF udržovat nastavenou rychlost vašeho vozidla nebo ji sníží tak, aby udržel nastavený odstup od vozidla před vámi.

➔ **Nastavení nebo změna odstupů od vozidla před vámi** Str. 459

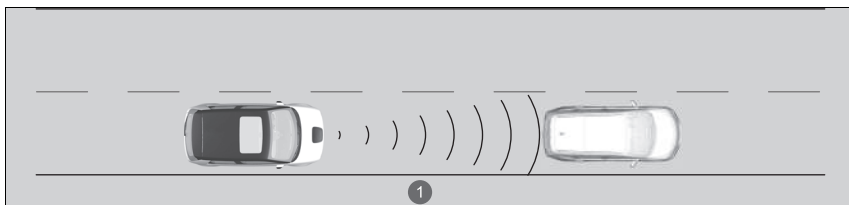

1 Dosah systému ACC s LSF: 120 m

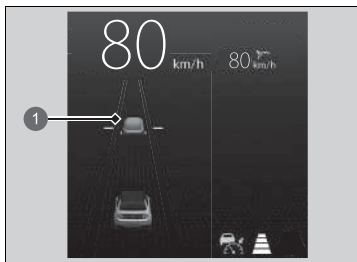

1 Na ukazateli se zobrazí ikona vozidla

Pokud vozidlo před vámi jede pomaleji, než je vaše nastavená rychlost a radar s kamerou jej rozpozná, začne vaše vozidlo zpomalovat.

## ▶ Během činnosti

Pokud vozidlo jedoucí před vámi prudce zpomalí nebo se před vás zařadí jiné vozidlo, zazní zvukový signál a v informačním rozhraní řidiče se zobrazí hlášení.

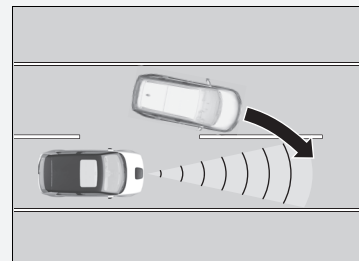

Sešlápněte brzdový pedál a udržujte přiměřený odstup od vozidla jedoucího před vámi.

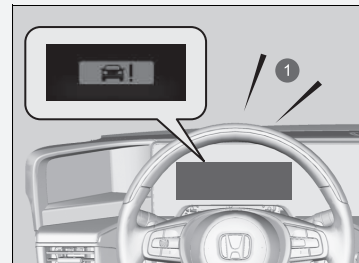

1 Zvukové varování

## ■ Před vámi není žádné vozidlo



Vaše vozidlo udržuje nastavenou rychlost, aniž byste museli mít nohu na brzdě nebo plynu. Pokud před vámi původně jelo vozidlo, kvůli němuž jelo vaše vozidlo nižší než nastavenou rychlostí, zrychlí systém ACC s LSF na nastavenou rychlost a nadále ji udržuje.

## ■ Když sešlápnete plynový pedál

Dočasně můžete zvýšit rychlost vozidla. V tom případě vás neupozorní žádný zvukový ani vizuální signál, a to ani tehdy, když je v dosahu systému ACC s LSF jiné vozidlo. Systém ACC s LSF zůstane zapnutý, dokud ho nevypnete. Když uvolníte plynový pedál, obnoví systém rychlost potřebnou k udržování příslušného odstupu podle vozidla v dosahu systému ACC s LSF.

## ▶ Během činnosti

I když je odstup mezi vašim vozidlem a vozidlem před vámi krátký, může za následujících podmínek systém ACC s LSF začít vaše vozidlo zrychlovat:

- Vozidlo před vámi jede téměř stejnou rychlostí nebo rychleji než vaše vozidlo.
- Zařadí se před vás vozidlo jedoucí rychleji než vaše vozidlo a plynule se od vás vzdaluje.

Systém můžete také nastavit tak, aby upozornil zvukovým signálem, pokud se zjištěné vozidlo před vámi dostane do dosahu nebo z dosahu systému ACC s LSF.

Změňte nastavení **ACC – signál detekce vozidla vpředu**.

▶ **Vlastní nastavení funkcí** Str. 327

## Omezení

I při použití systému ACC s LSF může být k zachování bezpečné vzdálenosti nutné použít brzdy. Navíc za určitých podmínek nemusí systém ACC s LSF fungovat správně.

▶ **Podmínky funkce a omezení systému ACC s LSF** Str. 455

### ■ Vozidlo před vámi je v dosahu systému ACC s LSF a zastaví

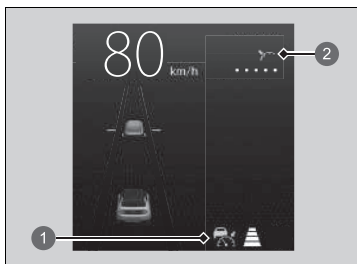

- 1 Kontrolka adaptivního tempomatu (ACC) s asistentem pro jízdu v kolonách (zelená)
- 2 Stav nastavení (zelená)

Vozidlo také automaticky zastaví. Na ukazateli se zobrazí zpráva **.....**.

Když se vozidlo před vámi znovu rozjede, začne ikona vozidla na ukazateli blikat. Pokud stisknete tlačítko **RES/+** nebo **SET/-** nebo sešlápnete plynový pedál, aktivuje se systém ACC s LSF znovu s původně nastavenou rychlostí.

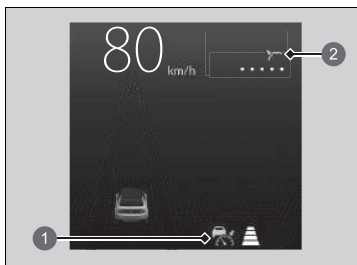

- 1 Kontrolka adaptivního tempomatu (ACC) s asistentem pro jízdu v kolonách (zelená)
- 2 Stav nastavení (zelená)

Pokud předtím, než budete pokračovat v jízdě, před vámi není žádné vozidlo, sešlápněte plynový pedál a systém ACC s LSF začne znovu fungovat v rozmezí dříve nastavené rychlosti.

### ▣ Během činnosti

## ⚠ VÝSTRAHA

Pokud vystoupíte z vozidla, které předtím bylo zastaveno systémem ACC s LSF, může se vozidlo začít pohybovat bez řidiče.

Vozidlo jedoucí bez řidiče může způsobit nehodu a případně vážné nebo smrtelné zranění.

Nikdy proto neopouštějte vozidlo, pokud ho zastavil systém ACC s LSF.

## ■ Podmínky funkce a omezení systému ACC s LSF

Systém se může automaticky vypnout a za určitých okolností se rozsvítí kontrolka adaptivního tempomatu (ACC) s asistentem pro jízdu v kolonách. Některé příklady těchto podmínek jsou uvedeny níže. Ostatní podmínky mohou snížit některé funkce systému ACC.

➤ **Přední snímací kamera** Str. 494

➤ **Radarový snímač** Str. 496

### ■ Okolní podmínky

- Jízda za špatného počasí (déšť, mlha, sníh atd.).

### ■ Stav vozovky

- Při jízdě na zasněžené nebo mokré vozovce (nejasné značení pruhů, vyjeté koleje na vozovce, odrazy světla, stříkání vody od okolních vozidel, vysoký kontrast mezi objekty).

### ■ Stav vozidla

- Když je vnější část čelního skla pokryta nečistotami, blátem, listy, mokrým sněhem atd.
- Abnormální stav pneumatik nebo kol (nesprávná velikost, různá velikost nebo konstrukce, nesprávně nahuštěná pneumatika atd.).
- Teplota kamery je příliš vysoká.
- Je aktivovaná elektrická parkovací brzda.
- Je-li znečištěna maska chladiče.
- Vozidlo je nakloněno z důvodu těžkého nákladu nebo úpravy podvozku.
- Jsou-li na pneumatikách namontovány řetězy.

## ⌘ Podmínky funkce a omezení systému ACC s LSF

Radarový snímač systému ACC s LSF je společný se systémem zmírnění následků nehody (CMBS).

### ➤ **Systém pro zmírnění následků nehody (CMBS)**

Str. 430

Kryt radarového snímače vždy udržujte čistý.

K čištění krytu snímače nikdy nepoužívejte chemická rozpouštědla nebo leštící prášek. Očistěte ho vodou nebo jemným čistícím prostředkem.

Na kryt radarového snímače nenalepujte žádné štítky ani jej nevyměňujte.

Je-li nutné radarový snímač opravit nebo demontovat nebo pokud utrpěl silný náraz, vypněte systém stisknutím tlačítka  a odvezte vozidlo k dealerovi.

Zjistíte-li jakékoli neobvyklé chování systému (např. příliš častá výstražná hlášení), nechte vozidlo zkontrolovat u dealera.



### ■ Omezení detekce

- Náhle před vámi přejede vozidlo.
- Interval mezi vaším vozidlem a vozidlem před vámi je příliš krátký.
- Zařadí se před vás vozidlo jedoucí pomaleji než vaše vozidlo a prudce zabrzdí.
- Prudce zrychlíte a vysokou rychlostí se přiblížíte k vozidlu před vámi.
- Vozidlo před vámi je motocykl, kolo, skútr nebo jiné malé vozidlo.
- Když jsou před vaším vozidlem zvířata.
- Když jedete po klikaté nebo zvlněné cestě, která snímači ztěžuje správně detekovat vozidlo před vámi.

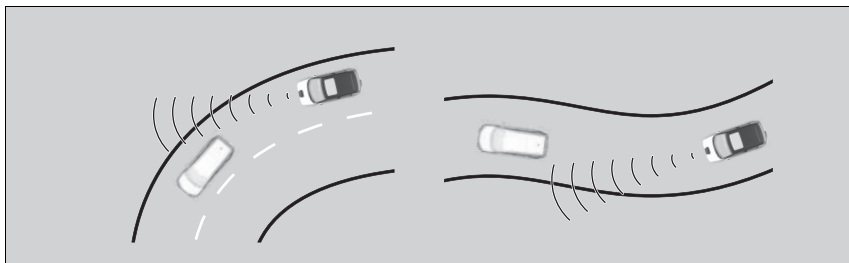

- Rozdíl rychlostí mezi vaším vozidlem a vozidlem před vámi je značně velký.
- Vozidlo v protisměru náhle před vámi vjede do vašeho jízdního pruhu.
- Vaše vozidlo náhle vjede do pruhu před protijedoucí vozidlo.

### ▶▶ Podmínky funkce a omezení systému ACC s LSF

V případě nárazu do vozidla zepředu v následujících situacích je možné, že radarový snímač nebude správně fungovat. Nechte vozidlo zkontrolovat u dealera v následujících případech:

- Najeli jste na nerovnost, obrubník, zajišťovací klín, násyp apod.
- Projeli jste s vozidlem hlubokou vodou.
- Vozidlo utrpělo čelní náraz.

- Při jízdě na úzkém železném mostě.

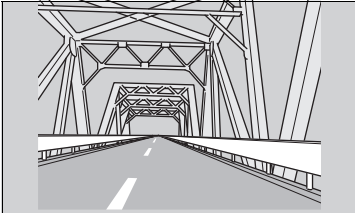

- Když vozidlo před vámi náhle prudce zabrzdí.
- Když má vozidlo před vámi neobvyklý tvar.

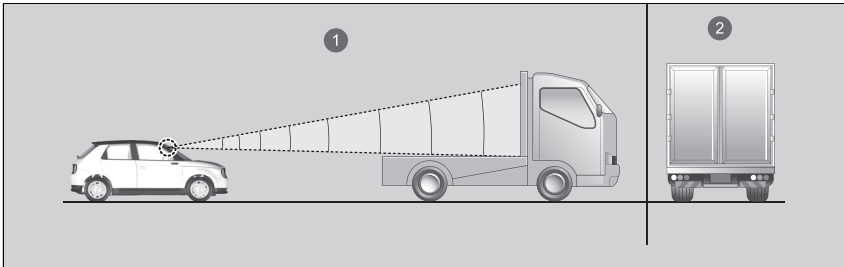

- 1 Radar detekuje horní část prázdného nákladního vozu.
  - 2 Dodávky, cisterny atd.
- Pokud vaše vozidlo nebo vozidlo před vámi jede při jednom okraji jízdního pruhu.

## ■ Nastavená rychlost vozidla

Pomocí tlačítek **RES/+** nebo **SET/-** na volantu můžete zvýšit nebo snížit rychlost vozidla.

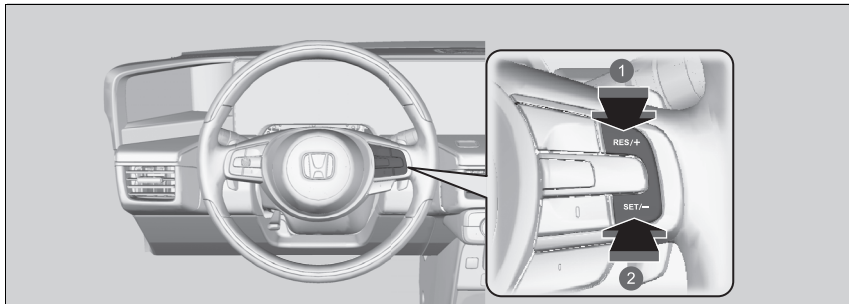

① Zvýšení rychlosti

② Snížení rychlosti

- Po každém stisknutí tlačítka **RES/+** nebo **SET/-** se rychlost vozidla zvýší nebo sníží o přibližně 1 km/h.
- Pokud podržíte tlačítko **RES/+** nebo **SET/-** stisknuté, rychlost vozidla se zvýší nebo sníží o přibližně 10 km/h.

## ▣ Nastavená rychlost vozidla

Pokud vozidlo před vámi jede rychlostí nižší, než je vaše zvýšená nastavená rychlost, nemusí systém ACC s LSF vaše vozidlo zrychlit. Jde o udržení nastaveného odstavu mezi vaším vozidlem a vozidlem před vámi.

Když sešlápnete plynový pedál a stisknete a uvolníte tlačítko **SET/-**, nastaví se aktuální rychlost vozidla.

## Nastavení nebo změna odstupe od vozidla před vámi

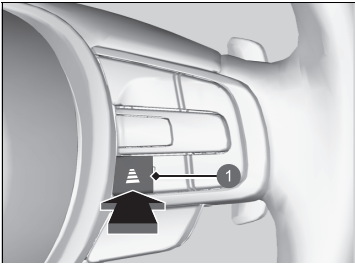





1 Tlačítko odstupe

Chcete-li změnit odstup systému ACC s asistentem pro jízdu v kolonách, stiskněte tlačítko odstupe.

Po každém stisknutí tlačítka se nastavení odstupe (vzdálenosti od vozidla před vámi) postupně přepíná na krátký, střední, dlouhý a velmi dlouhý odstup.

Určete nejvhodnější nastavení odstupe podle vašich specifických jízdních podmínek. Je třeba dodržovat všechny požadavky týkající se odstupe stanovené dopravními předpisy dané země.

Čím vyšší je rychlost vašeho vozidla, tím delší bude krátký, střední, dlouhý a velmi dlouhý odstup. Viz následující příklady.

Odstup		Nastavená rychlost je:	
		80 km/h	104 km/h
Krátký		24,2 metru 1,1 s	33,0 metrů 1,1 s
Střední		33,0 metrů 1,5 s	43,0 metrů 1,5 s
Dlouhý		44,0 metrů 2,0 s	57,5 metru 2,0 s
Velmi dlouhý		63,5 metru 2,9 s	83,4 metru 2,9 s

Pokud vaše vozidlo automaticky zastaví, protože zastavilo vozidlo před vámi, může se odstup mezi oběma vozidly měnit podle odstavu nastaveného v systému ACC s LSF.

▶▶ **Nastavení nebo změna odstavu od vozidla před vámi**

Řidič musí za všech okolností udržovat dostatečnou brzdou vzdálenost od vozidla před sebou a musí si být vědom, že minimální vzdálenosti nebo časy rozestupů mohou být ošetřeny v pravidlech silničního provozu platných v daném regionu. Řidič je odpovědný za dodržování těchto zákonů.

## Vypnutí

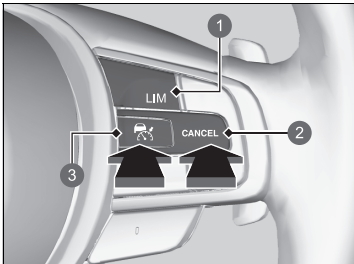

- ❶ Tlačítko **LIM**
- ❷ Tlačítko **CANCEL**
- ❸ Tlačítko

Systém ACC s LSF lze vypnout jedním z následujících způsobů:

- Stiskněte tlačítko **CANCEL**.
  - ▶ Kontrolka (zelená) na ukazateli se změní na kontrolku (bílá).
- Stiskněte tlačítko .
  - ▶ Kontrolka (zelená) zhasne.
- Stiskněte tlačítko **LIM**.
  - ▶ Sešlápněte brzdový pedál, když se vozidlo pohybuje dopředu.
    - ▶ Kontrolka (zelená) na ukazateli se změní na kontrolku (bílá).

## Vypnutí

Nastavenou rychlost nelze nastavit ani obnovit, pokud byl systém ACC s LSF vypnut tlačítkem . Stisknutím tlačítka aktivujete systém a pak nastavte požadovanou rychlost.

Obnovení dříve nastavené rychlosti: Po vypnutí systému ACC s asistentem pro jízdu v kolonách (LSF) můžete systém ACC s LSF aktivovat s dříve nastavenou rychlostí zobrazenou na ukazateli (šedá) stisknutím tlačítka **RES/+**, i když vozidlo zastavilo.

Pokud systém ACC s LSF vypnete stisknutím tlačítka **CANCEL** nebo sešlápnutím brzdového pedálu, dříve nastavená rychlost se na ukazateli zobrazí šedě. Stisknutím tlačítka **RES/+** se systém ACC s LSF aktivuje se zobrazenou rychlostí.

Poté když je zobrazena bílá kontrolka a stisknete tlačítko **RES/+** v době, kdy se dříve nastavená rychlost (šedá) nezobrazuje, se aktuální rychlost vozidla nastavuje stejně jako tlačítkem **SET/-**.

## ■ Automatické vypnutí

Při automatickém vypnutí systému ACC s asistentem pro jízdu v kolonách zazní zvukový signál a na ukazateli se zobrazí zpráva. Automatické vypnutí systému ACC s LSF nastane za kterékoli z následujících podmínek:

- Špatné počasí (déšť, sníh, mlha atd.).
- Když dojde ke znečištění radarového snímače v masce chladiče.
- Vozidlo před vámi nelze detekovat.
- Je detekován abnormální stav pneumatik nebo pneumatiky kloužou.
- Jízda po horských silnicích nebo delší jízda v terénu.
- Prudké otáčení volantem.
- Když dojde k aktivaci systému ABS, VSA nebo CMBS.
- Když se rozsvítí kontrolka systému ABS nebo VSA.
- Když vozidlo zastaví na velmi prudkém svahu.
- Pokud ručně zatáhnete elektrickou parkovací brzdou.
- Pokud je vozidlo před vámi v dosahu systému ACC s LSF příliš blízko k vašemu vozidlu.
- Dojde k znečištění kamery za zpětným zrcátkem nebo plochy okolo kamery, včetně čelního skla.
- Pokud je překročeno maximální nejvyšší zatížení.
- Pokud projíždíte uzavřeným prostorem, např. tunelem.

Automatické vypnutí systému ACC s LSF se též může aktivovat z následujících příčin.

V těchto případech je automaticky aktivována elektrická parkovací brzda.

- Bezpečnostní pás na sedadle řidiče není zapnutý a vozidlo je v klidu.
- Vozidlo zastaví na déle než 10 minut.
- Pohonný systém je vypnutý.

## » Vypnutí

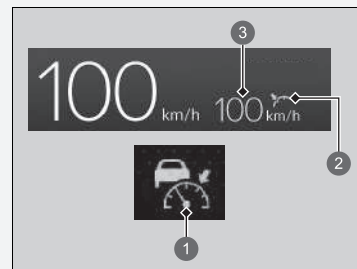

- 1  (bilá)
- 2 Stav nastavení (šedá)
- 3 Dříve nastavená rychlost (šedá)

## » Automatické vypnutí

I když byl systém ACC s LSF automaticky vypnut, můžete obnovit dříve nastavenou rychlost. Počkejte, než dojde ke zlepšení stavu, který způsobil vypnutí systému ACC s LSF, poté stisknete tlačítko **RES/+** nebo **SET/-**.

V následujících případech zazní zvukový signál, systém ACC se deaktivuje a na informačním rozhraní řidiče se zobrazí hlášení .

- Vozidlo opakovaně zabrzdilo v zájmu zachování nastavené rychlosti (například při sjíždění dlouhého svahu).



## ■ Funkce inteligentního adaptivního tempomatu

Umožňuje včasný odhad chování předjíždějících vozidel. Systém zjistí, že vozidlo jedoucí v sousedním pomalejším pruhu se chce zařadit před vás, a předem přizpůsobí rychlost vašeho vozidla při aktivovaném systému ACC s LSF.

## ■ Jak systém funguje

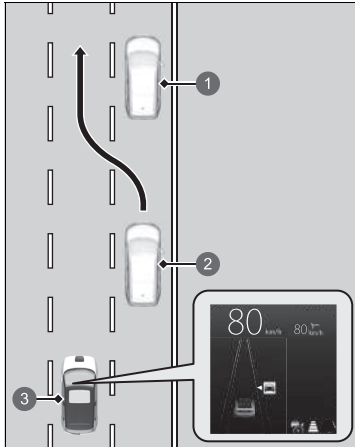

Vyobrazen je model s levostranným řízením.

- ❶ Pomalu jedoucí vozidlo
- ❷ Zařazující se vozidlo
- ❸ Vaše vozidlo

Radarový snímač ve spodním nárazníku detekuje vozidla jedoucí před vámi včetně vozidel v sousedním pruhu a kamera za zpětným zrcátkem detekuje značení jízdních pruhů.

Tento systém zdokonaluje sledovací vlastnosti ACC s LSF, umožňuje předem přizpůsobit rychlost vašeho vozidla na základě odhadu situace, kdy se vozidlo jedoucí v sousedním pomalejším pruhu dostane na úroveň pomalejšího vozidla před ním a při jeho předjíždění vám zkříží cestu.

Po odhadu takovéto situace se rychlost vašeho vozidla mírně sníží. Při zjištění se rychlost vašeho vozidla sníží v závislosti na vozidle, které před vás vjelo.

Vzhledem k tomu, že rychlost nastavuje systém, zobrazí se na ukazateli ikona zařazujícího se vozidla, která signalizuje aktivaci systému.

## ■ Jak se systém aktivuje

Pokud vozidlo, které se před vás zařazuje, jede rychleji než vozidlo před ním a vaše vozidlo jede rychleji než předjíždějící vozidlo (tj. když musíte zpomalit), systém ACC s LSF odhadne chování předjíždějícího vozidla a přizpůsobí rychlost vašeho vozidla.

Systém se aktivuje v případě, že jsou splněny následující podmínky:

- Když je aktivní systém ACC s LSF.
- Když jedete na silnici s více jízdními pruhy.
- Je-li rychlost vašeho vozidla přibližně mezi 80 km/h a 145 km/h.
- Vozidlo jede po rovné silnici nebo po silnici s mírnými zatáčkami.
- Směrová světla jsou vypnutá.
- Není sešlápnutý brzdový pedál.
- Pokud se vozidlo před vás zařadí z pomalejšího pruhu.

## ■ Zapnutí a vypnutí inteligentního adaptivního tempomatu

Systém lze zapnout a vypnout pomocí ukazatele nebo informační/audio obrazovky.

🔗 **Vlastní nastavení funkcí** Str. 327

## 🔗 Funkce inteligentního adaptivního tempomatu

Pokud dojde ke změně provozu z pravostranného na levostranný, dojde při jízdě na silnici s vozidly jedoucími v protisměru v určité vzdálenosti k automatickému přepnutí jízdního pruhu, který má být detekován zprava doleva.

Inteligentní adaptivní tempomat se může aktivovat v následujících situacích:

- Pokud je rozdíl rychlostí zařazujících se vozidla a vozidla před ním v sousedním pruhu\*<sup>1</sup> malý
- Pokud je rozdíl rychlostí zařazujících se vozidla a vašeho vozidla malý (tj. pokud není nutné přizpůsobení rychlosti)
- Pokud se vozidlo jednoduše zařadí před vás a v sousedním pruhu\*<sup>1</sup> nejede před vámi žádné vozidlo
- Pokud se vozidlo před vás zařadí z rychlejšího pruhu\*<sup>1</sup>

\*1: Označuje pravý jízdní pruh pro pravostranný provoz a levý jízdní pruh pro levostranný provoz.

## System pro udržování v jízdním pruhu (LKAS)

Zajištěním odezvy na řízení pomáhá udržet vozidlo uprostřed detekovaného jízdního pruhu a poskytuje vibrační, zvukovou a vizuální výstrahu, je-li zjištěno vyjždění vozidla z jeho jízdního pruhu.

### ■ Asistent odezvy řízení

System působí momentem na řízení a udržuje tak vozidlo mezi pravou a levou podélnou čarou. Použitý moment je silnější, když se vozidlo přiblíží k některé podélné čáře jízdního pruhu.

### System pro udržování v jízdním pruhu (LKAS)

#### Důležité bezpečnostní pokyny

System LKAS má zajišťovat pouze vaše pohodlí. Nemůže za vás vozidlo řídit. System nefunguje, pokud dáte ruce z volantu nebo se nevěnujete řízení.

#### ➤ Výstražná a informační hlášení informačního rozhraní řidiče Str. 130

Na přístrojovou desku nepokládejte žádné předměty. Tyto předměty se mohou odrážet na čelním skle a znemožňovat detekci jízdních pruhů.

System LKAS vás pouze upozorní na vyjetí z jízdního pruhu bez použití směrového světla. System LKAS nemusí rozpoznat všechna značení jízdního pruhu nebo opuštění jízdního pruhu; přesnost se liší v závislosti na počasí, rychlosti a stavu značení jízdního pruhu. Za bezpečné řízení vozidla a předcházení kolizím je vždy zodpovědný řidič.

System LKAS je vhodné používat na dálnicích nebo vícepruhových silnicích.

System LKAS nemusí za určitých podmínek fungovat správně:

#### ➤ Stav a omezení systému LKAS Str. 474

Můžete si přečíst informace ohledně manipulace s kamerou vybavenou tímto systémem.

#### ➤ Přední snímací kamera Str. 494

### ■ Vibrační, zvuková a vizuální výstraha

Rychlé vibrace volantu, zvukové upozornění a varovné hlášení vás upozorní, že vozidlo vyjíždí z rozpoznávaného jízdního pruhu.

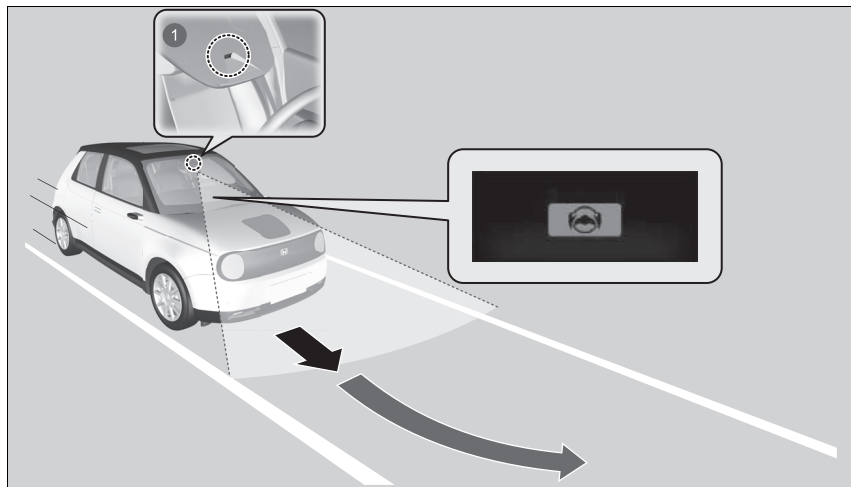

1 Přední snímací kamera: Sleduje podélné čáry jízdního pruhu.

Funkce systému se deaktivuje, pokud změnu směru signalizujete směrovými světly.

Po vypnutí směrových světel se znovu zapne.

Při změně jízdního pruhu bez použití směrových světel se aktivuje upozornění systému LKAS.

## ■ Funkce podpory udržování v jízdním pruhu

Pomáhá vám udržovat vozidlo uprostřed jízdního pruhu. Když se vozidlo přiblíží k bílé nebo žluté čáře, bude síla vyvíjená elektrickým řízením větší.

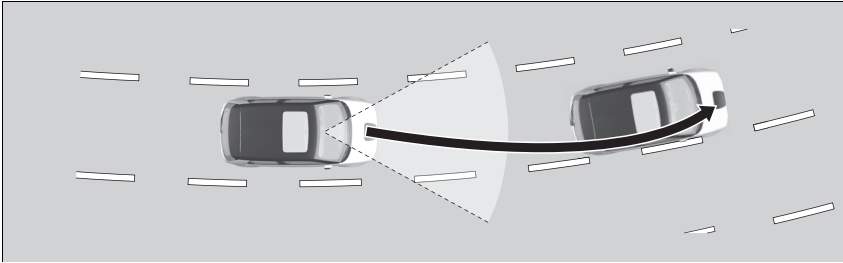

## ■ Funkce systému upozornění opuštění jízdního pruhu (LDW)

Jakmile se vozidlo dostane do výstražné oblasti, systém LKAS vás upozorní jemnými vibracemi volantu a zvukovým a vizuálním upozorněním.

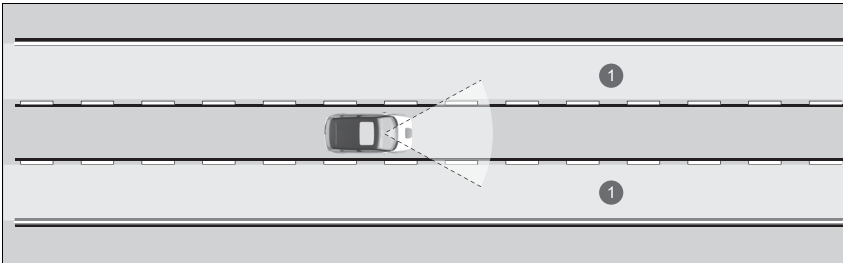

① Výstražná oblast

## ▣ System pro udržování v jízdním pruhu (LKAS)

System LKAS nemusí fungovat podle předpokladů, pokud jedete v provozu, který vyžaduje neustálé zastavování a rozjíždění, nebo na silnici s ostrými zatáčkami.

Pokud nelze detekovat jízdní pruhy, funkce systému se dočasně zruší. Jakmile je detekován jízdní pruh, funkce systému se automaticky obnoví.

## ■ Kdy lze systém použít

System lze použít v případě, že jsou splněny následující podmínky.

- Jízdní pruh, ve kterém jedete, má po obou stranách čáry a vozidlo jede mezi nimi.
- Vozidlo se pohybuje rychlostí přibližně 72 km/h nebo vyšší.
- Jedete po rovné silnici nebo po silnici s mírnými zatáčkami.
- Směrová světla jsou vypnutá.
- Není sešlápnutý brzdový pedál.
- Stěrače nepracují v rychlém režimu.

## ▣ Kdy lze systém použít

Pokud se vozidlo působením momentu síly systému stáčí k levé nebo pravé podélné čáře jízdního pruhu, vypněte systém LKAS a nechte vozidlo zkontrolovat u dealera.

## ■ Aktivace systému

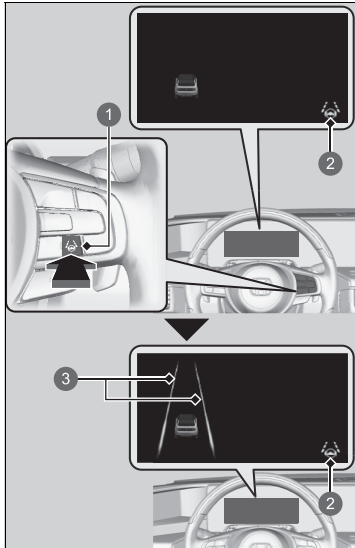

- ❶ Tlačítko LKAS
- ❷ Kontrolka systému pro udržování v jízdním pruhu (LKAS) (zelená)
- ❸ Jízdní pruh

1. Stiskněte tlačítko LKAS.
  - ▶ Na ukazateli se zobrazuje ikona. System je připraven k použití.
  
2. Udržujte vozidlo ve středu jízdního pruhu, ve kterém jedete.
  - ▶ Na ukazateli se zobrazuje jízdní pruh. System je aktivován.



## ■ Vypnutí



1 Tlačítko LKAS

Vypnutí systému LKAS:  
Stiskněte tlačítko LKAS.

System LKAS se vypne pokaždé při zapnutí pohonného systému, dokonce i když jste jej při poslední jízdě vypnuli.



Po vypnutí systému LKAS se čáry jízdního pruhu na ukazateli změny na čáry ohraničení a zazní zvukový signál (je-li aktivován).

### ■ Fungování systému je přerušeno, když:

- Nastavíte stěrače na vysokou rychlost.
  - ▶ Po vypnutí stěračů nebo nastavení hodnoty **LO** se systém LKAS znovu aktivuje.
- Snížíte rychlost vozidla na přibližně 64 km/h nebo méně.
  - ▶ Při zvýšení rychlosti vozidla na přibližně 72 km/h nebo více se systém LKAS znovu aktivuje.
- Vaše vozidlo jede k pravé nebo levé straně jízdního pruhu.

**■ Systém LKAS se může automaticky deaktivovat, když:**

- Systému se nepodaří detekovat podélné čáry jízdního pruhu.
- Při prudkém otáčení volantem.
- Pokud přestanete řídit vozidlo.
- Při průjezdu ostrou zatáčkou.
- Systém pro zmírnění rizika vyjetí z komunikace je aktivní.

Jakmile tyto okolnosti pominou, systém LKAS se automaticky znovu aktivuje.

**■ Systém LKAS se může automaticky deaktivovat v těchto případech:**

- Teplota kamery je extrémně vysoká nebo nízká.
- Dojde k znečištění kamery za zpětným zrcátkem nebo plochy okolo kamery, včetně čelního skla.
- Když dojde k aktivaci systému ABS nebo VSA.

Pokud dojde k automatickému zrušení funkce systému LKAS, zazní zvukový signál.

## ■ Stav a omezení systému LKAS

System nemusí detekovat značení jízdního pruhu, a tudíž nemusí udržet vozidlo uprostřed jízdního pruhu za určitých podmínek, včetně těchto:

### ■ Okolní podmínky

- Jízda za špatného počasí (déšť, mlha, sníh atd.).
- Náhlé změny světelných podmínek, např. vjezd nebo výjezd z tunelu.
- Je malý kontrast mezi podélnými čarami jízdního pruhu a povrchem vozovky.
- Jedete, když je slunce nízko (například za úsvitu nebo za soumraku).
- Na vozovce se silně odráží světlo.
- Jedete ve stínu stromů, budov atd.
- Stíny přilehlých předmětů jsou rovnoběžné se značením jízdního pruhu.
- Předměty na vozovce jsou nesprávně zaměněny se značením jízdních pruhů.
- Odrazy na vnitřní straně čelního skla.
- Při jízdě v noci nebo na temných místech, např. v tunelu.

### ■ Stav vozovky

- Při jízdě na zasněžené nebo mokré vozovce (nejasné značení pruhů, vyjeté koleje na vozovce, odrazy světla, stříkání vody od okolních vozidel, vysoký kontrast mezi objekty).
- Jízda na cestě s dočasným značením jízdního pruhu.
- Vybledlé značení, více značek nebo různá značení jízdního pruhu jsou viditelné na povrchu kvůli opravám nebo starému značení jízdních pruhů.

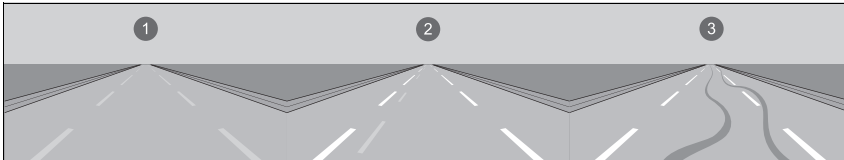

- 1 Vybledlé čáry
- 2 Zdvojené čáry
- 3 Stopy pneumatik

- Na vozovce je spojené, dělené nebo křížené značení jízdních pruhů (například na křižovatce nebo na přechodu).
- Značení jízdních pruhů je velmi úzké, široké nebo se mění.

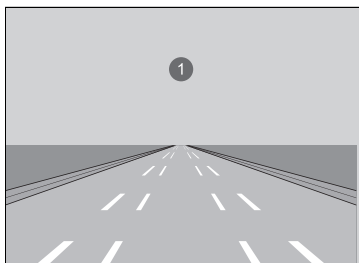

1 Velice široký nebo úzký jízdní pruh

- Vozidlo před vámi jede blízko jízdního pruhu.
- Místa, kde je silnice v kopcovitém terénu nebo se vozidlo přibližuje k vrcholu kopce.
- Jízda na nerovné vozovce nebo na silnicích s nezpevněným či hrbolatým povrchem.
- Pokud jsou objekty na silnici (obrubníky, svodidla, pylony mostů atd.) detekovány jako bílé (nebo žluté) čáry.
- Při jízdě na silnici s dvojitou čarou.

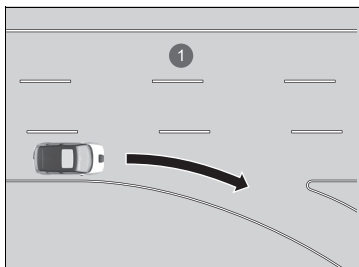

1 Pruh bez čar na křižovatce

### ■ Stav vozidla

- Kryty světlometů jsou znečištěné nebo světlometry nejsou správně seřízené.
- Když jsou na vnější straně čelního skla pruhy od stěračů nebo je čelní sklo pokryto nečistotami, blátem, listy, mokrým sněhem atd.
- Vnitřní část čelního skla se zamížuje.
- Teplota kamery je příliš vysoká.
- Abnormální stav pneumatik nebo kol (nesprávná velikost, různá velikost nebo konstrukce, nesprávně nahuštěná pneumatika atd.).
- Vozidlo je nakloněno z důvodu těžkého nákladu nebo úpravy podvozku.

## System pro zmírnění rizika vyjetí z komunikace

Účelem výstrah je pomoci vám v případě, že systém rozpozná nebezpečí, že by vozidlo mohlo neúmyslně přejet rozpoznané značení jízdního pruhu nebo okraj dlažby nebo zcela sjet z vozovky.

### Jak systém funguje

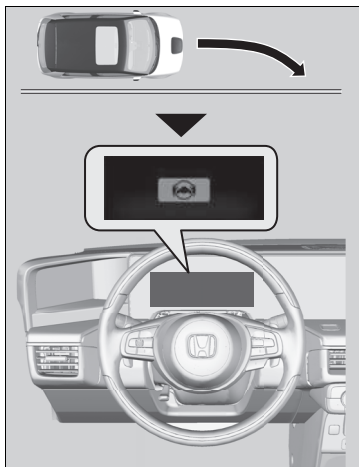

Přední kamera za zpětným zrcátkem sleduje levé a pravé značení jízdního pruhu (bílé nebo žluté) a vnější okraj vozovky (ohraničený trávou nebo štěrkem). Když se příliš přiblížíte k rozpoznanému značení jízdního pruhu nebo vnějšímu okraji vozovky (ohraničeného trávou nebo štěrkem) bez zapnutých směrových světel, začne systém kromě vizuální výstrahy také působit silou na volant a upozorní vás rychlými vibracemi volantu, aby vám tak pomohl zůstat v rozpoznaném jízdním pruhu.

Pokud systém vyhodnotí, že hrozí sjetí vozidla přes okraj vozovky, varuje řidiče zvukovým upozorněním namísto vibrací do volantu.

➤ **Vlastní nastavení funkcí** Str. 327

Vizuální výstraha má podobu hlášení  v informačním rozhraní řidiče.

### System pro zmírnění rizika vyjetí z komunikace

#### Důležitá bezpečnostní připomínka

System pro zmírnění rizika vyjetí z komunikace má stejně jako všechny asistenční systémy určitá omezení.

Pokud se budete na systém pro zmírnění rizika vyjetí z komunikace příliš spoléhat, může dojít k nehodě. Za udržování vozidla v jízdním pruhu je vždy zodpovědný řidič.

System pro zmírnění rizika vyjetí z komunikace vás pouze upozorní na vyjetí z jízdního pruhu bez použití směrového světla. System pro zmírnění rizika vyjetí z komunikace nemusí rozpoznat všechna značení jízdního pruhu nebo opuštění jízdního pruhu. Přesnost se liší v závislosti na počasí, rychlosti a stavu značení jízdního pruhu. Za bezpečné řízení vozidla a předcházení kolizím je vždy zodpovědný řidič.

Můžete si přečíst informace ohledně manipulace s kamerou vybavenou tímto systémem.

➤ **Přední snímáči kamera** Str. 494

System pro zmírnění rizika vyjetí z komunikace nemusí za určitých podmínek fungovat správně:

➤ **Podmínky funkce a omezení systému pro zmírnění rizika vyjetí z komunikace** Str. 482

Jsou případy, kdy si zásahu systému pro zmírnění rizika vyjetí z komunikace nevšimnete kvůli vašemu vlastnímu zásahu do řízení nebo kvůli stavu vozovky.

Pokud systém zjistí, že jeho působení na řízení nestačí k udržení vozidla na vozovce, může začít brzdit.

► Brzdy se aktivují pouze v případě, že je jízdní pruh značen plnými čarami. Když otočíte volantem tak, abyste nepřejeli rozpoznané značení jízdního pruhu, deaktivuje systém asistenční funkce.

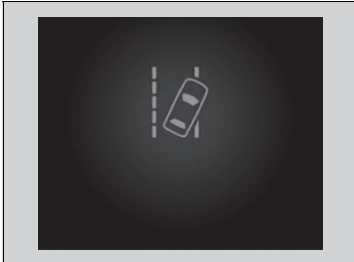

Pokud se systém aktivuje několikrát, aniž by zaznamenal reakci řidiče, upozorní vás systém zvukovým signálem. Poté se asistence řízení systému pro zmírnění rizika vyjetí z komunikace dočasně zruší a zní pouze zvuková výstraha.

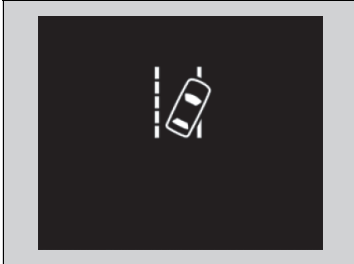

Po několika minutách se zobrazí zpráva vlevo a systém pro zmírnění rizika vyjetí z komunikace je plně obnoven.

#### ►► Systém pro zmírnění rizika vyjetí z komunikace

Pokud je systém LKAS vypnutý a vy jste z přizpůsobených možností v informačním rozhraní řidiče nebo informační/audio obrazovky vybrali nastavení **Normal** (normální) nebo **Early** (časně), zobrazí se zpráva, pokud systém zjistí, že hrozí riziko opuštění detekovaného značení jízdních pruhů nebo přejetí vnějšího okraje vozovky (na trávu nebo štěrk). Pokud jste zvolili nastavení **Delayed** (opožděné), zobrazí se zpráva jen v případě, kdy hrozí riziko přejetí vnějšího okraje vozovky.

► Vlastní nastavení funkcí Str. 327





## ■ Jak se systém aktivuje

System začne hledat značení jízdních pruhů v případě, že jsou splněny všechny následující podmínky:

- Vozidlo se pohybuje rychlostí přibližně 65 km/h nebo vyšší.
- Vozidlo jede po rovné silnici nebo po silnici s mírnými zatáčkami.
- Směrová světla jsou vypnutá.
- Není sešlápnutý brzdový pedál.
- Stěrače nepracují v rychlém režimu.
- Vozidlo nezrychluje ani nebrzdí a řidič neotáčí volantem.
- System je schopen určit, zda řidič aktivně zrychluje, brzdí nebo ovládá volant.

## ▶▶ Jak se systém aktivuje

System pro zmírnění rizika vyjetí z komunikace se může automaticky vypnout, kontrolka  se rozsvítí a zůstane svítit.

▶▶ **Kontrolky** Str. 106

Na funkci systému pro zmírnění rizika vyjetí z komunikace mohou mít vliv následující situace:

- Vozidlo nejede v jízdním pruhu.
- Vozidlo projíždí zatáčku po vnitřní straně nebo mimo jízdní pruh.
- Vozidlo jede v úzkém jízdním pruhu.

## Zapínání a vypínání systému pro zmírnění rizika vyjetí z komunikace

Systém lze zapnout a vypnout pomocí informační/audio obrazovky.

🔧 **Vypnutí a zapnutí systému Driver Assist** Str. 326

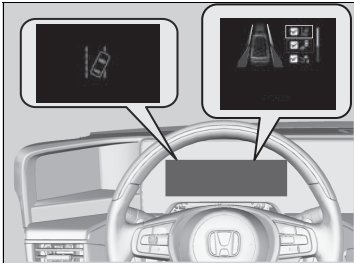

Systém můžete také zapnout a vypnout následujícím způsobem:

1. Stiskněte tlačítko  na volantu.
2. Otáčením levého voliče přejděte na výběr možnosti **Safety Support** (Bezpečnostní podpora), poté stiskněte levý volič.
3. Otáčením levého voliče vyberte možnost **Road Departure Mitigation** (Zmírnění rizika vyjetí z komunikace) a stiskněte levý volič.
  - ▶ Když se systém zapne nebo vypne, v informačním rozhraní řidiče se zobrazí hlášení.
  - ▶ Políčko se zaškrtně a barva symbolu  se po zapnutí systému změní na zelenou. Zaškrtnutí políčka zmizí a barva symbolu  se po vypnutí systému změní na šedou.

Systém pro zmírnění rizika vyjetí z komunikace se aktivuje po každém zapnutí pohonného systému, dokonce i když jste jej při poslední jízdě vypnuli.

## ■ Podmínky funkce a omezení systému pro zmírnění rizika vyjetí z komunikace

System nemusí za určitých podmínek správně detekovat značení jízdního pruhu a polohu vozidla. Některé příklady těchto podmínek jsou uvedeny níže.

### ■ Okolní podmínky

- Jízda za špatného počasí (déšť, mlha, sníh atd.).
- Náhlé změny světelných podmínek, např. vjezd nebo výjezd z tunelu.
- Je malý kontrast mezi podélnými čarami jízdního pruhu a povrchem vozovky.
- Jedete, když je slunce nízko (například za úsvitu nebo za soumraku).
- Na vozovce se silně odráží světlo.
- Jedete ve stínu stromů, budov atd.
- Stíny přilehlých předmětů jsou rovnoběžné se značením jízdního pruhu.
- Předměty na vozovce jsou nesprávně zaměněny se značením jízdních pruhů.
- Odrazy na vnitřní straně čelního skla.
- Při jízdě v noci nebo na temných místech, např. v tunelu.
- Vnější okraj vozovky je ohraničen jinými předměty, materiály atp., než je tráva nebo štěrk.

### ■ Stav vozovky

- Při jízdě na zasněžené nebo mokré vozovce (nejasné značení pruhů, vyjeté koleje na vozovce, odrazy světla, stříkání vody od okolních vozidel, vysoký kontrast mezi objekty).
- Jízda na cestě s dočasným značením jízdního pruhu.
- Vybledlé značení, více značek nebo různá značení jízdního pruhu jsou viditelné na povrchu kvůli opravám nebo starému značení jízdních pruhů.
- Na vozovce je spojené, dělené nebo křížené značení jízdních pruhů (například na křižovatce nebo na přechodu).
- Značení jízdních pruhů je velmi úzké, široké nebo se mění.
- Vozidlo před vámi jede blízko jízdního pruhu.
- Místa, kde je silnice v kopcovitém terénu nebo se vozidlo přibližuje k vrcholu kopce.
- Jízda na nerovné vozovce nebo na silnicích s nepevným či hrbolatým povrchem.
- Pokud jsou objekty na silnici (obrubníky, svodidla, pylony mostů atd.) detekovány jako bílé (nebo žluté) čáry.
- Při jízdě na silnici s dvojitou čarou.

### ■ Stav vozidla

- Kryty světlometů jsou znečištěné nebo světlomety nejsou správně seřizené.
- Když jsou na vnější straně čelního skla pruhy od stěračů nebo je čelní sklo pokryto nečistotami, blátem, listy, mokrým sněhem atd.
- Vnitřní část čelního skla se zamlžuje.
- Teplota kamery je příliš vysoká.
- Abnormální stav pneumatik nebo kol (nesprávná velikost, různá velikost nebo konstrukce, nesprávně nahuštěná pneumatika atd.).
- Vozidlo je nakloněno z důvodu těžkého nákladu nebo úpravy podvozku.
- Jsou-li na pneumatikách namontovány řetězy.

## System upozornění na pohyb vozidla vpředu

Vizuálními a zvukovými výstrahami vás informuje o zastavení vašeho vozidla i v případě, že vozidlo před vámi se začalo pohybovat.

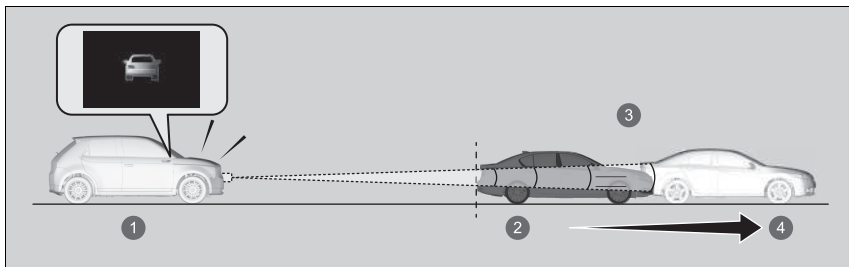

- 1 Při zastavení
- 2 Stojí
- 3 Při zahájení jízdy
- 4 Vozidlo před vámi

### Jak systém funguje

Systém detekuje vozidlo stojící před vámi za předpokladu, že jsou od sebe vozidla vzdálena maximálně 10 m a obě vozidla nějakou dobu stojí. Pokud se detekované vozidlo začne pohybovat, ale vaše vozidlo stojí, systém se aktivuje.

#### ■ Je-li zařazena poloha **D**

Systém funguje při sešlápnutí brzdového pedálu, aktivaci funkce podržení brzd systému automatického podržení brzd nebo při aktivaci adaptivního tempomatu (ACC) s asistentem pro jízdu v kolonách.

### System upozornění na pohyb vozidla vpředu

## ⚠ VÝSTRAHA

Systém upozornění na pohyb vozidla vpředu je doplňkový asistenční systém. Nejedná se o systém, který vás upozorní na to, že je bezpečné zahájit jízdu.

Nesprávné použití tohoto systému může způsobit srážku.

Před jízdou se vždy vizuálně ujistěte o bezpečnosti okolí a za jízdy dodržujte bezpečný odstup.

Pokyny ohledně správného zacházení s radarovým snímačem naleznete na následující straně.

➤ **Radarový snímač** Str. 496

Můžete si přečíst informace ohledně kamery umístěné za zpětným zrcátkem.

➤ **Přední snímací kamera** Str. 494

Tento systém, stejně jako další asistenční systémy, nemusí řádně fungovat v závislosti na počasí, okolních podmínkách atd.

**■ Je-li zařazena poloha N**

System funguje, když vozidlo stojí, sešlápnete brzdový pedál, je aktivní parkovací brzda nebo je aktivní funkce podržení systému automatického podržení brzd.

**■ Když je vozidlo zastaveno systémem ovládání jedním pedálem**

Je aktivní funkce podržení systému ovládání jedním pedálem.

Můžete vybírat ze dvou režimů načasování aktivace systému **Normálně** a **Časně**.

➤ **Vlastní nastavení funkcí** Str. 327

V normálním režimu se systém aktivuje v případě, že vozidlo před vámi popojede přibližně o 3 m od místa, kde zastavilo.

V časném režimu se systém aktivuje ihned poté, co detekuje pohyb.

**☒ System upozornění na pohyb vozidla vpředu**

System upozornění na pohyb vozidla vpředu lze vypnout.

➤ **Vlastní nastavení funkcí** Str. 327

System upozornění na pohyb vozidla vpředu se neaktivuje, pokud svítí kontrolka adaptivního tempomatu (ACC) s asistentem pro jízdu v kolonách.

➤ **Adaptivní tempomat (ACC) s asistentem pro jízdu v kolonách (LSF)** Str. 447

## ■ Kdy se systém aktivuje

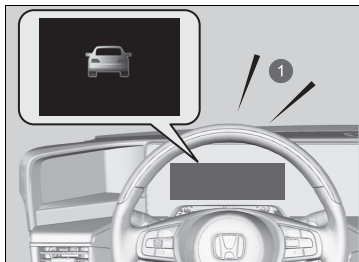

Při aktivaci systému zazní zvukový signál a v informačním rozhraní řidiče se zobrazí hlášení.

### ① Zvukové varování

## ■ Podmínky a omezení systému upozornění na pohyb vozidla vpředu

Za následujících podmínek se systém může, ale nemusí aktivovat bez ohledu na to, zda se vozidlo před vámi rozjede.

### ■ Příklady případů, kdy radarový snímač nemůže řádně detekovat jiné vozidlo vzhledem ke stavu vozidla

- Vozidlo je nakloněno z důvodu těžkého nákladu nebo úpravy podvozku.
- Je znečištěna maska chladiče.
- Vozidlo stálo pouze krátkou dobu.

### ■ Příklady případů, kdy radarový snímač nemůže řádně detekovat jiné vozidlo vzhledem k okolním podmínkám

- Špatné povětrnostní podmínky (déšť, mlha, sníh atd.).
- Vozidlo před vámi rozvířilo nebo rozstříkuje vodu či sníh.

**■ Příklady případů, kdy radarový snímač nemůže řádně detekovat vozidlo před vámi vzhledem ke stavu vozovky**

- Vozovka je klikatá, zvlněná nebo se svažuje.
- Kolem vozidla jsou objekty, které silně odrážejí rádiové vlny, například přejíždíte úzký železný most.

**■ Příklady případů, kdy radarový snímač nemůže řádně detekovat vozidlo před vámi vzhledem ke stavu samotného vozidla**

- Vozidlo před vámi stálo pouze krátkou dobu.
- Vzdálenost mezi vaším vozidlem a vozidlem před vámi je příliš krátká.
- Vozidlo před vámi jede příliš pomalu.
- Vozidlo před vámi náhle zabočí vpravo či vlevo nebo se otočí dokola.

**■ Příklady případů, kdy radarový snímač nemůže řádně detekovat vozidlo před vámi vzhledem k dalším okolnostem**

- Před vaším vozidlem je chodec, jízdní kolo nebo skútr nebo má vozidlo před vámi výjimečný tvar.
- Mezi vás a vozidlo před vámi se náhle dostane jiné vozidlo, chodec nebo jízdní kolo.
- Vozidlo před vámi není přímo před vámi.



## System rozpoznávání dopravních značek

Zobrazuje na ukazateli informace o dopravních značkách, jako je například aktuální omezení rychlosti nebo zákaz předjíždění, kolem kterých vaše vozidlo projíždí.

### Jak systém funguje

Když kamera umístěná za zpětným zrcátkem snímá při jízdě dopravní značky, systém zobrazí ty značky, které jsou určeny pro vaše vozidlo. Ikona dopravní značky se bude zobrazovat, dokud vozidlo nedosáhne předem určené doby a vzdálenosti.

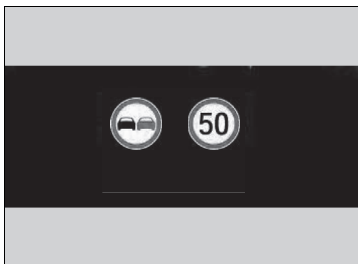

Ikona dopravní značky se může také změnit na jinou nebo zmizet, a to v těchto případech:

- Byl zjištěn konec rychlostního limitu nebo jiného stanoveného limitu.
- Vaše vozidlo najede/sjede z dálnice nebo z hlavní silnice.
- Na křižovatce zatáčíte se zapnutými směrovými světly.

### System rozpoznávání dopravních značek

System je navržen tak, aby zjišťoval dopravní značky, které odpovídají směrnici Vídeňské úmluvy. Nemusí se zobrazit všechny dopravní značky, ale neměly by být přehlédnuty žádné dopravní značky umístěné na okrajích silnice. System nemusí v některých zemích, kterými projíždíte, rozpoznat určité značky nebo situace. Nespoléhejte se na system příliš. Vždy jeďte rychlostí, která odpovídá daným podmínkám vozovky.

Na čelní sklo nikdy nelepte žádné předměty nebo fólie, které by mohly blokovat zorné pole kamery a způsobit nesprávnou funkci systému.

Škrábance, rýhy a jiná poškození čelního skla v zorném poli kamery mohou způsobit nesprávnou funkci systému. Pokud nějaké poškození zjistíte, doporučujeme vyměnit čelní sklo za jiné originální čelní sklo Honda. Nesprávnou funkci systému mohou také způsobit menší opravy v zorném poli kamery nebo montáž neoriginálního čelního skla. Po výměně čelního skla si nechte u dealera kameru znovu zkalibrovat. Řádná kalibrace kamery je nezbytná pro správnou funkci systému.

Pokud systém při jízdě nezjistí žádné dopravní značky, může se zobrazí obrázek níže.

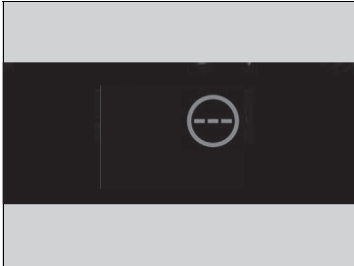

#### System rozpoznávání dopravních značek

Chcete-li snížit pravděpodobnost, že vysoká teplota v interiéru způsobí při parkování vypnutí snímacího systému kamery, najdete stinné místo nebo natočte přední část vozidla tak, aby nebyla na slunci. Použijete-li reflexní stínítko proti slunci, dejte pozor, aby nezakrývalo tělo kamery.

Zakrytí kamery může způsobit kumulaci tepla na kameře.

Můžete si přečíst informace ohledně manipulace s kamerou vybavenou tímto systémem.

➤ **Přední snímací kamera** Str. 494

Jednotky, ve kterých se rychlostní limit udává (mph nebo km/h), se liší v různých zemích. Když přijedete do země, jejíž jednotky se liší od jednotek země, ze které jste přijeli, systém rozpoznání dopravních značek nemusí pracovat správně.

➤ **Změna jednotky** Str. 168

➤ **Vlastní nastavení funkcí** Str. 327

Pokud vozidlo překročí detekovaný rychlostní limit, začne na displeji blikat ikona představující značku s rychlostním limitem v aktuální oblasti.

Schopnost systému přesně sdělit řidiči rychlostní limit závisí na určitých podmínkách, například na jednotkách zobrazených na dopravní značce a rychlosti a směru jízdy vozidla. V některých případech může systém zobrazit nepřesná varování nebo jiné informace.

➤ **Podmínky funkce a omezení systému rozpoznávání dopravních značek** Str. 490

## ■ Podmínky funkce a omezení systému rozpoznávání dopravních značek

Systém rozpoznávání dopravních značek nemusí být schopen rozpoznat dopravní značky v následujících případech.

### ■ Stav vozidla

- Kryty světlometů jsou znečištěné nebo světlomety nejsou správně seřizené.
- Když je vnější část čelního skla pokryta nečistotami, blátem, listy, mokřým sněhem atd.
- Vnitřní část čelního skla se zamlžuje.
- Zůstanou některé části, které je třeba setřít.
- Abnormální stav pneumatik nebo kol (nesprávná velikost, různá velikost nebo konstrukce, nesprávně nahuštěná pneumatika atd.).
- Vozidlo je nakloněno z důvodu těžkého nákladu nebo úpravy podvozku.

### ■ Okolní podmínky

- Jedete, když je slunce nízko (například za úsvitu nebo za soumraku).
- Na vozovce se silně odráží světlo.
- Náhlé změny světelných podmínek, např. vjezd nebo výjezd z tunelu.
- Když jedete ve stínu stromů, budov atd.
- Jízda v noci, na temných místech, jako jsou dlouhé tunely.
- Jízda za špatného počasí (déšť, mlha, sníh atd.).
- Vozidlo před vámi při jízdě rozstřikuje vodu nebo sníh.

## ►► Podmínky funkce a omezení systému rozpoznávání dopravních značek

Pokud dojde k závadě systému rozpoznávání dopravních značek, zobrazí se na ukazateli symbol . Pokud tato zpráva nezmizí, nechte vozidlo zkontrolovat u dealera.

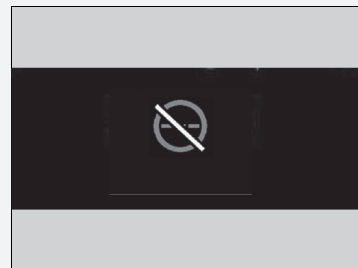

**■ Poloha nebo stav dopravní značky**

- Dopravní značku je těžké najít, protože je ve složitém prostředí.
- Dopravní značka se nachází daleko od vozidla.
- Dopravní značka se nachází v místě, kam paprsek světlometu obtížně dosáhne.
- Dopravní značka je na rohu nebo na zakřivené cestě.
- Vybledlé nebo ohnuté dopravní značky.
- Otočené či poškozené dopravní značky.
- Dopravní značka je pokryta blátem, sněhem nebo námrazou.
- Část dopravní značky je zakryta stromy, nebo je značka zakryta vozidlem nebo něčím jiným.
- Světlo (pouliční osvětlení) nebo stín se odráží na povrchu dopravní značky.
- Dopravní značka je příliš světlá nebo příliš tmavá (elektrická značka).
- Dopravní značka malé velikosti.

**■ Ostatní podmínky**

- Pokud jedete vysokou rychlostí.

Systém rozpoznávání dopravních značek (TSR) nemusí fungovat správně, například při zobrazení značky, která neodpovídá současným silničním předpisům nebo neexistuje vůbec v následujících případech.

- Značka rychlostního limitu se může zobrazit při vyšší nebo nižší rychlosti než je skutečný rychlostní limit.
- Přítomnost pomocné dopravní značky s dalšími informacemi, například počasí, čas, typ vozidla atd.
- Údaje na dopravní značce je obtížné přečíst (elektrické značky, čísla na značce jsou rozmazaná apod.).
- Dopravní značka je v blízkosti jízdního pruhu, v kterém jedete, i když není určena pro tento jízdní pruh (dopravní značka rychlostního limitu se nachází na křižovatce mezi vedlejší silnicí a hlavní silnicí atd.).
- Výskyt věcí, které se podobají barvou nebo tvarem objektu rozpoznávání (podobná značka, elektrická značka, vývěsní štít, konstrukce atd.).
- Nákladní nebo jiné vozidlo s nálepkou dopravní značky rychlostního limitu na zadní straně jede před vámi.

## ■ Dopravní značky zobrazené na ukazateli

Jsou-li zjištěny dvě dopravní značky, mohou být současně zobrazeny vedle sebe. Ikona dopravní značky rychlostního limitu se zobrazuje na pravé polovině obrazovky. Ikona dopravní značky zákazu předjíždění se zobrazuje nalevo. Veškeré další dopravní značky ukazující rychlostní limit na základě počasí (sníh atd.) nebo určitého časového období se mohou zobrazit na kterékoliv straně.



- ❶ Dopravní značka zákazu předjíždění\*<sup>1</sup>
- ❷ Dopravní značka rychlostního limitu
- ❸ Doplňující dopravní značka rychlostního limitu v závislosti na podmínkách\*<sup>2</sup>
- ❹ Dopravní značka rychlostního limitu

V závislosti na situaci může být značka \*1 nahrazena značkou \*2 nebo může být značka \*2 zobrazena na pravé straně.

## Přední snímáčí kamera

Kamera používaná v systému pro udržování v jízdním pruhu (LKAS), systému pro zmírnění rizika vyjetí z komunikace (RDM), adaptivním tempomatu (ACC) s asistentem pro jízdu v kolonách, systému rozpoznávání dopravních značek, systému upozornění na pohyb vozidla vpředu a systému pro zmírnění následků nehody (CMBS) je určena k detekci objektů, které aktivují funkce těchto systémů.

### Umístění kamery a tipy pro manipulaci s kamerou

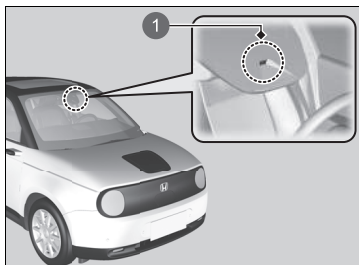

1 Přední snímáčí kamera

Tato kamera se nachází za zpětným zrcátkem.

Chcete-li snížit pravděpodobnost, že vysoká teplota v interiéru způsobí při parkování vypnutí snímáčího systému kamery, najděte stinné místo nebo natočte přední část vozidla tak, aby nebyla na slunci. Použijete-li reflexní stínítko proti slunci, dejte pozor, aby nezakrývalo tělo kamery. Zakrytí kamery může způsobit kumulaci tepla na kameře.

### ▶ Přední snímáčí kamera

Na čelní sklo, kapotu nebo masku chladiče nikdy nelepte žádné předměty nebo fólie, které by mohly blokovat zorné pole kamery a způsobit nesprávnou funkci systému.

Škrábance, rýhy a jiná poškození čelního skla v zorném poli kamery mohou způsobit nesprávnou funkci systému. Pokud nějaké poškození zjistíte, doporučujeme vyměnit čelní sklo za jiné originální čelní sklo Honda. Nesprávnou funkci systému mohou také způsobit menší opravy v zorném poli kamery nebo montáž neoriginálního čelního skla.

Po výměně čelního skla si nechte u dealera kameru znovu zkalibrovat. Řádná kalibrace kamery je nezbytná pro správnou funkci systému.

Na přístrojovou desku nepokládejte žádné předměty. Signál by se mohl odrážet od čelního skla a znemožnit systému správnou detekci podélných čar jízdního pruhu.

## ▶▶ Přední snímáčí kamera

Pokud se zobrazí symbol :

- Pomocí automatické klimatizace ochladte interiér a v případě potřeby použijte také režim odmlžení s proudícím vzduchem směrem ke kameře.
- Jeďte s vozidlem tak, aby se snížila teplota čelního skla, což ochladí oblast okolo kamery.

Pokud se zobrazí symbol :

- Vozidlo zastavte na bezpečném místě a očistěte čelní sklo. Pokud po očištění čelního skla a ujetí krátké vzdálenosti symbol nezmizí, nechte vozidlo zkontrolovat u dealera.



## Radarový snímač

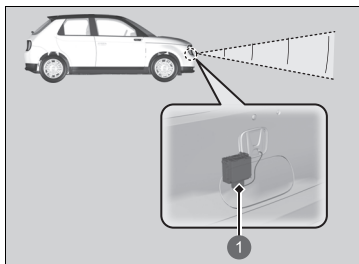

1 Radarový snímač

Radarový snímač se nachází uvnitř masky chladiče.

### Radarový snímač

Kryt radarového snímače by neměl být vystaven silným nárazům.

Aby systém CMBS fungoval správně:

Kryt radarového snímače vždy udržujte čistý.

K čištění krytu snímače nikdy nepoužívejte chemická rozpouštědla nebo lešticí prášek. Očistěte ho vodou nebo jemným čisticím prostředkem.

Na kryt radarového snímače nenalepujte žádné štítky ani jej nevyměňujte.

Pokud je nutná oprava radarového snímače, demontáž nebo radarový snímač utrpěl silný náraz, vypněte systém pomocí tlačítka bezpečnostní podpory a odvezte vozidlo k dealerovi.

**Zapnutí a vypnutí systému CMBS** Str. 434

V případě vystavení vozidla následujícím situacím je možné, že radarový snímač nebude správně fungovat. Nechte vozidlo zkontrolovat u dealera v následujících případech:

- Dojde k čelní srážce vozidla.
- Vozidlo vjede do hluboké vody nebo ponoří do vody.
- Vozidlo prudce narazí na nerovnost, obrubník, zajišťovací klín nebo násyp, přičemž může dojít k otřesu radarového snímače.

## Sonarové snímače

Modely bez parkovacího asistenta Honda

### ■ Umístění a dosah snímačů

Sonarové snímače jsou umístěny v předních a zadních náraznících.

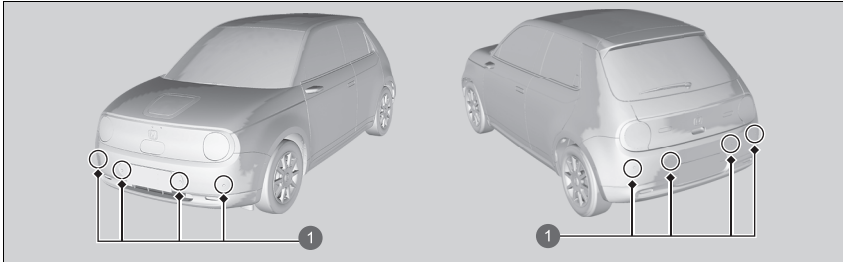

1 Sonarové snímače

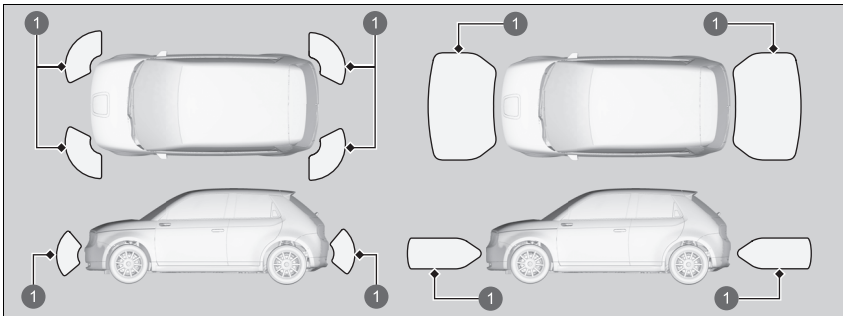

1 Dosah snímače

### ▶▶ Sonarové snímače

Aby sonarové snímače pracovaly správně, dodržujte následující opatření:

- Neumísťujte nálepky ani jiné předměty na snímače nebo do jejich okolí.
- Zabraňte jakýmkoli úderům nebo nárazům do okolí snímačů.
- Nepokoušejte se rozebrat žádnou součást jakéhokoli snímače.
- Na snímače a okolo nich neumísťujte žádné příslušenství.

V následujících případech se poraďte s dealerem:

- Do snímače něco narazilo.
- Je třeba provést opravy v okolí snímače.

V následujících případech nemusí sonarové snímače správně fungovat. Vozidlo nechte zkontrolovat u dealera.

- Přední nebo zadní nárazník narazil do svahu, parkovacího dorazu, obrubníku, násypu atd.
- Vozidlo prodělalo čelní srážku nebo náraz zezadu.
- Vozidlo projelo hlubokou kaluží.

Modely s parkovacím asistentem Honda

■ Umístění a dosah snímačů

Sonarové snímače jsou umístěny v předních a zadních náraznících.

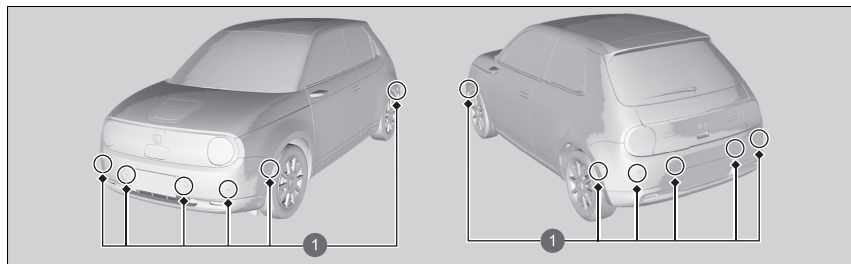

1 Sonarové snímače

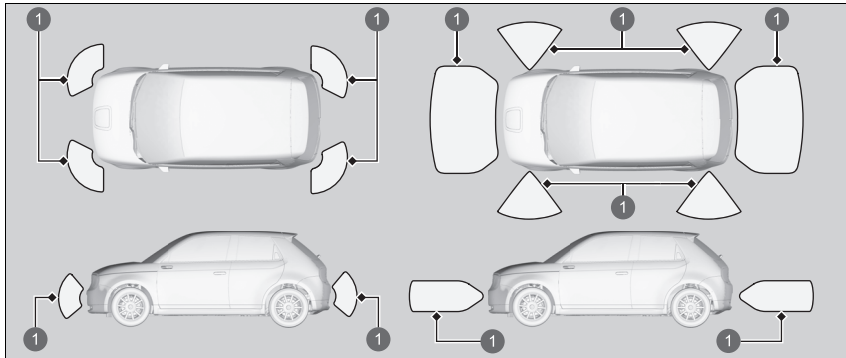

1 Dosah snímače

Když je aktivní parkovací asistent Honda, mohou pracovat také snímače umístěné po stranách předního a zadního nárazníku.

## Brzdový systém

### ■ Parkovací brzda

Elektrickou parkovací brzdou použijte k udržení vozidla na místě při parkování. Je-li aktivována parkovací brzda, můžete ji uvolnit ručně nebo automaticky.



1 Spínač elektrické parkovací brzdy



1 Spínač elektrické parkovací brzdy

### ■ Aktivace

Elektrickou parkovací brzdou lze aktivovat kdykoli, pokud má vozidlo připojený akumulátor 12 V, a to bez ohledu na stav režimu napájení.

Jemně, ale pevně zatáhněte za spínač elektrické parkovací brzdy.

- ▶ Na spínači se rozsvítí kontrolka.
- ▶ Rozsvítí se kontrolka parkovací brzdy a brzdového systému (červená).

### ■ Uvolnění

Režim napájení musí být v poloze ZAPNUTO, jinak nelze elektrickou parkovací brzdou uvolnit.

1. Sešlápněte brzdový pedál.
2. Stiskněte spínač elektrické parkovací brzdy.
  - ▶ Kontrolka na spínači zhasne.
  - ▶ Zhasne kontrolka parkovací brzdy a brzdového systému (červená).

Ručním uvolněním parkovací brzdy pomocí spínače napomůžete pomalému a plynulému rozjezdu vozidla z kopce na příkrých svazích.

### » Brzdový systém

Při sešlápnutí brzdového pedálu může být slyšet z prostoru pohonného systému bzučení. To vzniká proto, že se používá brzdový systém, a je to normální.

### » Parkovací brzda

Při aktivaci nebo uvolnění parkovací brzdy může od zadních kol zaznít zvuk motoru systému elektrické parkovací brzdy. To je normální.

Při aktivaci nebo uvolnění parkovací brzdy se může brzdový pedál v důsledku činnosti systému elektrické parkovací brzdy lehce pohnout. To je normální.

Při úplném vybití 12V akumulátoru nelze elektrickou parkovací brzdou aktivovat ani uvolnit.

▶ **Pokud je 12V akumulátor vybitý** Str. 651

**Pokud za jízdy vytáhnete a podržíte spínač elektrické parkovací brzdy, aktivuje elektrický brzdový systém brzdy na všech čtyřech kolech až do zastavení vozidla. Poté se aktivuje elektrická parkovací brzda, nyní spínač uvolněte.**

## ■ Provoz funkce automatické parkovací brzdy

Pokud byla funkce automatické parkovací brzdy aktivována:

- Parkovací brzda se automaticky aktivuje, když nastavíte režim napájení do polohy VOZIDLO VYPNUTO (ZAMKNUTO).
- Ověřte, zda je parkovací brzda zatažená, kontrolou zapnutí kontrolky parkovací brzdy a brzdového systému.

🔧 **Aktivace a deaktivace funkce automatické parkovací brzdy** Str. 502

## ■ Automatické uvolnění

K uvolnění elektrické parkovací brzdy dojde sešlápnutím plynového pedálu.

Pokud se rozjždíte s vozidlem směřujícím do svahu nebo jste v dopravní zácpě, použijte k uvolnění elektrické parkovací brzdy plynový pedál.

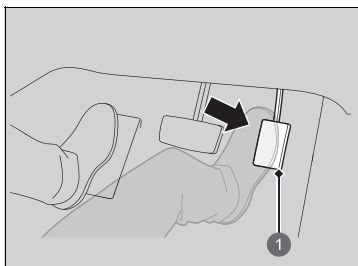

Jemně sešlápněte plynový pedál.  
Ve svahu může být nutné k uvolnění silnější sešlápnutí plynového pedálu.

- ▶ Zhasne kontrolka parkovací brzdy a brzdového systému.

### 1 Plynový pedál

Elektrická parkovací brzda se automaticky uvolní při sešlápnutí plynového pedálu, pokud:

- Máte zapnutý bezpečnostní pás řidiče.
- Pohonný systém je zapnutý.
- Převedovka není v poloze **P** nebo **N**.

## 🔧 Parkovací brzda

V následujících situacích funguje elektrická parkovací brzda automaticky.

- Když vozidlo zastaví s aktivovaným systémem automatického podržení brzd na dobu delší než 10 minut.
- Není-li zapnutý bezpečnostní pás řidiče, vozidlo stojí a je aktivováno podržení brzd.
- V případě vypnutí pohonného systému při aktivovaném podržení brzd.
- Dojde-li k problému se systémem podržení brzd a podržení brzd je aktivováno.
- Pokud vozidlo zastaví na více než 10 minut a je aktivován systém ACC s LSF.
- Pokud řidič nemá zapnutý bezpečnostní pás poté, co systém ACC s LSF automaticky zastaví vozidlo.
- Dojde-li k vypnutí pohonného systému při aktivovaném systému ACC s asistentem pro jízdu v kolonách.

Pokud nelze elektrickou parkovací brzdou uvolnit automaticky, uvolněte ji ručně.

Pokud vozidlo jede do svahu, je nutné více sešlápnout plynový pedál, aby se elektrická parkovací brzda automaticky uvolnila.

Elektrickou parkovací brzdou nelze automaticky uvolnit, pokud svítí tato kontrolka:

- Kontrolka systému převodovky

## ■ Aktivace a deaktivace funkce automatické parkovací brzdy

Když je režim napájení v poloze ZAPNUTO, podle následujícího postupu aktivujte nebo deaktivujte funkci automatické parkovací brzdy.

1. Zařaďte rychlostní stupeň **[P]**.
2. Bez sešlápnutí brzdového pedálu vytáhněte spínač elektrické parkovací brzdy.
  - Zkontrolujte, zda se kontrolka parkovací brzdy a brzdového systému rozsvítila.
3. Vytáhněte a podržte spínač parkovací brzdy. Po zaznění zvukového signálu uvolněte spínač a do 3 sekund jej znovu vytáhněte a podržte.
4. Až uslyšíte zvukový signál oznamující dokončení procesu, uvolněte spínač.
  - Dvě pípnutí označují, že byla funkce aktivována.
  - Jedno pípnutí označuje, že byla funkce deaktivována.
  - Po dokončení aktivace funkce zůstane parkovací brzda zabrzděná i po vypnutí pohonného systému.
  - Ověřte, zda je parkovací brzda zatažená, kontrolou zapnutí kontrolky parkovací brzdy a brzdového systému.

Když potřebujete tuto funkci dočasně deaktivovat při odtahování vozidla. Můžete postupovat podle kroků popsaných níže.

1. Sešlápněte brzdový pedál a zastavte vozidlo.
2. Nastavte režim napájení do polohy VOZIDLO VYPNUTO (ZAMKNUTO) a do 2 sekund stiskněte spínač elektrické parkovací brzdy.
  - Nastavení aktivace a deaktivace funkce to neovlivní.
  - Než tuto funkci dočasně deaktivujete, nezapomeňte nejprve vypnout systém automatického podržení brzd.
  - Ověřte, zda je parkovací brzda zatažená, kontrolou zapnutí kontrolky parkovací brzdy a brzdového systému.

### ☒ Parkovací brzda

Elektrickou parkovací brzdu nemusí být možné automaticky uvolnit, pokud svítí tyto kontrolky:

- Kontrolka brzdového systému
- Kontrolka systému VSA
- Kontrolka **ABS**
- Kontrolka doplňkového zádržného systému

### ☒ Aktivace a deaktivace funkce automatické parkovací brzdy

V chladném podnebí může zatažená parkovací brzda zamrznout na místě.

Při parkování vozidla zablokujte kola a zkontrolujte, zda je automatická parkovací brzda deaktivovaná.

Také deaktivujte funkci automatické parkovací brzdy a ponechte uvolněnou parkovací brzdu při mytí vozidla v myčce s dopravníkovými pásy nebo při jeho tažení.

## Nožní brzda

Vaše vozidlo je vybaveno kotoučovými brzdami všech čtyř kol. Systém brzdového asistenta zvyšuje brzdou sílu, když v nouzové situaci silně sešlápnete brzdový pedál. Protiblokovací brzdový systém (ABS) vám pomáhá udržet ovladatelnost při velmi silném brzdění.

- **Systém brzdového asistenta** Str. 508
- **Protiblokovací brzdový systém (ABS)** Str. 507

## ➤ Nožní brzda

Brzdy zkontrolujte po průjezdu hlubokou vodou nebo vrstvou povrchové vody na silnici. Je-li zapotřebí, brzdy osušte tak, že několikrát lehce sešlápnete pedál.

Pokud při brzdění slyšíte souvislý zvuk tření kovu, je nutné vyměnit brzdové destičky. Vozidlo nechte zkontrolovat u dealera.

Nepřetržité brzdění při jízdě dolů z dlouhého svahu může způsobit přehřátí brzd a ztrátu brzdné síly. Při jízdě z dlouhého svahu proto uvolněte plynový pedál a pro brzdění použijte regenerativní brzdění. Stupeň zpomalování můžete nastavovat pomocí páčky voliče zpomalování.

Pokud je vysokonapěťový akumulátor plně nabitý, regenerativní brzdění nemusí být možné.

➤ **Ukazatel POWER/CHARGE** Str. 154

➤ **Ukazatel nabití vysokonapěťového akumulátoru** Str. 154

➤ **Páčka voliče zpomalování** Str. 395

Nohu za jízdy neopírejte o brzdový pedál, způsobilo by to lehké brzdění, brzdy by postupně ztratily účinnost a snížilo by to životnost brzdových destiček. Také by to zmátlo řidiče jedoucí za vámi.



## ■ Automatické podržení brzd

Nechá brzdy aktivované i po uvolnění brzdového pedálu, dokud není sešlápnut plynový pedál. Tento systém můžete použít při dočasném zastavení vozidla např. na světelné křižovatce nebo v hustém provozu.

### ■ Zapnutí systému

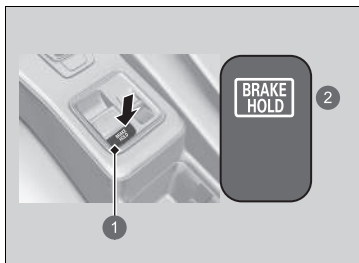

- 1 Tlačítko automatického podržení brzd
- 2 Rozsvítí se

Řádně si zapněte bezpečnostní pás, poté nastartujte pohonný systém. Stiskněte tlačítko automatického podržení brzd.

- Rozsvítí se kontrolka systému automatického podržení brzd. Systém je zapnutý.

### ► Automatické podržení brzd

#### ⚠ VÝSTRAHA

Při aktivaci systému automatického podržení brzd na příkrých svazích nebo kluzkých vozovkách může po uvolnění brzdového pedálu dojít k pohybu vozidla.

Pokud dojde k neočekávanému pohybu vozidla, může dojít ke srážce s následkem vážného nebo smrtelného zranění.

Na příkrém svahu nebo na kluzkých vozovkách nikdy neaktivujte systém automatického podržení brzd ani nespolehejte, že zabrání vozidlu v pohybu.

#### ⚠ VÝSTRAHA

Při použití systému automatického podržení brzd k zaparkování vozidla může dojít k neočekávanému rozjezdu vozidla.

Pokud dojde k neočekávanému pohybu vozidla, může dojít ke srážce s následkem vážného nebo smrtelného zranění.

Nikdy neopouštějte vozidlo, pokud brzdění dočasně zajištěno automatickým podržením brzd a vždy parkujte vozidlo zařazením **P** a aktivací parkovací brzdy.

## ■ Aktivace systému

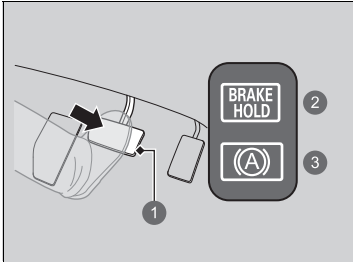

- 1 Brzdový pedál
- 2 Zapnuto
- 3 Rozsvítí se

## ■ Vypnutí systému

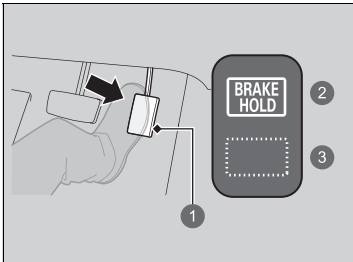

- 1 Plynový pedál
- 2 Zapnuto
- 3 Zhasne

Sešlápnutím brzdového pedálu zcela zastavte. Převodovka nesmí být v poloze **P** nebo **R**.

- Rozsvítí se kontrolka automatického podržení brzd. Brzdy jsou podrženy maximálně 10 minut.
- Po rozsvícení kontrolky automatického podržení brzd uvolněte brzdový pedál.

## ►► Automatické podržení brzd

Když je systém aktivován, můžete vypnout pohonný systém nebo zaparkovat vozidlo obvyklým postupem.

► **Při zastavení** Str. 510

Pokud je systém zapnutý nebo aktivovaný, při vypnutí pohonného systému se automatické podržení brzd vypne.

### ■ Systém se automaticky vypne, když:

- Aktivujete elektrickou parkovací brzdou.
- Sešlápnete brzdový pedál a zařadíte polohu **P** nebo **R**.

### ■ Systém se automaticky vypne a parkovací brzda se aktivuje v následujících případech:

- Brzdy jsou podrženy déle než 10 minut.
- Dojde k rozepnutí bezpečnostního pásu řidiče.
- Pohonný systém je vypnutý.
- Došlo k problému se systémem automatického podržení brzd.

### ■ Vypnutí systému automatického podržení brzd

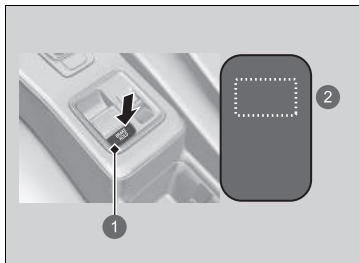

- 1 Tlačítko automatického podržení brzd
- 2 Zhasne

Je-li systém zapnutý, znovu stiskněte tlačítko automatického podržení brzd.

- Kontrolka systému automatického podržení brzd zhasne.

Pokud chcete vypnout automatické podržení brzd a systém je v provozu, stiskněte tlačítko automatického podržení brzd při sešlápnutém brzdovém pedálu.

### ► Vypnutí systému automatického podržení brzd

Nezapomeňte vypnout systém automatického podržení brzd před použitím automatizované myčky aut.

Pokud dojde k pohybu vozidla a je v provozu systém automatického podržení brzd, mohou se ozývat zvuky související s jeho činností.

## Protiblokovací brzdový systém (ABS)

### ABS

Pomáhá předejít zablokování kol a pomáhá vám udržet ovladatelnost vozidla tím, že rychle pumpuje brzdami, mnohem rychleji než vy.

Systém elektronického rozdělování brzdné síly (EBD), který je součástí ABS, v závislosti na naložení vozidla vyrovnává rozdělení brzdné síly mezi přední a zadní nápravu.

Brzdovým pedálem nikdy nepumpujte. Nechte systém ABS, aby to udělal za vás, brzdový pedál vždy sešlápnete pevně a rovnoměrně. Tomuto způsobu se někdy říká „sešlápnout a řídit“.

### ■ Funkce systému ABS

Brzdový pedál může při činnosti ABS lehce pulzovat. Sešlápněte brzdový pedál a držte jej pevně sešlápnutý. Na suchém povrchu budete muset brzdový pedál sešlápnout velmi silně, aby došlo k aktivaci ABS. Avšak při pokusu o zastavení na sněhu či ledu můžete pocítit okamžitou aktivaci ABS.

Systém ABS se může aktivovat, když sešlápnete brzdový pedál při jízdě na následujících površích:

- mokré nebo zasněžené silnice,
- dlážděné silnice,
- silnice s nerovným povrchem, například výmoly, trhlinami, poklapy atd.

Pokud rychlost vozidla klesne pod 10 km/h, systém ABS se vypne.

### ▶▶ Protiblokovací brzdový systém (ABS)

#### POZNÁMKA

Jsou-li na vozidle namontovány pneumatiky nesprávného typu a rozměru, ABS nemusí fungovat správně.

Pokud se kontrolka **ABS** rozsvítí za jízdy, jde možná o problém se systémem.

Normální brzdění tím není ovlivněno, avšak je možné, že ABS nefunguje. Vozidlo nechte ihned zkontrolovat u dealera.

Systém ABS nezkracuje dobu a vzdálenost potřebnou k zastavení vozidla: Je určen k zamezení zablokování kol, které může být příčinou smyku a ztráty kontroly nad řízením.

V následujících případech může vaše vozidlo potřebovat delší vzdálenost k zastavení než vozidlo bez ABS:

- Jedete po drsném nebo nerovném povrchu vozovky, např. šterku nebo sněhu.
- Pneumatiky jsou opatřené sněhovými řetězy.

Při aktivovaném systému ABS můžete zaznamenat následující:

- Zvuky motoru vycházející z motorového prostoru při aktivaci brzd nebo při provádění systémových kontrol po zapnutí pohonného systému a při zrychlování vozidla.
- Vibrace brzdového pedálu anebo karoserie vozidla při aktivovaném systému ABS.

Tyto vibrace a zvuky při aktivovaném systému ABS jsou normální a nejsou důvodem k obavám.

## System brzdového asistenta

---

Účelem systému je pomáhat řidiči tím, že vyvine větší brzdnou sílu, když silně sešlápnete brzdový pedál při nouzovém brzdění.

### ■ Funkce systému brzdového asistenta

Brzdový pedál pevně sešlápněte, abyste dosáhli silnějšího brzdění.

## Signalizace nouzového zastavení

Aktivuje se, pokud při jízdě rychlostí 60 km/h nebo vyšší prudce zabrzdíte, aby upozornil řidiče za vámi na náhlé zabrzdění rychle blikajícími výstražnými světly. Umožní tím řidičům za vámi včas zareagovat a vyhnout se možnému střetu s vaším vozidlem.

### ■ Kdy se systém aktivuje:

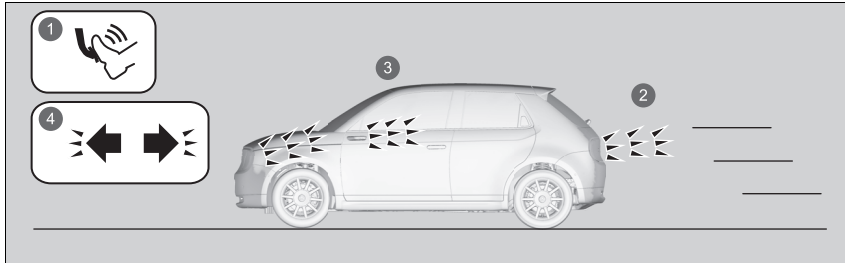

- 1 Prudké brzdění
- 2 Rozsvítí se brzdová světla
- 3 Blikají výstražná světla
- 4 Blikají kontrolky výstražných světel

Výstražná světla přestanou blikat v těchto případech:

- Uvolníte brzdový pedál.
- Je deaktivován systém ABS.
- Vaše vozidlo bude mírně zpomalovat.
- Stisknete tlačítko výstražných světel.

### ►► Signalizace nouzového zastavení

Signalizace nouzového zastavení není systém, který je schopen zabránit možnému nárazu zezadu v důsledku vašeho prudkého brzdění. Při prudkém brzdění začnou blikat výstražná světla. Snažte se vždy vyhnout prudkému brzdění, pokud to není nezbytně nutné.

Signalizace nouzového zastavení se neaktivuje v případě, že je stisknuté tlačítko výstražných světel.

Pokud se při brzdění přeruší na určitou dobu činnost systému ABS, nemusí se signalizace nouzového zastavení aktivovat vůbec.

## Při zastavení

1. Sešlápněte silně brzdový pedál.
2. Při sešlápnutém brzdovém pedálu pomalu, ale úplně, vytáhněte spínač elektrické parkovací brzdy.
3. Zařaďte polohu **[P]**.
4. Vypněte pohonný systém.
  - ▶ Kontrolka parkovací brzdy a brzdového systému zhasne přibližně za 30 sekund.

Elektrickou parkovací brzdou vždy řádně zatáhněte, zvláště pokud není zaparkované na rovině.

### » Parkování vozidla

## VÝSTRAHA

Vozidlo se může nechtěně rozjet, pokud je ponecháte bez dozoru a nekontrolujete, že je zařazena poloha parkování. Rozjeté vozidlo může způsobit nehodu s následkem vážného nebo smrtelného zranění. Vždy mějte nohu na brzdovém pedálu, dokud se neujistíte, že kontrolka zařazeného rychlostního stupně neukazuje **[P]**.

### » Při zastavení

#### POZNÁMKA

Následující činnosti mohou poškodit hnací soustavu:

- Sešlápnutí plynového a brzdového pedálu současně.
- Přeházení do polohy **[P]** předtím, než vozidlo zcela zastaví.

Neudržujte vozidlo na místě ve směru do kopce sešlapováním plynového pedálu. Pohonný systém by se mohl přehřát a poškodit.

**▶▶ Při zastavení**

V extrémně chladném počasí může zatažená elektrická parkovací brzda zamrznout. Pokud lze očekávat, že takové počasí nastane, nezatahujte při parkování ve svahu elektrickou parkovací brzdu, ale natočte přední kola tak, aby se zastavila o obrubník, v případě že by se vozidlo ze svahu rozjelo, nebo zabraňte rozjetí vozidla zablokováním kol. Neučiníte-li žádné z těchto opatření, vozidlo se může neočekávaně rozjet a způsobit nehodu.



## System parkovacích snímačů

Rohové, boční\* a středové snímače monitorují překážky kolem vašeho vozidla a zvukový signál a informační/audio obrazovka vám oznámí přibližnou vzdálenost mezi vaším vozidlem a překážkou.

### ■ Umístění snímačů a dosah

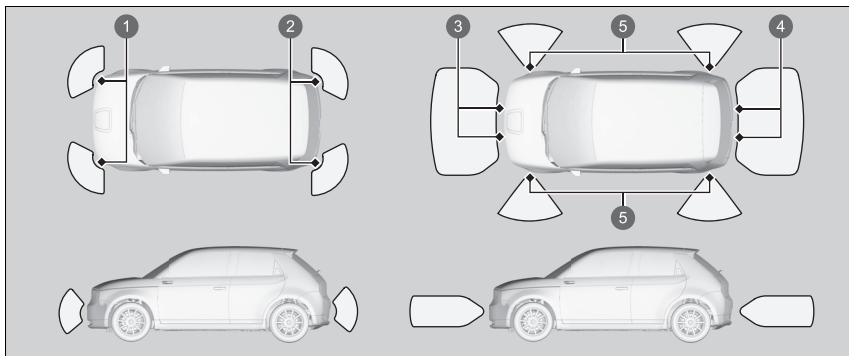

- 1 Přední rohové snímače
- 2 Zadní rohové snímače
- 3 Přední středové snímače
- 4 Zadní středové snímače
- 5 Boční snímače (modely s parkovacím asistentem Honda)

### ► System parkovacích snímačů

I když je systém zapnutý, vždy si před parkováním ověřte, zda v blízkosti vašeho vozidla není žádná překážka.

System nemusí fungovat správně, když:

- Snímače jsou pokryty sněhem, ledem, bahnem nebo nečistotami.
- Vozidlo je na nerovném povrchu, jako je tráva, výmoly nebo svah.
- Vozidlo bylo venku v horkém nebo studeném počasí.
- System ovlivňují zařízení vydávající ultrazvukové vlny.
- Jedete za špatného počasí.

System nemusí snímat:



- Tenké nebo nízké předměty.
- Materiály pohlcující zvuk, jako je sníh, bavlna nebo houba.
- Předměty přímo pod nárazníkem.
- Překážky bezprostředně před nárazníkem.

Na snímače a okolo nich neumísťujte žádná příslušenství.

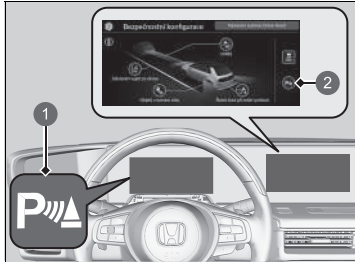
## ■ Zapnutí a vypnutí systému parkovacích snímačů



- 1 Kontrolka parkovacího snímače (zelená)
- 2 Ikona parkovacího snímače

Ikona  se zobrazuje v části pro bezpečnostní konfiguraci na informační/audio obrazovce. Pro deaktivaci parkovacího snímače stiskněte ikonu .

### ➤ Vypnutí a zapnutí systému Driver Assist Str. 326

Přední rohové, zadní středové a zadní rohové snímače začnou detekovat překážky po zařazení polohy **R**, je-li rychlost vozidla nižší než 8 km/h.

Přední rohové a přední středové snímače začnou detekovat překážky po zařazení jiné polohy převodovky než **P** nebo **R**, a když je rychlost vozidla nižší než 8 km/h.

Když je aktivní parkovací asistent Honda, zapne se systém parkovacích snímačů a všechny parkovací snímače začnou při rychlosti pod 8 km/h sledovat přítomnost překážek.

## ►► Systém parkovacích snímačů

### Modely vybavené kamerou s více pohledy

Pokud vozidlo jede vpřed rychlostí 8 km/h nebo méně, systém detekuje překážky před vozidlem a při přibližování k nim se zobrazí obraz z přední kamery.

### ➤ Kamera s více pohledy\* Str. 523

Když již není detekována překážka nebo se nachází mezi dosahem detekce a dosahem mimo detekci, displej se vrátí na předchozí obrazovku.

Můžete nastavit, zda se má po detekci překážky zobrazovat obraz z přední kamery nebo ne.

### ➤ Vlastní nastavení funkcí Str. 327

\* Není k dispozici u všech modelů

■ Při zkrácení vzdálenosti mezi vaším vozidlem a překážkami

Délka přerušovaného zvukového signálu	Vzdálenost mezi nárazníkem a překážkou		Kontrolka	Informační/audio obrazovka
	Rohové snímače/ boční snímače*2	Středové snímače		
Střední	—	Přední: přibl. 100–60 cm Zadní: přibl. 110–60 cm	Bliká žlutě*1	 <p>Pokud snímač detekuje překážku, rozsvítí se kontrolky.</p>  <p>Pokud snímač detekuje překážku, rozsvítí se kontrolky.</p>  <p>Pokud snímač detekuje překážku, rozsvítí se kontrolky*2.</p>
Krátký	Přibližně 60–45 cm	Přibližně 60–45 cm	Bliká žlutě	
Velmi krátký*3	Přibližně 45–35 cm	Přibližně 45–35 cm	Bliká žlutě*3	
Nepřerušovaný*3	Přibližně 35 cm nebo méně	Přibližně 35 cm nebo méně	Bliká červeně*3	

\*1: V této fázi překážky detekují pouze středové snímače.

\*2: Když je aktivní parkovací asistent Honda, mohou pracovat také snímače umístěné po stranách předního a zadního nárazníku.

\*3: Když je aktivní parkovací asistent Honda, nepřetržitě nebo velmi krátce zní přerušovaný zvukový signál a kontrolka bliká červeně nebo žlutě.

## ■ Používání obrazovky

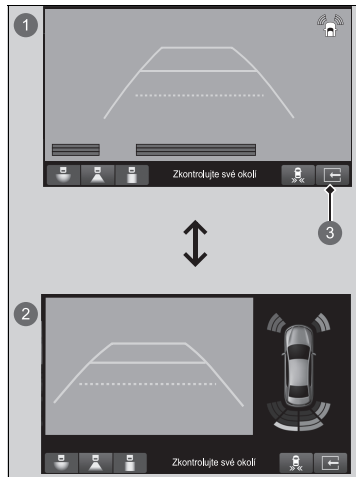

Klepnutím na ikonu  lze přepínat mezi normálním a děleným zobrazením.

- 1 Normální zobrazení
- 2 Dělené zobrazení
- 3 Ikona 



## Asistent při couvání z parkovacího místa \*

Při couvání sleduje zadní rohové oblasti pomocí radarových snímačů a upozorní vás, pokud snímač v zadním rohu zjistí blížící se vozidlo.

Systém je vhodný zvláště při couvání z parkovacího místa.

### Jak systém funguje

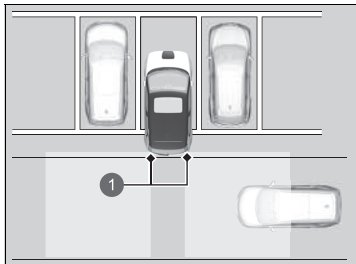

1 Radarové snímače: pod rohy zadního nárazníku

Pokud se k zadnímu rohu vašeho vozidla blíží jiné vozidlo, asistent při couvání z parkovacího místa vás upozorní zvukovým signálem a zobrazením výstražné zprávy.

Systém nezjistí vozidlo, které se blíží přímo za vozidlem, ani neupozorní na zjištěné vozidlo pohybující se přímo za vaším vozidlem.

Systém neupozorní na vozidlo pohybující se směrem od vašeho vozidla a může upozornit na chodce, jízdní kola nebo stojící objekty.

Systém se aktivuje za těchto podmínek:

- Napájení je přepnuté do polohy ZAPNUTO.
- Asistent při couvání z parkovacího místa je zapnutý.
- **Zapnutí a vypnutí asistenta při couvání z parkovacího místa** Str. 520
- Převodovka je v poloze **R**.
- Vozidlo se pohybuje rychlostí 5 km/h nebo nižší.

### Asistent při couvání z parkovacího místa \*

## POZOR

Asistent při couvání z parkovacího místa nemůže detekovat všechna přibližující se vozidla a nemusí je detekovat vůbec.

Pokud si sami dopředu pohledem neověříte, že je couvání s vozidlem bezpečné, může dojít k nehodě.

Při couvání se nespolehejte pouze na systém. Před couváním se také vždy podívejte do zrcáték, za vozidlo a do obou stran vozidla.

Asistent při couvání z parkovacího místa nemusí zjistit blížící se vozidlo, může jej zjistit se zpožděním nebo vás může upozornit, aniž byste se blížili k vozidlu, za následujících okolností:

- Je-li dosah radarového snímače blokován překážkou, např. jiným vozidlem a zdí v blízkosti zadního nárazníku vašeho vozidla.
- Vaše vozidlo se pohybuje rychlostí přibližně 5 km/h nebo vyšší.
- Vozidlo se přibližuje rychlostí mimo rozmezí přibližně 10 km/h až 25 km/h.
- Systém zachytí vnější rušení způsobené například radarovými snímači jiného vozidla nebo silnými rádiovými vlnami vysílanými z nějakého blízkého zařízení.

\* Není k dispozici u všech modelů

#### ►► Asistent při couvání z parkovacího místa\*

- Některý z rohů zadního nárazníku je pokrytý sněhem, ledem, blátem nebo nečistotami.
- Za špatného počasí.
- Vozidlo je ve svahu.
- Vaše vozidlo je nakloněno z důvodu těžkého nákladu v zadní části.
- Vaše vozidlo couvá směrem ke zdi, sloupu, vozidlu a tak dále.

Zadní nárazník nebo snímače byly nesprávně opraveny nebo došlo k deformaci zadního nárazníku. Vozidlo nechte zkontrolovat u dealera.

Pro zachování správné funkce musí být rohová oblast zadního nárazníku vždy čistá.

Nezakrývejte rohovou oblast zadního nárazníku žádnými štítky ani nálepkami.

Výstražný zvukový signál systému parkovacích snímačů má přednost před zvukovým signálem asistenta při couvání z parkovacího místa, pokud snímače zjišťují překážky v nejbližším okolí.

## ■ Pokud systém detekuje vozidlo

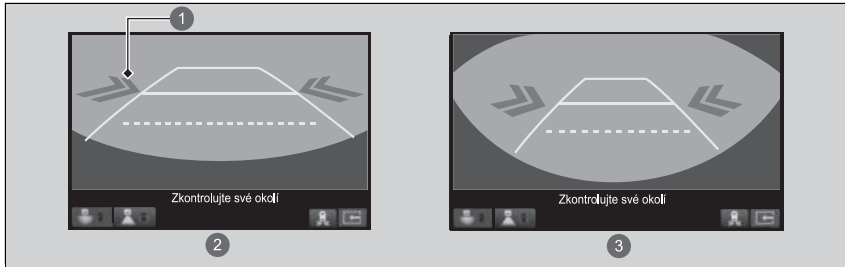

- ❶ Ikona se šipkou
- ❷ Normální pohled
- ❸ Široký pohled

Na informační/audio obrazovce se zobrazí ikona se šipkou na straně, ze které se blíží vozidlo.

## ►► Pokud systém detekuje vozidlo

Pokud se ikona v pravé dolní části změní na ve žluté barvě, když je řadicí páka v poloze **R**, je možné, že se v okolí snímače nahromadilo bláto, sníh, led nebo další překážky. Systém je dočasně vypnut. Zkontrolujte rohy nárazníku, zda se na nich nevyskytují nějaké překážky, a důkladně tuto oblast očistěte dle potřeby.

Pokud se rozsvítí když je převodovka v poloze **R**, mohlo dojít k problému s asistentem při couvání z parkovacího místa. Systém nepoužívejte a vozidlo nechte zkontrolovat u dealera.

Pokud se zobrazení nezmění ani při zařazení do polohy **R**, jde možná o problém s asistentem při couvání z parkovacího místa. Systém nepoužívejte a vozidlo nechte zkontrolovat u dealera.



## ■ Zapnutí a vypnutí asistenta při couvání z parkovacího místa

Klepnutím můžete systém zapnout a vypnout. Při zapnutí systému se rozsvítí kontrolka. Systém můžete také zapnout nebo vypnout pomocí funkcí nastavených na informační/ audio obrazovce.

➔ **Vlastní nastavení funkcí** Str. 327

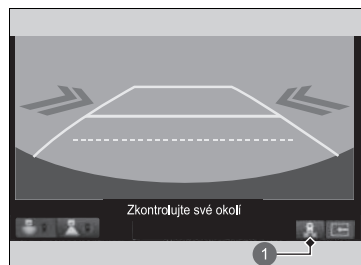

1 Ikona

## Informace o zadní kameře s více pohledy

Informační/audio obrazovka umí zobrazit zpětný pohled za vaše vozidlo. Po zařazení polohy **R** se displej automaticky přepne na zpětný pohled.

### ■ Oblast zobrazení zadní kamery s více pohledy

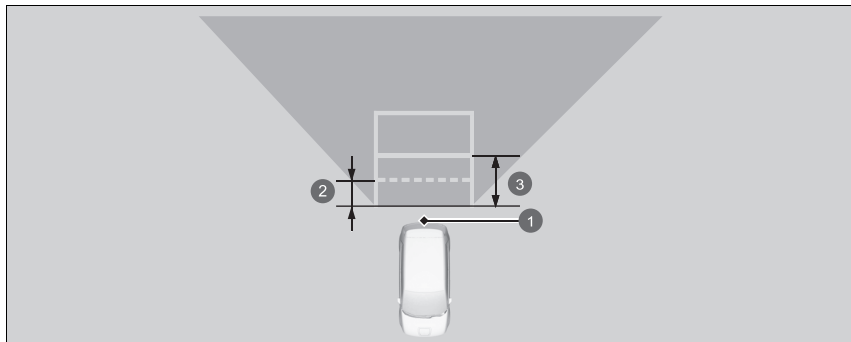

- 1 Kamera
- 2 Přibližně 50 cm
- 3 Přibližně 1 m

### ☒ Informace o zadní kameře s více pohledy

Pohled zpětné kamery je omezen. Nejsou vidět rohové okraje nárazníku nebo co je pod nárazníkem. Díky jedinečnému objektivu se předměty zdají být blíže nebo dále, než skutečně jsou.

Před couváním se pohledem ujistěte, že je bezpečné se rozjet. Zpětný pohled může být také omezen určitými podmínkami (jako například počasí, osvětlení a vysoké teploty). Nespolehejte se na zobrazení zpětného pohledu, které vám nedává všechny informace o prostoru za vaším vozidlem.

Je-li objektiv kamery pokryt nečistotami nebo vlhkostí, očistěte jej měkkým, mokrým hadříkem.

\* Není k dispozici u všech modelů

Na informační/audio obrazovce můžete zobrazit tři různé režimy kamery. Stisknutím příslušné ikony přepnete režimy.

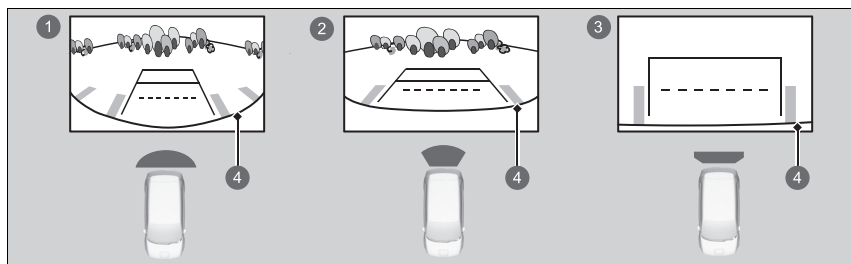

- 1 Režim širokého pohledu
- 2 Režim normálního pohledu
- 3 Režim pohledu shora dolů
- 4 Nárazník

- Pokud byl naposledy zvolen režim širokého pohledu nebo normálního pohledu, bude se tento režim aktivovat při příštím zařazení polohy **R**.
- Pokud byl před vypnutím pohonného systému naposledy zvolen režim pohledu shora, bude při dalším nastavení režimu napájení do polohy ZAPNUTO a zařazení polohy **R** zvolen režim širokého pohledu.
- Pokud byl zvolen režim pohledu shora a uběhlo více než 10 sekund od vyřazení z polohy **R**, nastaví se při příštím zařazení **R** široký pohled.

#### ► Informace o zadní kameře s více pohledy

Můžete změnit nastavení **Pevné vodítko** a **Dynamické vodítko**.

► **Vlastní nastavení funkcí** Str. 327

#### **Pevné vodítko**

**Zapnuto:** Vodicí čáry se zobrazí, když zařadíte polohu **R**.

**Vypnuto:** Vodicí čáry se nezobrazí.

#### **Dynamické vodítko**

**Zapnuto:** Vodicí čáry se pohybují podle směru volantu.

**Vypnuto:** Vodicí čáry se nepohybují.

Když systém parkovacích snímačů detekuje nějaké překážky, zobrazí se kontrolka.

► **Systém parkovacích snímačů** Str. 512

Jedná se o systém se čtyřmi kamerami, který z různých úhlů zabírá oblasti běžně známé jako „slepá místa“, poté přenáší obraz na informační/audio obrazovku. Tento systém lze použít k následujícímu:

- Kontrole přítomnosti překážek, když jedete se zařazenou polohou **R**.
  - **Kontrola přítomnosti překážek za vozidlem** Str. 530
- Kontrole pravé a levé strany vozidla při projíždění křižovatek se špatnou viditelností (zakrytý výhled atd.).
  - **Kontrola předního slepého pohledu na křižovatkách** Str. 534
- Kontrole přítomnosti překážek před vozidlem, když parkujete nebo manévrujete ve stísněných oblastech.

### Kamera s více pohledy\*

## VÝSTRAHA

Pokud sami vizuálně nekontrolujete oblast kolem vozidla (přímo nebo prostřednictvím zrcátek), může to mít za následek nehodu a způsobit vážné nebo smrtelné zranění.

Oblasti zobrazené na displeji systému kamery s více pohledy jsou omezené. Na displeji se nemusí zobrazovat všichni chodci nebo jiné objekty nacházející se kolem vašeho vozidla.

Při posuzování, zda je bezpečné uvést vozidlo do pohybu, se nespolehejte pouze na displej systému kamery s více pohledy.

## VÝSTRAHA

Pokud nebudete během jízdy věnovat náležitou pozornost svému okolí, může to mít za následek nehodu a způsobit vážné nebo smrtelné zranění.

Aby se snížila možnost případné srážky, dívejte se na displej systému kamery s více pohledy pouze v době, kdy je to bezpečné.

Systém kamery s více pohledy nemůže pokrýt všechny mrtvé úhly. Systém má zajišťovat pouze vaše pohodlí.

\* Není k dispozici u všech modelů

## ■ Zobrazení záběru z kamer s více pohledy

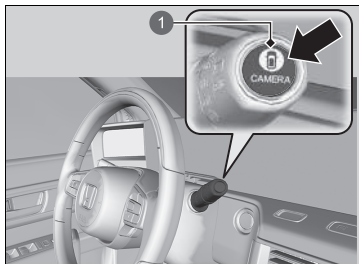

1 Tlačítko **CAMERA**

### ■ Pro pohledy dopředu:

Když vozidlo stojí nebo se pohybuje rychlostí maximálně 20 km/h, stiskněte tlačítko **CAMERA**. Opětovným stisknutím tlačítka změníte pohled kamery.

### ■ Pro pohledy dozadu:

Když vozidlo stojí, změňte rychlostní stupeň na **R**. Opětovným stisknutím tlačítka **CAMERA** přepnete na režim zadního pohledu. Nastavení zobrazení můžete upravit.

➤ **Vlastní nastavení funkcí** Str. 327

## ☒ Kamera s více pohledy\*

Vždy udržujte objektivy kamer čisté.

Když systém parkovacích snímačů detekuje nějaké překážky, zobrazí se kontrolka.

➤ **Systém parkovacích snímačů** Str. 512

Pokud se k zadnímu rohu vašeho vozidla blíží jiné vozidlo, asistent při couvání z parkovacího místa vás upozorní.

➤ **Asistent při couvání z parkovacího místa\***  
Str. 517

## Umístění kamer a záběry

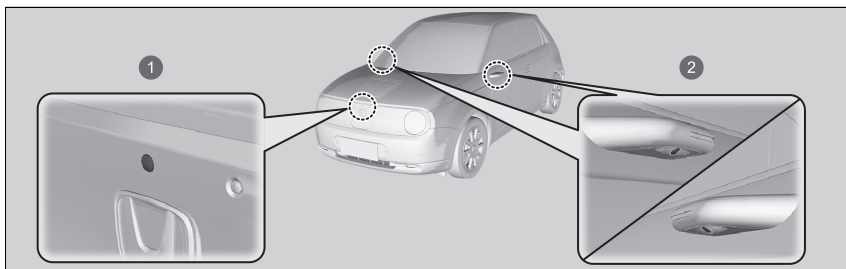

- 1 Přední kamera
- 2 Boční kamery

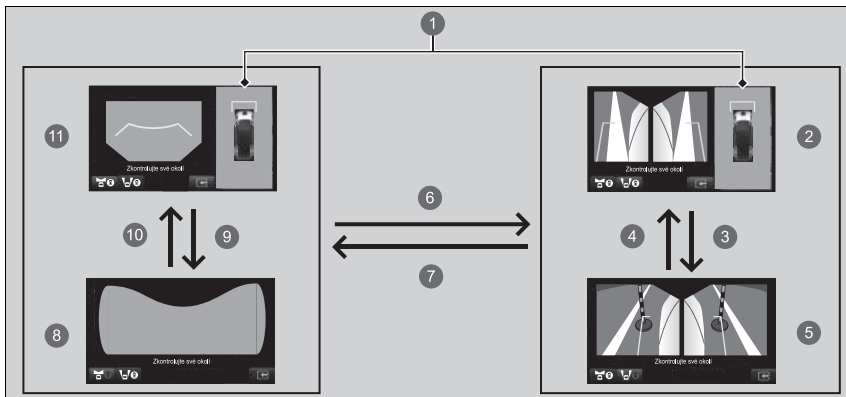

\* Není k dispozici u všech modelů

## Umístění kamer a záběry



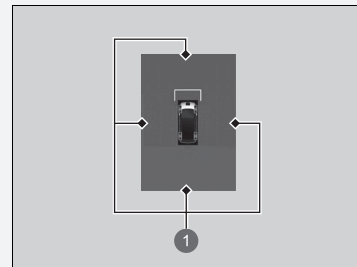









Když je aktivní parkovací asistent Honda, na displeji parkovacího asistenta Honda se rozsvítí kontrolky, pokud kamera detekuje překážku.



- 1 Pokud kamera detekuje překážku, rozsvítí se kontrolky.

▶ **Parkovací asistent**  
Honda \* Str. 537

POKRAČOVÁNÍ

- 1 Nadzemní pohled: Nadzemní pohled tvořený kombinací obrazu ze čtyř kamer.
- 2 Pohled zleva a zprava + nadzemní pohled
- 3  nebo <sup>\*1</sup>
- 4  nebo <sup>\*1</sup>
- 5 Pohled zleva a zprava
- 6  nebo  či tlačítko **CAMERA**
- 7  nebo  či tlačítko **CAMERA**
- 8 Přední slepý pohled
- 9  nebo <sup>\*1</sup>
- 10  nebo <sup>\*1</sup>
- 11 Přední pohled + nadzemní pohled

Jedinečný objektiv kamery s více pohledy zobrazuje vzdálenosti jinak, než jaké ve skutečnosti jsou – objekty na informační/audio obrazovce se mohou jevit umístěné blíže nebo dále a mohou být deformované. Tento jev je tím výraznější, čím dále od vozidla se objekt nachází.

\*1: Zobrazení můžete změnit také dotykem na obrazovce pohledu.

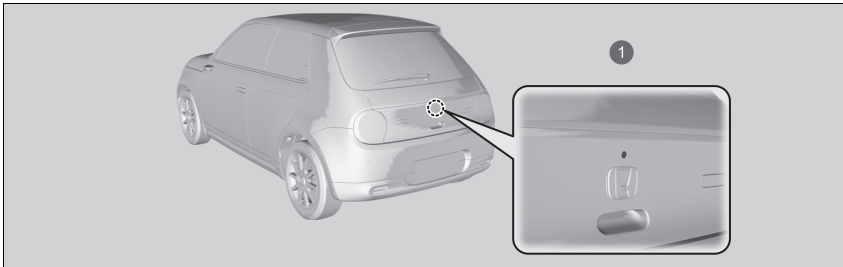

1 Zadní parkovací kamera

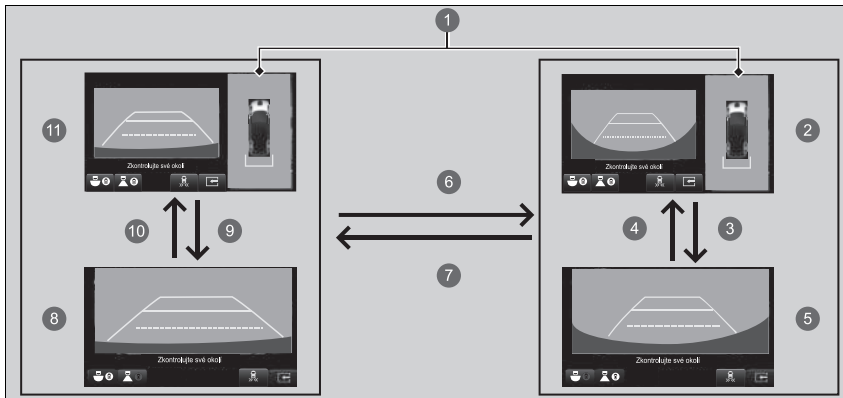











1 Nadzemní pohled: Nadzemní pohled tvořený kombinací obrazu ze čtyř kamer.

2 Zadní široký pohled + nadzemní pohled

3  nebo \*1



- 4  nebo \*1
- 5 Zadní široký pohled
- 6  nebo  či tlačítko **CAMERA**
- 7  nebo  či tlačítko **CAMERA**
- 8 Normální zadní pohled
- 9  nebo \*1
- 10  nebo \*1
- 11 Normální zadní pohled + nadzemní pohled

Jedinečný objektiv kamery s více pohledy zobrazuje vzdálenosti jinak, než jaké ve skutečnosti jsou – objekty na informační/audio obrazovce se mohou jevit umístěné blíže nebo dále a mohou být deformované. Tento jev je tím výraznější, čím dále od vozidla se objekt nachází.

\*1: Zobrazení můžete změnit také dotykem na obrazovce pohledu.

## Referenční čáry a naváděcí pruhy

Když je systém kamery s více pohledy zapnutý, lze zobrazit následující.

**Pevné vodítko:** Pomáhá udělat si představu o vzdálenosti mezi vozidlem a jeho okolím.

Vzdálenost se může zdát odlišná od skutečné vzdálenosti.

**Dynamické vodítko:** Signalizuje směr vozidla, když je volant v aktuální poloze.

## 📷 Zobrazení záběru z kamer s více pohledy

Když je zařazená poloha **R**, navigační systém je deaktivován.

Když stisknete tlačítko **CAMERA** a rychlost vozidla je vyšší než 20 km/h, objeví se obrazovka pohotovostního režimu.

Když rychlost vozidla klesne pod 20 km/h, obrazovka se přepne na obraz ze systému multifunkční kamery.

Polohy/vzdálenosti signalizované naváděcími pruhy a pohledy kamer na displeji se mohou lišit od skutečných poloh/vzdáleností kvůli změnám hmotnosti vozidla, jízdních podmínek a v důsledku dalších faktorů. Naváděcí pruhy jsou pouze orientační.

Naváděcí pruhy lze zapnout a vypnout pomocí informační/audio obrazovky.

📷 **Vlastní nastavení funkcí** Str. 327

Pokud naváděcí pruhy vypnete, zůstanou vypnuty, dokud je znovu nezapnete.

## ■ Používání kamery s více pohledy

### ■ Kontrola přítomnosti překážek za vozidlem

Po přeřazení do polohy [R] se displej automaticky přepne na zpětný pohled.

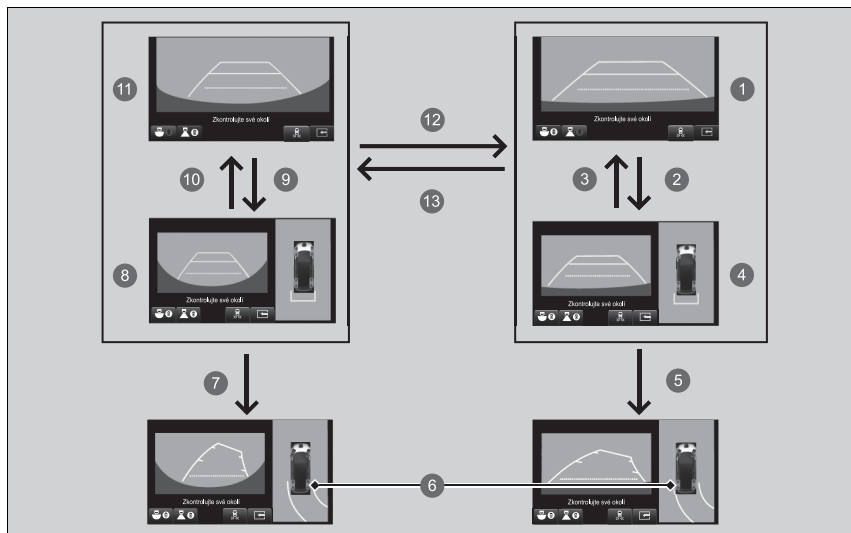





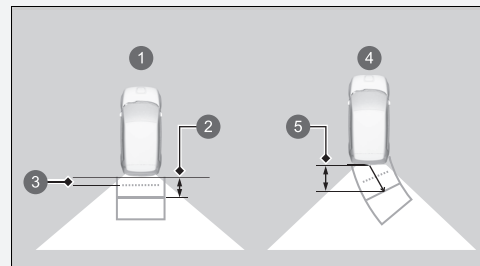















### ☒ Kontrola přítomnosti překážek za vozidlem

Když přeřadíte z/do polohy [R], můžete zaznamenat prodlevu při přepnutí mezi informační/audio obrazovkou a zpětným obrazem.



Přibližné vzdálenosti:

- ① Naváděcí pruhy indikují
- ② 1 m
- ③ 50 cm
- ④ Promítané čáry indikují
- ⑤ 1 m

- 1 Normální zadní pohled
- 2   nebo \*1
- 3   nebo \*1
- 4 Normální zadní pohled + nadzemní pohled
- 5 Při otočení volantu o více než 90 stupňů
- 6 Promítané čáry se zobrazí 25 cm od karoserie vozidla
- 7 Při otočení volantu o více než 90 stupňů
- 8 Zadní široký pohled + nadzemní pohled
- 9   nebo \*1
- 10   nebo \*1
- 11 Zadní široký pohled
- 12   nebo   či tlačítko **CAMERA**
- 13   nebo   či tlačítko **CAMERA**

\*1: Zobrazení můžete změnit také dotykem na obrazovce pohledu.

### ■ Kontrola bočních stran vozidla

Pomocí všech čtyř kamer systému můžete zobrazit obrazovku předního přízemního pohledu. Stisknutím tlačítka **CAMERA** při rychlosti vozidla nižší než 20 km/h změníte následovně zobrazení.

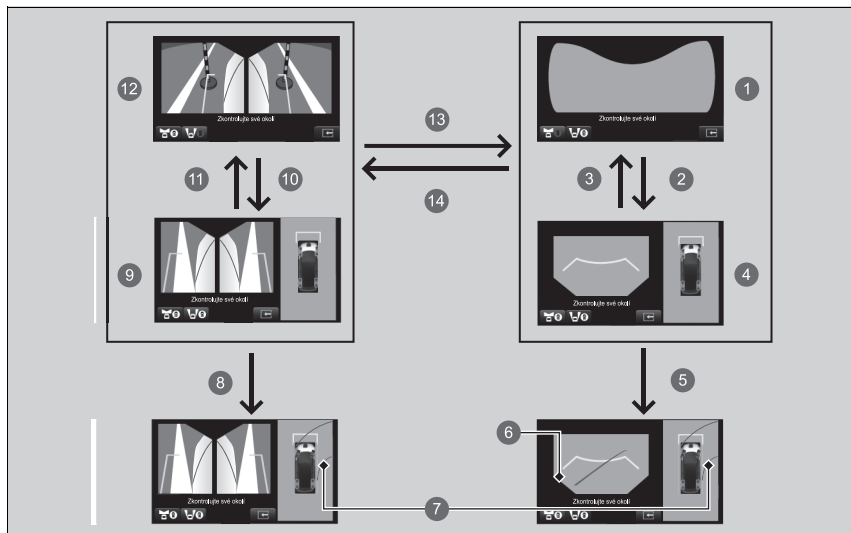





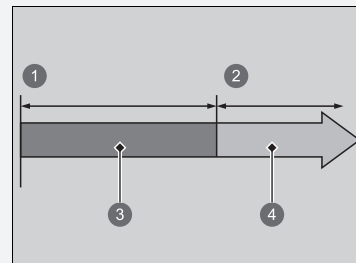





### ►► Kontrola bočních stran vozidla

Zatímco obraz z multifunkčních kamer se zobrazuje, pokud rychlost vozidla překročí 25 km/h, přední nebo boční pohled na obrazovce se automaticky přepne na informační/audio obrazovku.



- ❶ 0 km/h
- ❷ 25 km/h
- ❸ Obrazovka kamery
- ❹ Informační/audio obrazovka

- 1 Přední slepý pohled
- 2  nebo \*1
- 3  nebo \*1
- 4 Přední pohled + nadzemní pohled
- 5 Při otočení volantu o více než 90 stupňů
- 6 Mrtvý úhel se zobrazí černě
- 7 Promítané čáry se zobrazí 25 cm od karoserie vozidla
- 8 Při otočení volantu o více než 90 stupňů
- 9 Pohled zleva a zprava + nadzemní pohled
- 10  nebo \*1
- 11  nebo \*1
- 12 Pohled zleva a zprava
- 13  nebo  či tlačítko **CAMERA**
- 14  nebo  či tlačítko **CAMERA**

\*1: Zobrazení můžete změnit také dotykem na obrazovce pohledu.

#### ►► Kontrola bočních stran vozidla

Přibližná vzdálenost signalizovaná referenčními čarou

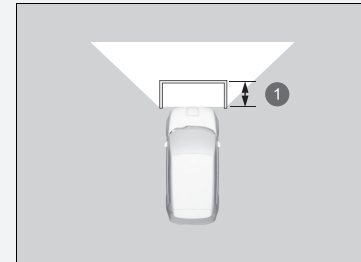

1 1 m

### ■ Kontrola předního slepého pohledu na křižovatkách

Obrazovka předního slepého pohledu je praktická, když potřebujete mít přehled o vozidlech přijíždějících ze všech směrů na křižovatku se špatnou viditelností.

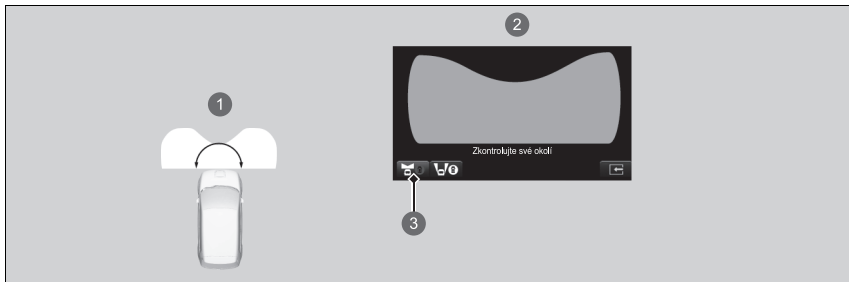

- 1 Úhel poskytovaný obrazovkou předního slepého pohledu je 180 stupňů.
- 2 Obrazovka předního slepého pohledu.
- 3 Když stisknete tlačítko **CAMERA** a ikonu předního slepého pohledu.

### ▶▶ Kontrola předního slepého pohledu na křižovatkách

Přední slepý pohled je širokoúhlý pohled. Obraz bude značně zkreslený a objekty se mohou zdát být blíže nebo dále, než ve skutečnosti jsou.

## ■ Kontrola bočních stran vozidla

Obrazovky bočního pohledu jsou vhodné, když zastavujete u obrubníku nebo mýtné stanice, nebo pomalu míjíte protijedoucí vozidla na úzké silnici.

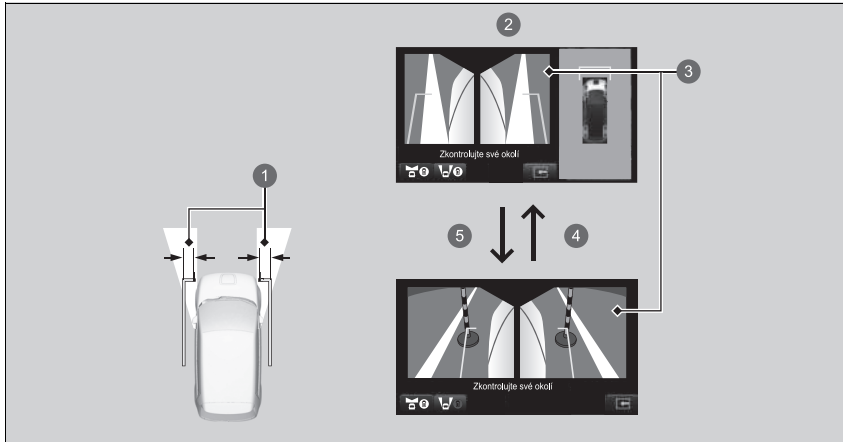

- 1 30 cm
- 2 Obrazovka bočního pohledu
- 3 Boční pohledy: Obrazy z bočních kamer
- 4 nebo \*1
- 5 nebo \*1

Přibližná vzdálenost signalizovaná promítanými čárami je 30 cm od vozidla.



## Omezení systému kamery s více pohledy

Systém nemusí fungovat správně za následujících podmínek.

Podmínky		Řešení
Promítaná čára není přesná.		Vozidlo nechte zkontrolovat u dealera.
Záběry se nemusí zobrazovat zřetelně, když:	<ul style="list-style-type: none"> <li>• Aktivujete systém za špatného počasí (silný déšť, sníh, mlha atd.) nebo ve tmě.</li> <li>• Teploty kamer jsou vysoké.</li> <li>• Náhlá změna světelných podmínek, např. vjezd nebo výjezd z tunelu.</li> <li>• Jedete, když je slunce nízko (např. za úsvitu nebo při soumraku).</li> <li>• Objektiv kamery je poškrábaný.</li> </ul>	Nepoužívejte systém kamery s více pohledy, ale spoléhejte pouze na vizuální ověření, dokud podmínky neumožní správné fungování systému.
	<ul style="list-style-type: none"> <li>• Objektivy kamer jsou pokryté blátem, vlhkostí nebo nečistotami.</li> <li>• Když na objektivu kamery ulpí kapky vody nebo hmyz.</li> </ul>	Objektivy kamer čistěte měkkým hadříkem navlhčeným vodou, jemným čisticím prostředkem nebo čisticím prostředkem na sklo.
	<ul style="list-style-type: none"> <li>• Informační/audio obrazovka je znečištěná.</li> </ul>	Otřete obrazovku suchým měkkým hadříkem.
Změnil se úhel kamery.	Kamera nebo oblast kolem kamery utrpěly silný náraz.	
Když používáte systém kamery s více pohledy, zobrazí se chybové hlášení.		Systém kamery s více pohledy nepoužívejte a obraťte se na dealera.
Obraz se neobjeví na obrazovce, když na informační/audio obrazovce stisknete tlačítko <b>CAMERA</b> a vozidlo se pohybuje rychlostí 20 km/h nebo nižší.		

## Parkovací asistent Honda

Pomáhá při parkování a vyjíždění z parkovacího místa. Kamery a sonarové snímače detekují všechna parkovací stání a nastavují trasu pro parkování nebo vyjíždění z parkovacího místa. Systém vám poté pomůže zaparkovat nebo vyjet z parkovacího místa tím, že upraví rychlost vozidla, otáčí volantem a mění zařazenou polohu.

\* Není k dispozici u všech modelů

## ⓘ Parkovací asistent Honda\*

### ⚠ VÝSTRAHA

#### **Parkovací asistent Honda není automatický parkovací systém.**

Stejně jako všechny asistenční systémy má i parkovací asistent Honda svá omezení. Pokud se budete na tento systém příliš spoléhat, může dojít k nehodě.

Pokud při používání systému nastane některá z následujících situací, zastavte vozidlo nebo systém deaktivujte a poté se ručně vyhněte dané situaci.

- Hrozí bezprostřední srážka s překážkou, chodcem nebo jiným vozidlem.
- Přijíždíte k obrubníku, zpomalovacímu pruhu nebo zarážce kol, kterou byste neměli přejíždět.
- Chystáte se vjet do oblasti se značkou „Zákaz vjezdu“.

Stejně jako při ručním parkování vždy vizuálně a přímo kontrolujte situaci ve svém okolí.

Systém lze používat v následujících situacích:

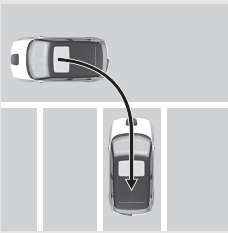
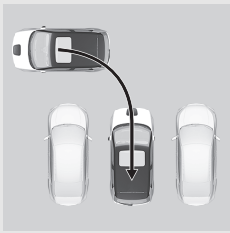
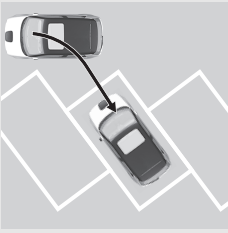
Vzorce parkování	Parkovací stání ohraničená čarami	Parkovací stání neohraničená čarami
Parkování s couváním		
Šikmé parkování s couváním*1		—

\*1: Parkovací stání lze detekovat, pokud je ohraničeno třemi nebo více čarami a je zde dostatek místa pro zaparkování dvou nebo více vozidel.

## ⚠ VÝSTRAHA

**Systém nepoužívejte na nevhodných místech**  
Parkovacího asistenta Honda nepoužívejte na svazích, u parkovacích stání nepravidelného tvaru a na dalších místech, pro která není uzpůsoben.

➤ **Místa nevhodná pro používání systému**



Str. 540

Informace o předních/bočních/zadních kamerách naleznete na následující straně.

➤ **Umístění kamer a záběry** Str. 525

Pokyny ohledně správného zacházení se sonarovými snímači naleznete na následující straně.

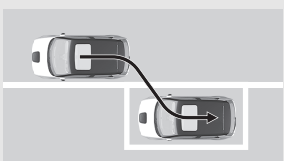
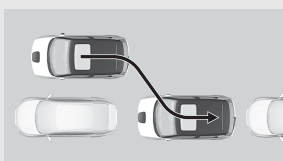
➤ **Sonarové snímače** Str. 497

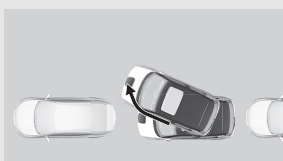
Vzorce parkování	Parkovací stání ohraničená čarami	Parkovací stání neohraničená čarami
Podélné parkování		
Vyjíždění z podélného parkovacího místa*1		

\* 1: Omezeno na situace, kdy vpředu stojí další vozidlo.

## ■ Místa nevhodná pro používání systému

Používání parkovacího asistenta Honda není vhodné na místech, kde hrozí nemožnost pohybu vozidla vpřed nebo vzad či snadný smyk nebo pokud má parkovací stání následující vlastnosti.

- Je na svahu.
- Místo je kopcovité nebo nerovné.
- Místo je nezpevněné a tvořené pískem, štěrkem, travou atd.
- Místo je pokryté sněhem.
- Místo je kluzké kvůli sněhu, ledu atd.
- Pruh je úzký.
- Před vozidlem je překážka.
- Parkovací stání je zakřivené.
- Okolní vozidla parkují mimo pruhy.

Parkování s couváním

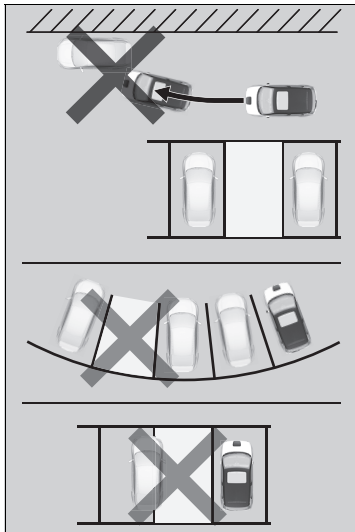

### Podélné parkování

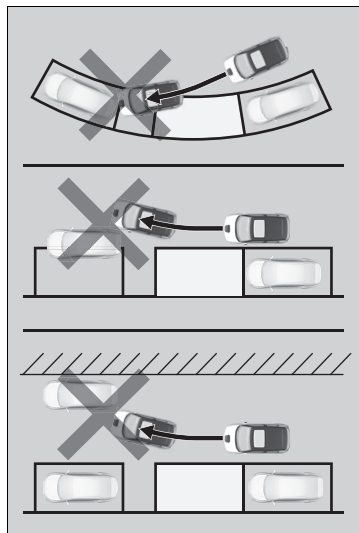

## Používání parkovacího asistenta Honda

### Jak zajet na parkovací stání

Parkovací asistentu Honda lze používat u parkovacích stání ohraničených čarami nebo podobnými vodícími prvky, jako na níže uvedených obrázcích.

Řádné zaparkování nemusí být možné u parkovacích stání, jejichž vodící prvky jsou příliš úzké nebo široké.

Parkování s couváním\*<sup>1</sup>

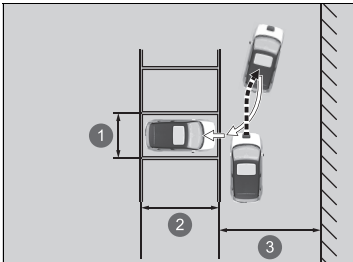

- ❶ Přibližně 2,5 m
- ❷ Délka vozidla + přibližně 0,5 m nebo více
- ❸ Šířka pruhu 5,5 m nebo více

\*1: Pokud parkovací stání není ohraničeno čarami, vzdálenost mezi dvěma dalšími vozidly je přibližně 3,2 m.

### Používání parkovacího asistenta Honda

## ⚠ VÝSTRAHA

**Dejte pozor, aby se vám ruce nezachytily ve volantu.**

**Volant se bude otáčet automaticky. Dejte pozor, aby se vám ruce nezachytily ve volantu.**

Během používání parkovacího asistenta Honda nelze nastavit hlasitost zvuku.



### Šikmé parkování s couváním

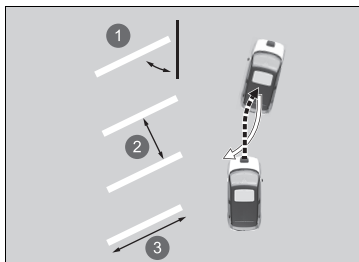

- 1 Přibližně 60 stupňů nebo 45 stupňů
- 2 Přibližně 2,5 m
- 3 Délka vozidla + přibližně 0,5 m nebo více

## Podélné parkování\*1

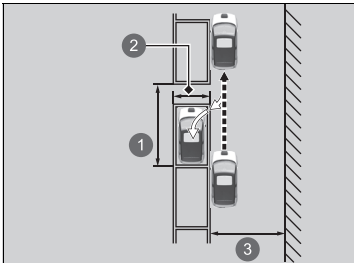

- ❶ Přibližně 5,5 m nebo více
- ❷ Bílé čáry přibližně 2,5 m
- ❸ Přibližně 4,5 m nebo více

\*1: Pokud parkovací stání není ohraničeno čarami, vzdálenost od ostatních vozidel by měla odpovídat délce vozidla + 1,5 m nebo více

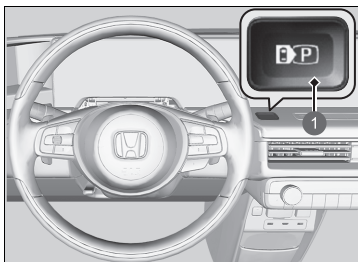

1 Spínač parkovacího asistenta Honda

1. Stiskněte spínač parkovacího asistenta Honda a zobrazí se režim parkovacího asistenta Honda.

▶ Vlevo nahoře se zobrazí ikona  (šedá).

▶ Pokud je systém v režimu vyjždění, můžete volit režim parkování klepnutím na ikonu **IN/OUT**.



1  (šedá)

2 Ikona **IN/OUT**

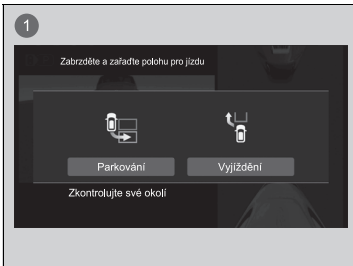

1 Zobrazení změny režimu

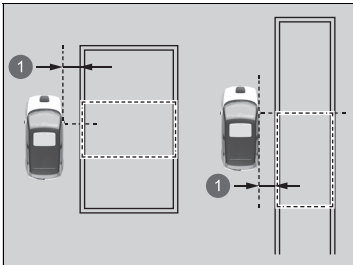

1 Přibližně 1 m

2. Popojedte s vozidlem blíž k požadovanému parkovacímu stání a pomalu pokračujte na vzdálenost 1 m od parkovacího stání, dokud u něj nebudete stát podélně. Zastavte, když je vybrané parkovací místo ohraničeno na displeji zelenou barvou.
  - ▶ Když systém detekuje parkovací stání, ozve se zvukový signál.
  - ▶ Detekované ohraničení parkovacího stání (zelená) lze upravit v závislosti na poloze vozidla nebo jiných podmínkách.

### ▶▶ Jak zajet na parkovací stání

Parkovacího asistenta Honda nelze použít, pokud není zobrazeno detekované parkovací stání.

Tipy pro detekci cílové pozice

Parkovací stání ohraničené čarami:

Zastavte vozidlo tak, aby bylo sedadlo řidiče vedle parkovacího stání.

Parkovací stání neohraničené čarami:

Zastavte vozidlo tak, aby bylo sedadlo řidiče za parkovacím stáním.

Při přímém výběru parkovacího stání se ujistěte o jeho dostatečné velikosti.

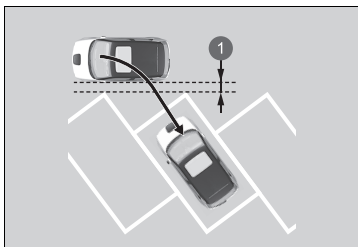

1 Přibližně 1 m

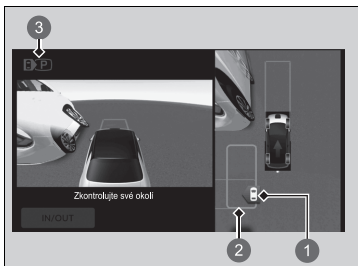

- 1 Parkovací stání (zelená)
- 2 Cílová pozice (modrá)
- 3  (šedá)

3. Když vozidlo stojí, lze klepnutím na obrazovku vybrat čáry libovolného parkovacího místa (zelená).

- ▶ Jakmile se zobrazí obrazovka pro výběr parkování s couváním nebo podélného parkování, vyberte příslušný režim.
- ▶ Vybrané čáry libovolného parkovacího stání (zelená) se nastaví jako cílová pozice (modrá).

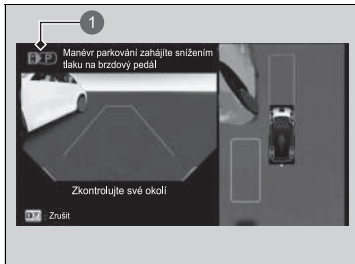
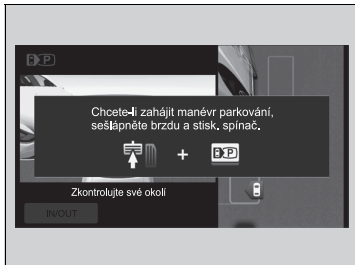



1  (modrá)

4. Sešlápněte brzdový pedál a stiskněte spínač parkovacího asistenta Honda.

- ▶ Když je aktivní, systém vydá zvukový signál a v levé horní části obrazovky bude modře blikat .
- ▶ Poloha řazení se změní v závislosti na směru, kterým se vozidlo pohybuje.

5. Zkontrolujte své okolí, trasu na obrazovce a místo zastavení a poté uvolněte brzdový pedál.

- ▶ Vozidlo se začne pohybovat. V případě potřeby upravte rychlost vozidla brzdovým pedálem.
- ▶ Po skončení parkování se zařadí poloha  a automaticky se aktivuje parkovací brzda.
- ▶ Na obrazovce se objeví hlášení **Manévr parkování je dokončen** a poté se zobrazení vrátí na předchozí obrazovku.
- ▶ V případě potřeby upravte parkovací místo nebo pozici.
- ▶ Po dokončení parkování se ujistěte, že je zařazena poloha .

#### Jak zajet na parkovací stání

Pokud se po aktivaci systému vyskytne v dráze překážka, zastavte vozidlo sešlápnutím brzdového pedálu, stiskněte spínač parkovacího asistenta Honda a operaci zastavte.

Poté, co se vozidlo přiblíží k cílové pozici, může se znovu začít pohybovat, aby upravilo svou polohu. Věnujte pozornost okolí a v případě potřeby vozidlo zastavte.

Po dokončení parkování lze vypnout automatickou aktivaci parkovací brzdy.

 **Vlastní nastavení funkcí** Str. 327

### ■ Při vyjíždění z parkovacího stání

Parkovací asistent Honda lze použít v případech, kdy na parkovacím stání před vámi stojí další vozidlo.

Vyjíždění

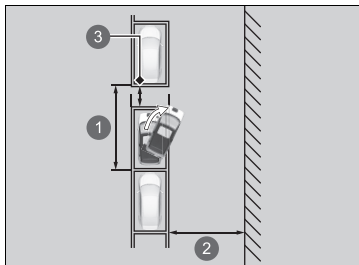

- 1 Přibližně 5,5 m nebo více
- 2 Přibližně 4,5 m nebo více
- 3 Vzdálenost přibližně 50 cm nebo více od ostatních vozidel

►► Při vyjíždění z parkovacího stání

## ⚠ VÝSTRAHA

**Dejte pozor, aby se vám ruce nezachytily ve volantu.**

Volant se bude otáčet automaticky. Dejte pozor, aby se vám ruce nezachytily ve volantu.

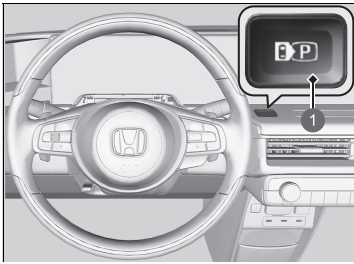

1 Spínač parkovacího asistenta Honda

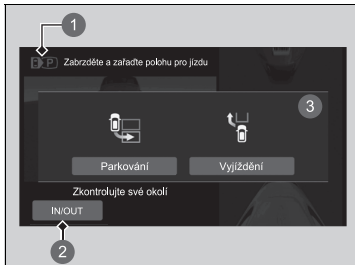

- 1  (šedá)
- 2 Ikona **IN/OUT**
- 3 Zobrazení změny režimu

1. Stiskněte spínač parkovacího asistenta Honda a zobrazí se režim parkovacího asistenta Honda.

- ▶ Vlevo nahoře se zobrazí ikona  (šedá).
- ▶ Pokud je systém v režimu parkování, můžete klepnutím na ikonu volby režimu zvolit režim vyjíždění.
- ▶ Sešlápněte brzdový pedál a podle pokynů na obrazovce zařaďte polohu **R**.

#### ▶▶ Při vyjíždění z parkovacího stání

Funkci vyjíždění z parkovacího stání nelze použít v případě, že je vedle vozidla před vámi zaparkované další vozidlo.

Funkci vyjíždění z parkovacího stání nelze použít v případě, že je odstup mezi vaším vozidlem a vozidly před vámi nebo za vámi mimořádně malý nebo se mezi vozidly nachází člověk či překážka.

Pokud je aktivní funkce vyjíždění z parkovacího stání a parkovací snímač detekuje člověka nebo překážku, bude pokračovat v činnosti.

Pokud se k vám zezadu přiblíží jedoucí vozidlo, sešlápněte brzdový pedál a zastavte své vozidlo.





2. Sešlápněte brzdový pedál a na obrazovce klepnutím vyberte směr, kterým chcete vyjet.
3. Sešlápněte brzdový pedál a stiskněte spínač parkovacího asistenta Honda.
  - ▶ Když je aktivní, systém vydá zvukový signál a v levé horní části obrazovky bude modře blikat .
  - ▶ Poloha řazení se změní v závislosti na směru, kterým se vozidlo pohybuje.
4. Sešlápněte brzdový pedál, stiskem spínače parkovací brzdy uvolněte parkovací brzdu a poté uvolněte brzdový pedál.
  - ▶ Vozidlo se začne pohybovat. Zkontrolujte své okolí a upravte rychlost vozidla pomocí brzdového pedálu.
  - ▶ Věnujte pozornost situaci ve směru vyjždění.
  - ▶ Jakmile dojedete do bodu, kdy funkce asistenta při vyjždění končí svou činnost, na displeji se zobrazí hlášení **Manévr vyjždění dokončíte zabrzděním.**

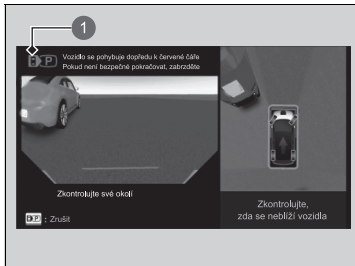

1  (modrá)

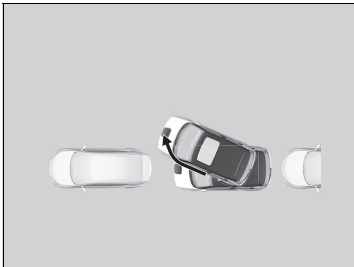

5. Postupujte podle pokynů a sešlápněte brzdový pedál.
  - ▶ V levém horním rohu obrazovky se objeví hlášení **Manévr vyjždění je dokončen** a asistenční systém se ukončí.
  - ▶ Pokud uvolníte brzdový pedál, vozidlo začne pomalu popojíždět vpřed. Zkontrolujte zařazenou polohu a začněte vozidlo ovládat ručně.



1 Ikona pro zrušení

### ■ Vypnutí parkovacího asistenta Honda

Pro vypnutí parkovacího asistenta Honda po zahájení manévru zastavte vozidlo sešlápnutím brzdového pedálu a poté stiskněte spínač parkovacího asistenta Honda.

Parkovací asistent Honda se nevypne ani v případě, že klepnete na ikonu zrušení operace.

Po zrušení operace zazní zvukový signál a na obrazovce se zobrazí hlášení **Manévr parkování byl zrušen / Manévr vyjždění byl zrušen.**

Sešlápněte brzdový pedál.

- ▶ System se vrátí na předchozí obrazovku. Jelikož vozidlo již není ovládáno systémem, po uvolnění brzdového pedálu začne pomalu popojíždět. Zkontrolujte zařazenou polohu a začněte vozidlo ovládat ručně.

Pokud parkovacího asistenta Honda vypnete, operaci již nelze obnovit. Musíte začít znovu od začátku nebo vozidlo zaparkovat ručně.

### ■ Příklady podmínek pro vypnutí funkce

- Řidič zařadil polohu **P**.
- Byla aktivována parkovací brzda.
- Od zahájení operace uplynulo přibližně pět minut.
- Byl aktivován stabilizační systém (VSA).
- Systém VSA byl vypnut.
- Bylo zjištěno něco neobvyklého.
- Bylo aktivováno řízení brzd při nízké rychlosti.
- Byl aktivován systém pro zmírnění následků nehody (CMBS).
- Rychlost vozidla je příliš vysoká.
- Systém nemůže pracovat na svahu.
- Vozidlo nemůže přejet přes nerovný povrch.
- Na parkovacím stání je překážka a systém po spuštění vyhodnotil volné místo jako nedostatečné.
- Po určitém počtu přepnutí.
- Když se odchýlíte od trasy nebo trasu nelze vygenerovat.

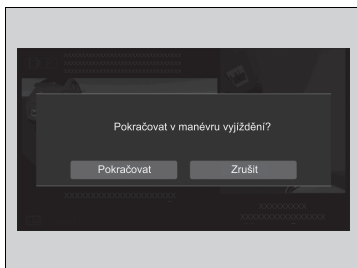
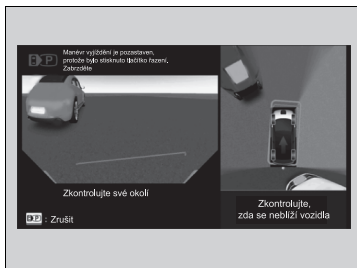

## ■ Pozastavení a restartování parkovacího asistenta Honda

Při pozastavení činnosti systému zazní zvukový signál a v horním levém rohu obrazovky se zobrazí hlášení.

Sešlápnutím brzdového pedálu zastavte vozidlo.

Pokud lze činnost asistenčního systému obnovit, na obrazovce se zobrazí hlášení **Pokračovat v manévru parkování?** / **Pokračovat v manévru vyjždění?** Sešlápněte brzdový pedál, na obrazovce klepněte na ikonu **Pokračovat** a činnost asistenčního systému se obnoví. Uvolněte brzdový pedál.

- ▶ Vozidlo se začne pohybovat. Zkontrolujte své okolí a upravte rychlost vozidla pomocí brzdového pedálu.
- ▶ Když klepnete na tlačítko zrušení operace a je sešlápnutý brzdový pedál, asistenční systém se ukončí a zobrazí se hlášení **Manévr parkování byl zrušen** / **Manévr vyjždění byl zrušen**. Zkontrolujte zařazenou polohu a začněte vozidlo ovládat ručně.
- ▶ Pokud funkci není možné obnovit, možnost **Pokračovat** nezle vybrat.



### ■ Příklady podmínek pro pozastavení

- Řidič si rozeplnul bezpečnostní pás.
- Byl detekován chodec nebo překážka.
- Řidič sešlápl plynový pedál.
- Řidič otočil volantem.
- Řidič zařadil polohu **D**, **R** nebo **N**.
- Došlo k otevření dveří vozidla (včetně dveří zavazadlového prostoru).

## ■ Chybová hlášení

Pokud při používání systému došlo k následujícím událostem, může se jednat o problém se systémem.

Sešlápnutím brzdového pedálu zastavte vozidlo, zařadíte polohu **P** a po ověření zařazení správné polohy ovládejte vozidlo ručně.

- Na obrazovce se nic nezobrazuje.
- Ikona  neblíká.
- Systém nevydává zvukový signál.
- Ikona  je žlutá a na obrazovce je zobrazeno chybové hlášení.

## ■ Podmínky a omezení parkovacího asistenta Honda

V následujících situacích může být cílová pozice nesprávně zarovnaná nebo nemusí být vůbec detekovaná, nebo nemusí být možné vozidlo zaparkovat.

Dále mohou nastat následující situace, kdy se nemusí správně vygenerovat trasa a pozice pro otočení, systém může detekovat příliš velký počet překážek nebo jiných objektů a zrušit operaci, nebo vozidlo nemusí být schopné zastavit před nárazem do překážky.

### ■ Okolní podmínky

- Čáry ohraničující parkovací stání jsou vybledlé nebo znečištěné.
- Parkovací stání je ohraničeno provazem, bloky, dlaždicemi atd.
- Mezi čarami ohraničujícími parkovací stání a vozovkou není dostatečný kontrast.
- Čáry ohraničující parkovací stání jsou mimořádně tlusté, tenké nebo krátké.
- Je viditelná pouze jedna čára ohraničující parkovací stání.
- Parkovací stání je příliš široké nebo úzké.
- Parkovací stání je příliš daleko od místa, kde jste zastavili.

- Barva vozovky parkoviště není jednobarevná nebo je vozovka nerovná.
- Na vozovce jsou stíny, barva, přetřené čáry atd., které vypadají jako ohraničení parkovacího stání.
- Ohraničení parkovacího stání je obtížně viditelné, například při parkování v noci nebo na špatně osvětlených krytých parkovištích.
- Od celé vozovky nebo její části se odráží sluneční světlo nebo osvětlení, například kvůli jeho povrchové úpravě atd.
- Do kamery přímo nebo nepřímo svítí sluneční světlo, například při západu nebo východu slunce.
- Čáry ohraničující parkovací stání jsou obtížně viditelné kvůli hromadám sněhu, posypových materiálů atd.
- Okolní objekty (stromy, budovy, ochranná zábradlí, vozidla atd.) vrhají stíny podélně k parkujícímu vozidlu nebo parkovacímu stání.
- Na vozovce jsou výmoly, drážky nebo jsou nad ní útesy či vyčnívající předměty.
- V blízkosti jsou jiná vozidla nebo sonarové snímače či jiné objekty vyzařující ultrazvuk.
- Jízda za špatného počasí (déšť, mlha, sníh atd.).
- Na okolních budovách jsou řady podobných tvarů, například okenních křidel.
- Parkoviště na mince používá blokovací desky, zarážky kol nebo jiné systémy.



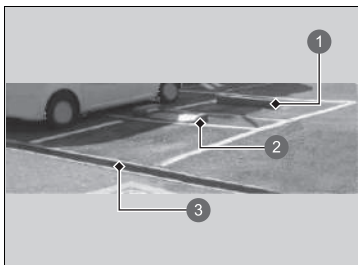

- 1 Zarážka kol
- 2 Blokovací deska parkoviště na mince
- 3 Jiná výška

#### ■ Stav vozidla

- Vozidlo stojí šikmo k parkovacímu místu.
- Přední část kamery zakrývají nečistoty, mlha, déšť, mokrý sníh, těsnění, příslušenství, samolepky nebo fólie na objektivu kamery.
- Sonarové snímače jsou znečištěné (zakrytý sněhem, vodou, blátem atd.).
- Sonarové snímače jsou poškozené nebo špatně nasměrované.
- Vozidlo je příliš horké nebo chladné.
- Vozidlo se naklání z důvodu těžkého nákladu v zavazadlovém prostoru nebo na zadních sedadlech.
- Abnormální stav pneumatik nebo kol (nesprávná velikost, různá velikost nebo konstrukce, nesprávně nahuštěná pneumatika atd.).

### ■ Podmínky pro detekci překážek

- Překážky, které dobře neodrážejí zvukové vlny, například lidé, sníh, tkaniny, houbovitě předměty atd.
- Tenké překážky jako ploty, řetězy, jízdní kola, tyče dopravních značek atd.
- Krátké nebo malé překážky.
- Obrubníky, obrubníky parkovacích míst, výškové rozdíly nebo jiné překážky upevněné k vozovce.
- Překážky bezprostředně před nárazníkem.
- Překážky, jako například zdi, které nejsou rovnoběžně se zemí.
- Pohyblivé objekty, které se náhle ocitnou na vozovce.
- Zkosený pilíř nebo zeď vyčnívající z vysoko položeného místa.
- Překážky zvláštního tvaru, včetně ostatních vozidel.
- Ostatní vozidla jsou úzká.
- Světlá výška je velká, protože ostatní vozidla jsou mimořádně nízká.
- Překážka vedle vozidla.
- Překážky, včetně ostatních vozidel, jsou příliš blízko nebo daleko od vozidla.

## Před nabíjením

Před zahájením nabíjení vozidla zkontrolujte následující položky.

### Bezpečnostní kontrolní seznam

- Ujistěte se, že připojíte nabíjecí kabel přímo k nástěnné zásuvce vyhrazené pro nabíjení vozidla.
  - ▶ Nepoužívejte prodlužovací kabely, adaptéry ani kabely s více zásuvkami mezi nabíjecím kabelem a zásuvkou.
- Před použitím se ujistěte, že je nabíjecí kabel zcela rozmotaný.
- Ujistěte se, že řídicí skříň, nabíjecí konektor a nabíjecí kabel nejsou nijak poškozené. Nesmí být ani prasklé nebo roztřepené.
  - ▶ Pokud zjistíte jakékoli poškození zařízení, obraťte se na dealera.
- Ujistěte se, že nabíjecí konektor a vstup je čistý.
  - ▶ Pokud jsou v konektoru nebo zásuvce nečistoty či cizí předmět, kontaktujte dealera.
- Ujistěte se, že je nabíjecí kabel suchý.
  - ▶ Zkontrolujte, zda se v bezprostřední blízkosti nenachází voda, a zda máte suché ruce.

Poznámka: Zásuvka musí být v dobrém stavu. Opotřebená nebo poškozená zásuvka neumožní dobrý kontakt se zástrčkou. Zajistěte, aby byla zástrčka zcela zasunuta a po zapojení nevypadla ze zásuvky. Uvolněný spoj může v zástrčce způsobit akumulaci nadměrného tepla, které ji poškodí.

## Nabijte vysokonapěťový akumulátor pomocí střídavé nabíječky nebo stejnosměrné nabíječky CCS2

Vysokonapěťový akumulátor lze nabíjet dvěma způsoby: pomocí profesionálně instalované nabíječky pro střídavé napětí 230 V nebo stejnosměrné nabíječky CCS2.

Typ nabíječky	Doporučený čas nabíjení
CCS2 DC	30 minut (nabití na 80 %)*1
Střídavé napětí 230 V (32 A)	5–10,5 hodiny (úplné nabití)*1

\*1 : Doba nabíjení se liší v závislosti na podmínkách, jako je zbývající úroveň nabití akumulátoru a okolní teplota. Doporučený čas pro plné nabití v této tabulce naznačuje, kolik hodin bude pravděpodobně trvat plné nabití vysokonapěťového akumulátoru od okamžiku, kdy se rozsvítí indikátor nízké úrovně nabití při okolní teplotě 25 °C.

### ▣ Nabíjení

Když je aktivován systém zahřívání akumulátoru, nabíjení může trvat déle.

Když je 12V akumulátor odpojený, nabíjení vozidla není možné. Po opětovném připojení 12V akumulátoru zapněte pohonný systém, poté jej vypněte. Ověřte, zda je nabíjení možné.

➔ **Zapnutí pohonu** Str. 381

## ⚠ VÝSTRAHA

Při nabíjení vysokonapěťového akumulátoru za následujících podmínek hrozí úraz elektrickým proudem a požár a případné vážné zranění nebo úmrtí osob:

- Nabíjení akumulátoru za bouře s blesky.
- Používání nabíjecího kabelu v blízkosti vody nebo manipulace mokřýma rukama.
- Používání nabíječky s poškozeným nebo prasklým krytem či roztřepeným nebo poškozeným kabelem.

Za výše uvedených okolností vozidlo nikdy nenabíjejte.

### ▣ Nabíjení

Před použitím nabíjecího kabelu vozidla kabel zkontrolujte z hlediska poškození, jako jsou rýhy, praskliny nebo trhliny. Pokud zjistíte jakékoli poškození, nabíjecí kabel nepoužívejte, ale předejte ho dealerovi ke kontrole.

Pokud během nabíjení vozidla dojde k výpadku nebo jinému přerušení dodávky elektrické energie, po obnovení dodávky elektřiny se nabíjení automaticky znovu spustí.

Dodržujte následující opatření pro prevenci poškození nabíječky:

- Vyvarujte se úderů tvrdými předměty do součástí nabíjecího konektoru a jeho pádu na zem.
- Za nabíjecí kabel netahejte, nekrutě jím, nezamotávejte ho, nevěste jej po zemi ani na něj nestoupejte.
- Nabíječku nepoužívejte ani neskladujte v blízkosti zdrojů tepla.
- Nabíječku nevystavujte kapalinám ani ji nečistěte agresivními chemickými prostředky.

Během nabíjení vozidla lze používat automatickou klimatizaci i audiosystém. Po aktivaci systému napájení během nabíjení lze napájet funkce jako je automatická klimatizace, elektrická zásuvka AC, audiosystém a vyhřívání sedadel.

➤ **Přenos výkonu** Str. 317

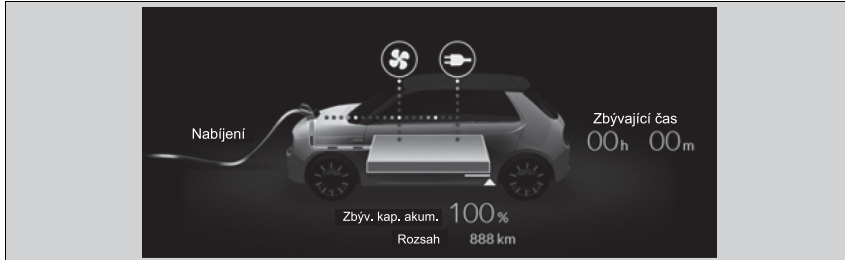

Během používání automatické klimatizace nebo zásuvky v kabině vozidla se zobrazuje ikona  nebo .

Při používání těchto funkcí se může vozidlo nabíjet pomaleji.

#### ▣ Nabíjení

## ⚠ VÝSTRAHA

Při používání poškozené nebo upravené nabíječky hrozí úraz elektrickým proudem nebo požár s následkem vážných zranění nebo úmrtí osob.

Nabíječku nikdy nerozebírejte ani neopravujte. Pokud je nabíječka poškozená, přestaňte ji používat a poraďte se s dealerem.

#### POZNÁMKA

Ne nabíjejte vozidlo přikryté plachtou. Mohlo by dojít k poruše a poškození vozidla nebo součástí systému nabíjení.

Před použitím prohlédněte zástrčku nabíjecího kabelu, nabíjecí konektor i zásuvku pro nabíjení vozidla. V případě znečištění nebo jiné kontaminace zástrčky nebo konektoru je před použitím pečlivě očistěte suchým a čistým hadříkem. Neotírejte kovové součásti zásuvky nebo nabíjecího konektoru. Pokud zástrčku nebo konektor nelze vyčistit, zásuvka je znečištěná nebo je některá součást poškozená či zkorodovaná, předejte nabíjecí kabel a vozidlo dealerovi ke kontrole a případné opravě.

## ■ Nabíjení (AC)



- 1 Uvolňovací tlačítko krytu nabíjecí zásuvky
- 2 Tlačítko otevření krytu

1. Zastavte vozidlo u stanice určené pro elektrická vozidla. Zaparkujte tak, aby byl kryt nabíjecí zásuvky co nejbližší k nabíjecí zástrčce, tedy těsně před kapotou.
2. Zařaďte polohu **P**.
3. Vypněte pohonný systém.
4. Stiskněte a podržte uvolňovací tlačítko krytu nabíjecí zásuvky nebo tlačítko otevření krytu.
  - Kryt se otevře.  
➤ **Klíč** Str. 172
  - Kontrolka nabíjení (bílá) uvnitř krytu nabíjecí zásuvky se rozsvítí přibližně na 100 sekund.

## ▣ Nabíjení (AC)

Nabíjecí zařízení s následujícím označením je kompatibilní s nabíjením střídavým proudem.

➤ **Umístění štítků** Str. 103

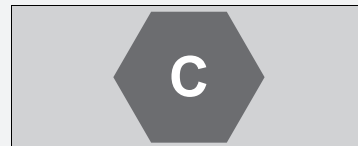

Rychlost nabíjení se ke konci nabíjení akumulátoru snižuje.

Kryt nabíjecí zásuvky lze otevřít také pomocí informační/ audio obrazovky.

➤ **Nabídka EV** Str. 321

Pokud je nastaven časovač nabíjení, který se ještě nespustil, vysokonapěťový akumulátor se nemusí nabíjet ani v případě, že je nabíjecí konektor řádně připojen k zásuvce vozidla.

Dodržujte instrukce a bezpečnostní pokyny dodané s příslušenstvím ke střídavé nabíječce.

Pokud odpojíte nabíjecí konektor ze zásuvky, nabíjení se automaticky zruší.

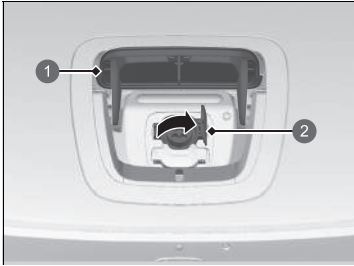

- 1 Kryt nabíjecí zásuvky
- 2 Krytka zásuvky



- 1 Kontrolka nabíjení (modrá)

5. Otevřete kryt nabíjecí zásuvky.

6. Otevřete krytku zásuvky.

7. Připojte kabel k vozidlu.

- Kontrolka nabíjení na krytu nabíjecí zásuvky bliká (modře).

#### ► Nabíjení (AC)

Tlačítko pro otevření krytu

**Když je vozidlo zamknuté**

Stiskněte tlačítko pro otevření krytu na bezklíčovém dálkovém ovládní.

**Když je vozidlo odemknuté**

Stiskněte tlačítko pro otevření krytu.

Dodržujte následující opatření pro prevenci poškození nabíječky:

- Vyvarujte se úderů tvrdými předměty do součástí nabíjecího konektoru a jeho pádu na zem.
- Za nabíjecí kabel netahejte, nekrutě jím, nezamotávejte ho, nevlčte jej po zemi ani na něj nestoupejte.
- Nabíječku nepoužívejte ani neskładujte v blízkosti zdrojů tepla.
- Nabíječku nevystavujte kapalinám ani ji nečistěte agresivními chemickými prostředky.

Pokud nejde nabíjecí konektor odpojit, neberte za něj silou a řiďte se postupy uvedenými na následující straně.

► **Když nelze odpojit nabíjecí konektor** Str. 673

Ovládní uvolnění nabíjecího konektoru

**Když je vozidlo zamknuté**

Stiskněte tlačítko pro uvolnění na bezklíčovém dálkovém ovládní.

**Když je vozidlo odemknuté**

Stiskněte tlačítko pro uvolnění.



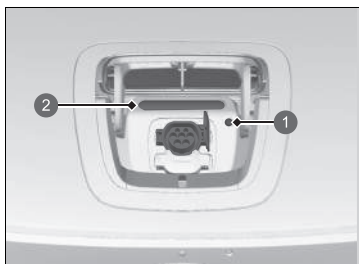

- 1 Uvolňovací tlačítko
- 2 Kontrolka nabíjení (modrá)

### ■ Po dokončení nabíjení

Chcete-li nabíjecí konektor uvolnit ze zásuvky, stiskněte uvolňovací tlačítko.

- Než kryt zavřete, nezapomeňte nasadit zpět krytku zásuvky.

Barva kontrolky nabíjení na krytu nabíjecí zásuvky se změní na modrou.

### ▣ Nabíjení (AC)

Pokud jsou zamknuté dveře a nemáte u sebe bezklíčové dálkové ovládání, nabíjecí konektor nelze odpojit.

Pro jeho odpojení odemkněte dveře.

Pokud jej neodpojíte do 30 sekund od odemknutí dveří, nabíjecí konektor se automaticky znovu uzamkne.

## Použití časovače

Časovač nabíjení vysokonapětového akumulátoru můžete nastavit pomocí informační/ audio obrazovky.

Pokud je k vozidlu připojen nabíjecí konektor, vozidlo automaticky zahájí nabíjení v plánovaný čas.

📄 **Nastavení plánu doby čekání při nabíjení** Str. 322

### Informační/audio obrazovka

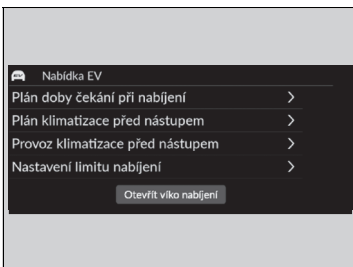

1. Vyberte ikonu **Nabídka EV** a poté možnost **Plán doby čekání při nabíjení**.

▶ Možnost **Plán doby čekání při nabíjení** nelze vybrat v případě, že po opětovném připojení 12V akumulátoru není k dispozici funkce GPS. Přejedte na místo s podmínkami vhodnými pro komunikaci a plán nastavte znovu.

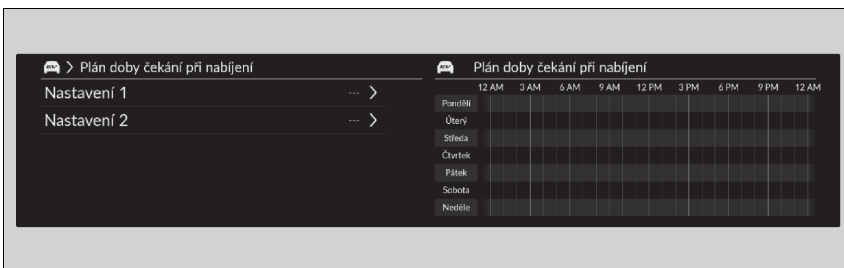

2. Vyberte **Nastavení 1** nebo **Nastavení 2**.

### ▶▶ Použití časovače

Pokud se aktivuje systém zahřívání akumulátoru, nemusí se akumulátor řádně nabíjet.

### ▶▶ Informační/audio obrazovka

**Dob. zač./kon.:** Akumulátor se bude nabíjet s výjimkou doby, kdy jste určili, že se nabíjení nemá spouštět.

**Datum spuštění:** Akumulátor se bude nabíjet s výjimkou doby, kdy jste určili, že se nabíjení nemá spouštět.

**Místo:** Vyberte možnost **Domů** nebo **Kdekoli**.

▶ Možnost **Domů** lze vybrat v případě, že vozidlo dobjíje v blízkosti domova. V takovém případě vozidlo nabíjete pomocí dálkového ovladače.

▶ Možnost **Kdekoli** se zvolí v případě, že jste nezadali adresu domova.

**ZAP/VYP:** Vyberte možnost **ZAPNUTO** nebo **VYPNUTO**.

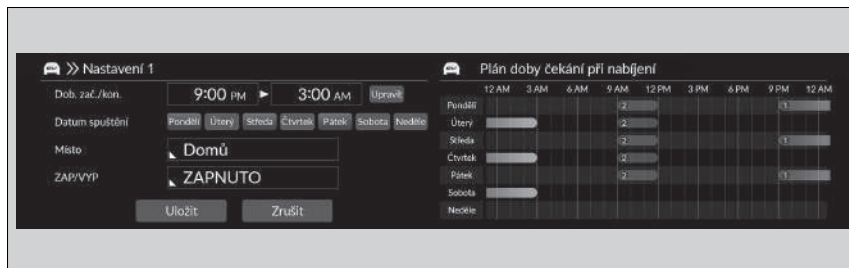

3. Vyberte položku, kterou chcete nastavit.
4. Vyberte možnost **Uložit**.

## Nabíjení (DC)

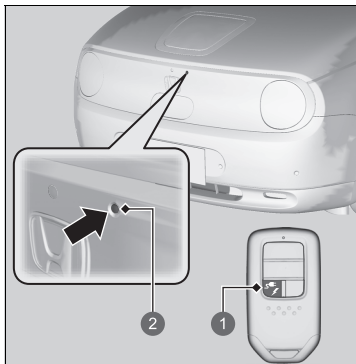

- 1 Uvolňovací tlačítko krytu nabíjecí zásuvky
- 2 Tlačítko otevření krytu

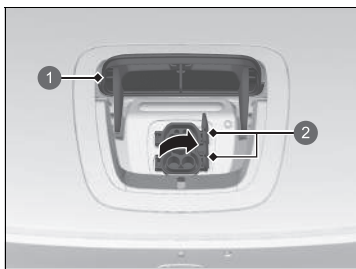

- 1 Kryt nabíjecí zásuvky
- 2 Krytka zásuvky

1. Zastavte vozidlo u stanice určené pro elektrická vozidla. Zaparkujte tak, aby byl kryt nabíjecí zásuvky co nejbližší k nabíjecí zástrčce, tedy těsně před kapotou.
2. Zařaďte polohu **P**.
3. Vypněte pohonný systém.
4. Stiskněte a podržte uvolňovací tlačítko krytu nabíjecí zásuvky nebo tlačítko otevření krytu.
  - ▶ Kryt se otevře.
  - ▶ **Klíč** Str. 172
  - ▶ Kontrolka nabíjení (bílá) uvnitř krytu nabíjecí zásuvky se rozsvítí přibližně na 100 sekund.

5. Otevřete kryt nabíjecí zásuvky.
6. Otevřete krytku zásuvky.

## Nabíjení (DC)

Nabíjecí zařízení s následujícím označením je kompatibilní s nabíjením stejnosměrným proudem.

▶ **Umístění štítků** Str. 103

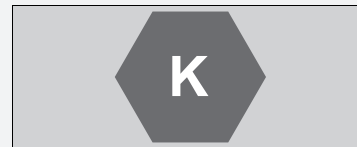

Nepoužívejte nabíjecí kabely delší než 30 m.

Rychlost nabíjení se ke konci nabíjení akumulátoru snižuje.

Kryt nabíjecí zásuvky lze otevřít také pomocí informační/ audio obrazovky.

▶ **Nabídka EV** Str. 321

Dodržujte instrukce a bezpečnostní pokyny dodané s příslušenstvím ke stejnosměrné nabíječce CCS2.

Tlačítko pro otevření krytu

**Když je vozidlo zamknuté**

Stiskněte tlačítko pro otevření krytu na bezklíčovém dálkovém ovládní.

**Když je vozidlo odemknuté**

Stiskněte tlačítko pro otevření krytu.

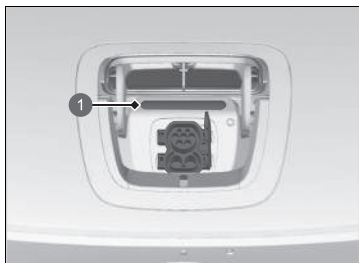

1 Kontrolka nabíjení (modrá)

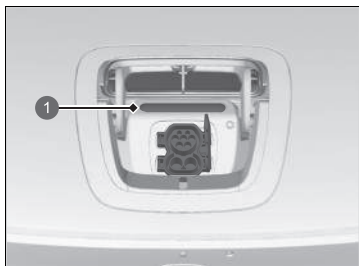

1 Kontrolka nabíjení (modrá)

### 7. Připojte kabel k vozidlu.

- Kontrolka nabíjení na krytu nabíjecí zásuvky bliká (modře).
- Při připojování nabíjecího kabelu k vozidlu konektor zasuňte tak hluboko, aby narazil do zadní strany a nevyklápěl se.

### ■ Po dokončení nabíjení

Uvolněte nabíjecí konektor ze zásuvky.

Pokud má nabíjecí konektor uvolňovací tlačítko, stiskněte jej a uvolněte nabíjecí konektor ze zásuvky.

- Než kryt zavřete, nezapomeňte nasadit zpět krytku zásuvky.

Barva kontrolky nabíjení na krytu nabíjecí zásuvky se změní na modrou.

### ► Nabíjení (DC)

Chcete-li zastavit nabíjení, postupujte podle pokynů pro použití nabíječky.

Jakmile je nabíjení zastaveno, můžete uvolnit nabíjecí konektor.

Pokud nejde nabíjecí konektor odpojit, neberte za něj silou a řiďte se postupy uvedenými na následující straně.

► **Když nelze odpojit nabíjecí konektor** Str. 673

## Kontrolka nabíjení na boční straně vozidla



1 Kontrolka nabíjení

Ukazuje stav nabíjení vysokonapěťového akumulátoru.

Pokud chvíli bliká a poté zůstane svítit po připojení nabíjecího konektoru, signalizuje to, že probíhá nabíjení akumulátoru.

Stav kontrolky nabíjení	Vysvětlivky
Bliká pomalu (bíle)	<ul style="list-style-type: none"> <li>Nabíječka je připravena nabít akumulátor.</li> <li>Začátek nabíjení je naprogramován pomocí časovače.                             <ul style="list-style-type: none"> <li>► Kontrolka nabíjení zhasne přibližně po pěti sekundách.</li> </ul> </li> </ul>
Dlouze bliká (modře)	<ul style="list-style-type: none"> <li>Probíhá nabíjení akumulátoru.</li> <li>Když je připojený nabíjecí kabel, automatická klimatizace se aktivuje pomocí dálkového ovládání.</li> </ul>
Svítí (modře)	<ul style="list-style-type: none"> <li>Nabíjení je dokončeno.</li> </ul>
Jednou blikne, poté zůstane několik sekund svítit (modře)	<ul style="list-style-type: none"> <li>Akumulátor je plně nabitý a byl aktivován systém zahřívání akumulátoru.</li> </ul>
Rychle bliká (červeně)	<ul style="list-style-type: none"> <li>Došlo k problému se systémem nabíjení.                             <ul style="list-style-type: none"> <li>► Nabíjení se nespustí.</li> </ul> </li> </ul>
Svítí (červeně)	<ul style="list-style-type: none"> <li>Nabíjecí konektor není správně zapojen.                             <ul style="list-style-type: none"> <li>► Při připojování nabíjecího kabelu k vozidlu konektor zasuňte tak hluboko, aby narazil do zadní strany a nevyklápěl se.</li> </ul> </li> </ul>
Svítí (bíle)	<ul style="list-style-type: none"> <li>Po otevření krytu nabíjecí zásuvky.</li> <li>Po stisku tlačítka pro zastavení nabíječky.</li> <li>Po zastavení časovačem nabíjení.</li> </ul>

## Vysokonapěťový akumulátor

Vysokonapěťový akumulátor se postupně vybíjí, i když vozidlo není v provozu. Následkem toho se úroveň nabití akumulátoru po dlouhodobém odstavení vozidla může snížit.

Ponecháte-li nízkou úroveň nabití akumulátoru vozidla, může dojít ke zkrácení životnosti akumulátoru, což negativně ovlivní dojezd vozidla. Pokud vozidlo nepoužíváte, v rámci péče o akumulátor jej alespoň jednou za tři měsíce nabijte.

Životnost vysokonapěťového akumulátoru může být ovlivněna také okolní teplotou.

Zejména pokud je venku zima, dojezd vozidla se může zkrátit a nabíjení akumulátoru trvá déle. Rovněž parkování v extrémně horkém nebo chladném prostředí může urychlit vybíjení akumulátoru.

Chcete-li prodloužit životnost akumulátoru, doporučujeme před každou jízdou akumulátor zcela nabít.

### ■ Systém zahřívání akumulátoru

Jeho úkolem je zabránit poklesu teploty akumulátoru při poklesu venkovní teploty, čímž je zachována účinnost při startování a provozu.

Systém zahřívání akumulátoru využije při nízkých venkovních teplotách energii z nabíjecího zařízení k udržení teploty akumulátoru do příští jízdy vozidla.

### ☒ Vysokonapěťový akumulátor

Vysokonapěťový akumulátor se postupem času vybíjí, v určitých podmínkách rychleji. Když se zkrátí životnost akumulátoru, ovlivní to dojezdovou vzdálenost vozidla.

### ☒ Systém zahřívání akumulátoru

Pokud teplota vysokonapěťového akumulátoru klesne na  $-30^{\circ}\text{C}$  nebo méně, pohonný systém nelze spustit. Počkejte, než se vysokonapěťový akumulátor zahřeje nebo přemístěte vozidlo na teplejší místo. Upozorňujeme, že systém zahřívání akumulátoru v tomto případě nepomůže.

## Nastavení maximální úrovně nabití

Pomocí informační/audio obrazovky lze změnit limit maximální úrovně nabití vysokonapěťového akumulátoru při nabíjení střídavým proudem.

📄 **Nastavení limitu nabíjení** Str. 325

Pokud se nabíjecí stanice nachází na kopci, nemusíte vozidlo ve stanici nabíjet úplně. Důvodem je, že motor se při jízdě z kopce chová jako generátor a do vysokonapěťového akumulátoru tak lze uložit další elektrickou energii.

### Nastavení na informační/audio obrazovce

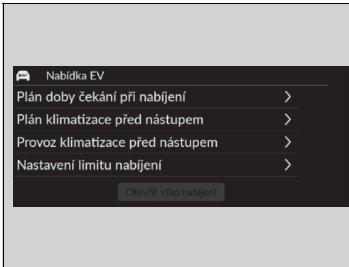

1. Vyberte možnost **Nabídka EV**.
2. Vyberte možnost **Nastavení limitu nabíjení**.

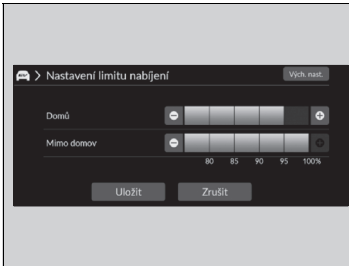

3. Vyberte možnost **Domů** nebo **Mimo domov**.
  - ▶ Lze nastavit maximální úroveň nabití podle polohy vozidla během nabíjení.
- Domů:** Místo nastavené jako domov
- Mimo domov:** Všechna ostatní místa
4. Vyberte požadovanou úroveň nabití akumulátoru.
5. Vyberte možnost **Uložit**.

### ▶▶ Nastavení na informační/audio obrazovce

Limit maximální úrovně nabití platí pouze při nabíjení střídavým proudem.

Aby bylo možné nabíjet s použitím limitu nastaveného v části **Domů**, je nutné v navigačním systému zaregistrovat adresu domova.



## Snížení spotřeby energie

---

Možné snížení spotřeby energie závisí na několika faktorech, jako jsou jízdní podmínky, hmotnost nákladu, jízdní návyky a stav vozidla.

V závislosti na těchto a dalších faktorech nemusíte dosáhnout jmenovité spotřeby energie pro toto vozidlo.

### ■ Údržba a spotřeba energie

Optimalizace spotřeby energie můžete dosáhnout správnou údržbou vašeho vozidla. Údržbu vozidla provádějte vždy v souladu se zprávami zobrazenými v informačním rozhraní řidiče.

- Udržujte předepsaný tlak v pneumatikách.
- Vozidlo nezatěžujte nadměrným nákladem.
- Vozidlo udržujte čisté. Nánosy sněhu nebo bláta na spodní části vozidla přidávají na hmotnosti a zvyšují odpor vzduchu.

# Údržba

Tato kapitola se zabývá základní údržbou.



## Před prováděním údržby

Prohlídka a údržba.....	578
Bezpečnost při provádění údržby.....	579
Díly a kapaliny používané při údržbě.....	580
Informace o údržbě.....	581
<b>System připomenutí servisní prohlídky*</b> .....	582
<b>Plán údržby*</b> .....	587
<b>Údržba pod kapotou</b>	
Položky údržby pod kapotou.....	591
Otevírání kapoty.....	592
Chladicí systém.....	594

Kapalina převodovky.....	596
Brzdová kapalina.....	597
Doplňování kapaliny do ostřikovače čelního skla.....	599
<b>Výměna žárovek</b> .....	600
<b>Kontrola a údržba lišt stěračů</b> .....	604
<b>Kontrola a údržba pneumatik</b>	
Kontrola pneumatik.....	609
Indikátory opotřebení.....	610
Životnost pneumatik.....	610
Výměna pneumatiky a kola.....	611
Záměna pneumatik.....	612

Zařízení pro udržení trakce na sněhu.....	613
<b>12V akumulátor</b> .....	614
<b>Údržba vysílače dálkového ovládání</b>	
Výměna knoflíkové baterie.....	620
<b>Údržba automatické klimatizace</b> .....	621
<b>Čištění</b>	
Péče o interiér.....	625
Péče o exteriér.....	628
<b>Příslušenství a úpravy</b> .....	631

\* Není k dispozici u všech modelů

## Prohlídka a údržba

Proveďte všechny uvedené prohlídky a úkony údržby, abyste vozidlo udrželi v dobrém stavu a zajistili svou bezpečnost. Pokud si jste vědomi jakékoli abnormality (hluk, zápach, nedostatek brzdové kapaliny, olejové skvrny na zemi atd.), nechte své vozidlo prohlédnout u dealera. Co se týče podrobných informací o údržbě a kontrolách, řiďte se servisní knížkou\* dodanou s vozidlem / plánem údržby uvedeným v této uživatelské příručce.

➤ **Plán údržby\*** Str. 587

### ■ Typy prohlídek a údržby

#### ■ Každodenní prohlídky

Prohlídky proveďte před jízdami na dlouhou vzdálenost, při mytí vozidla nebo při nabíjení.

#### ■ Periodické prohlídky

- Brzdovou kapalinu zkontrolujte jednou měsíčně.  
➤ **Brzdová kapalina** Str. 597
- Tlak v pneumatikách zkontrolujte jednou měsíčně. Prohlédněte běhoun, zda není opotřeбенý a nejsou v něm cizí tělesa.  
➤ **Kontrola a údržba pneumatik** Str. 609
- Jednou měsíčně zkontrolujte funkci vnějších světel.  
➤ **Výměna žárovek** Str. 600
- Stav lišt stěračů zkontrolujte nejméně jednou za šest měsíců.  
➤ **Kontrola a údržba lišt stěračů** Str. 604

#### ➤ Prohlídka a údržba

Prozatím se bude veškerá údržba provádět pouze u dealera.

## Bezpečnost při provádění údržby

Některá z nejdůležitějších bezpečnostních opatření jsou uvedena zde. Nemůžeme vás však varovat před každým skrytým nebezpečím, které může nastat při provádění údržby. Pouze vy můžete rozhodnout, zda daný úkol provést nebo ne.

### Bezpečnost při provádění údržby

- Abyste snížili riziko požáru nebo výbuchu, s cigaretami, zdroji jisker a otevřeným ohněm se nepřibližujte k 12V akumulátoru ani k žádným součástem souvisejícím s vysokonapěťovým systémem.
- Nikdy nenechávejte pod kapotou žádné kusy tkaniny, utěrky ani jiné hořlavé předměty. ▶ Teplo z okolních dílů může způsobit jejich zapálení a následný požár.
- K čištění dílů používejte běžně dostupný odmašťovací prostředek nebo čisticí přípravek na díly, ne však benzin.
- Při práci s 12V akumulátorem nebo stlačeným vzduchem používejte pomůcky na ochranu očí a ochranný oděv.

#### Bezpečnost při provádění údržby

### ⚠ VÝSTRAHA

Pokud údržbu tohoto vozidla provedete nesprávně nebo před jízdou neodstraníte problém, může to způsobit nehodu, při které se můžete vážně zranit nebo zemřít.

Vždy dodržujte doporučení a harmonogramy kontrol a údržby uvedené v této uživatelské příručce / servisní knížce\*.

### ⚠ VÝSTRAHA

Pokud správně nedodržíte pokyny pro údržbu a příslušná opatření, můžete se vážně zranit nebo zemřít.

Vždy dodržujte postupy a opatření uvedená v této uživatelské příručce.

\* Není k dispozici u všech modelů

## Zabezpečení vozidla

- Vozidlo musí být v nepohyblivém stavu.
  - Zajistěte, aby vozidlo bylo zaparkováno na vodorovné ploše se zataženou parkovací brzdou a vypnutým pohonným systémem.
- Pamatujte, že horké díly vás mohou popálit.
  - Dříve, než se dotknete dílů vozidla, nechte pohonný systém dostatečně vychladnout.
- Pamatujte, že pohybující se díly vás mohou zranit.
  - Nespouštějte pohonný systém, pokud to není uvedeno v pokynech.  
Ruce a končetiny nepřibližujte k pohybujícím se dílům.
- Nedotýkejte se vysokonapětového akumulátoru ani kabelů (oranžové).

## Díly a kapaliny používané při údržbě

---

Pro servis a údržbu vašeho vozidla jsou doporučeny originální díly a kapaliny Honda. Originální díly Honda jsou vyrobeny dle stejně vysokých standardů, jaké jsou použity ve vozidlech Honda.

## Informace o údržbě

Máte-li ve vašem vozidle k dispozici systém připomenutí servisní prohlídky, bude vás informační rozhraní řidiče informovat, kdy je nutné provést údržbu vozidla. Vysvětlivky ke kódům položek servisu, které se zobrazují na displeji, naleznete v servisní knížce\* dodané spolu s vaším vozidlem.

➤ **Systém připomenutí servisní prohlídky\*** Str. 582

Pokud systém připomenutí servisní prohlídky k dispozici není, dodržujte plány údržby uvedené v servisní knížce\* dodané spolu s vaším vozidlem.

Pokud vaše vozidlo servisní knížku nemá, dodržujte plán údržby uvedený v této uživatelské příručce.

➤ **Plán údržby\*** Str. 587

### » Informace o údržbě

#### » Modely se systémem připomenutí servisní prohlídky

Plánujete-li s vozidlem jízdu mimo země, kde platí systém připomenutí servisní prohlídky, poraďte se s dealerem, jak zaznamenat informace o připomenutích servisní prohlídky a plánovat údržbu dle podmínek platících v dané zemi.

\* Není k dispozici u všech modelů



Poskytuje informace o tom, které položky údržby je nutné provést. Servisní položky jsou uváděny pomocí kódů a ikony. Systém vám sdělí, kdy vozidlo odvést k dealerovi, prostřednictvím zbývajících dnů.

Jakmile se přiblíží, nastane nebo proběhlo příští načasování údržby, v informačním rozhraní řidiče se po každém nastavení režimu napájení do polohy ZAPNUTO zobrazí výstražná ikona.

### » Systém připomenutí servisní prohlídky\*

Můžete si vybrat, zda se v informačním rozhraní řidiče spolu s výstražnou ikonou zobrazí odpovídající výstražné hlášení.

## Zobrazení informací připomenutí servisní prohlídky

1. Nastavte režim napájení do polohy ZAPNUTO.
2. Stiskněte tlačítko  (domů).
3. Otáčejte levým voličem, dokud se nezobrazí .
4. Stisknutím levého voliče přejděte na obrazovku s informacemi o připomenutí servisní prohlídky. V informačním rozhraní řidiče se zobrazí nezbytné servisní úkony a rovněž další blížící se servisní úkony.

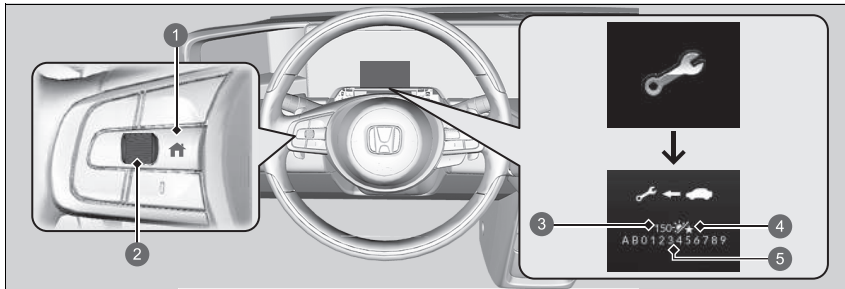

- 1 Tlačítko  (domů)
- 2 Levý volič
- 3 Zbývající dny
- 4 Ikona dne
- 5 Kód(y) položek údržby

Kontrolka systémového hlášení (ⓘ) se rozsvítí spolu s informací o připomenutí servisní prohlídky.





## Zobrazení informací připomenutí servisní prohlídky

Na základě provozních podmínek motoru systém vypočítá zbývající dny do příštího provedení servisní údržby.

Pokud systém vypočítá, že uvedený čas příští servisní prohlídky je dříve než uvedená vzdálenost, zobrazení informace o připomenutí servisní prohlídky se změní a zobrazí se zbývající dny.

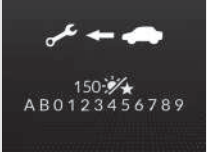

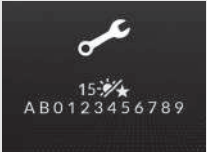
## ■ Výstražné ikony a informace o připomenutí servisní prohlídky v informačním rozhraní řidiče

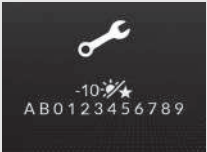
Výstražná ikona	Informace o připomenutí servisní prohlídky	Vysvětlivky	Informace
<p><b>Service Due Soon</b> (blízký termín servisu)</p> 		<p>Do 30 dnů bude zapotřebí provést jednu nebo více servisních položek. Zbývající dny jsou odhadnuty na základě vašich jízdních podmínek.</p>	<p>Zbývající dny budou odpočítávány po jednom dni.</p>
<p><b>Service Due Now</b> (servis nutný nyní)</p> 		<p>Do 10 dnů bude zapotřebí provést jednu nebo více servisních položek. Zbývající dny jsou odhadnuty na základě vašich jízdních podmínek.</p>	<p>Uvedený servis nechte provést co nejdříve.</p>
<p><b>Service Over Due</b> (termín servisu překročen)</p> 		<p>Uvedená servisní údržba stále nebyla provedena poté, co zbývající čas dosáhne hodnoty 0.</p>	<p>U vašeho vozidla již vypršel požadovaný termín servisu. Servis nechte provést okamžitě a nezapomeňte vynulovat systém připomenutí servisní prohlídky.</p>

## ■ Položky připomenutí servisní prohlídky

Servisní položky zobrazené v informačním rozhraní řidiče jsou ve formě kódu a ikony. Vysvětlivky kódů a ikon připomenutí servisní prohlídky naleznete v servisní knížce\* dodané s vaším vozidlem.

## ■ Dostupnost připomenutí servisní prohlídky

I když se po stisknutí tlačítka  (domů) v informačním rozhraní řidiče zobrazí informace o připomenutí servisní prohlídky, není tento systém v některých zemích k dispozici. Řiďte se servisní knížkou\* dodanou s vaším vozidlem, nebo se zeptejte dealera, zda můžete systém připomínky servisu používat.



## ▣ Dostupnost připomenutí servisní prohlídky

Plánujete-li s vozidlem jízdu mimo země, kde platí systém připomenutí servisní prohlídky, poraďte se s dealerem, jak zaznamenat informace o připomenutích servisní prohlídky a plánovat údržbu dle podmínek platících v dané zemi.

\* Není k dispozici u všech modelů

## ■ Vynulování zobrazení

Zobrazení informace o připomenutí servisní prohlídky vynulujete, pokud jste údržbu provedli vy.

1. Nastavte režim napájení do polohy ZAPNUTO.
2. Stiskněte tlačítko  (domů).
3. Otáčejte levým voličem, dokud se nezobrazí .
4. Stisknutím levého voliče přejděte na obrazovku s informacemi o připomenutí servisní prohlídky.
5. Stiskněte a podržte levý volič po dobu přibližně 10 sekund.
6. Otáčením levým voličem vyberte možnost **Reset** (vynulovat). Postup můžete také ukončit výběrem možnosti **Cancel** (zrušit).
7. Stisknutím levého voliče vynulujete vybranou položku.
8. Opakujte postup od kroku 5 pro všechny položky, které chcete vynulovat.

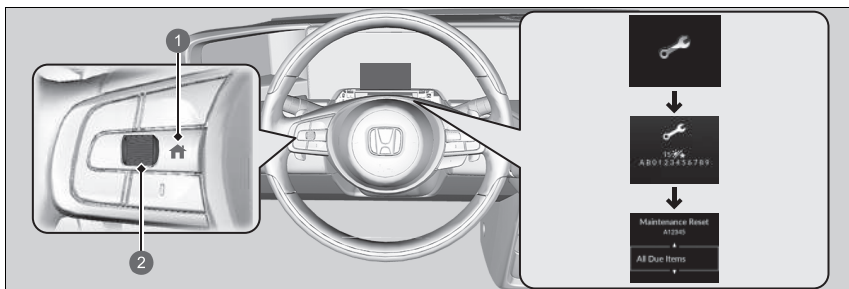

- 1 Tlačítko  (domů)
- 2 Levý volič

## ►► Vynulování zobrazení

### POZNÁMKA

Pokud po provedení údržby informací o připomenutí servisní prohlídky nevynulujete, způsobí to zobrazování nesprávných intervalů údržby, což může vést k závažným mechanickým závadám.

Informace zobrazené systémem připomenutí servisní prohlídky můžete resetovat také pomocí informační/ audio obrazovky.

► **Vlastní nastavení funkcí** Str. 327

Dealer po dokončení požadované údržby provede vynulování zobrazení informace o připomenutí servisní prohlídky. Pokud údržbu provádí někdo jiný než dealer, vynulujte zobrazení informace o připomenutí servisní prohlídky.

Pokud je vaše vozidlo dodáno se servisní knížkou, plán údržby pro vaše vozidlo je k dispozici v servisní knížce. U vozidel bez servisní knížky se řiďte následujícími plány údržby.

Plán údržby vymezuje minimální nutnou údržbu, kterou musíte provádět k zajištění bezvadného provozu vašeho vozidla. Z důvodu regionálních a klimatických rozdílů může být zapotřebí dalších servisních prohlídek. Podrobnější popis naleznete v záruční knížce.

Údržba musí být prováděna řádně proškolenými mechaniky s příslušným vybavením. Váš autorizovaný dealer vyhovuje všem těmto požadavkům.

\* Není k dispozici u všech modelů

**Modely bez servisní knížky**

Servis v uvedené vzdálenosti nebo dobu – podle toho, co nastane dřív.	km x 1 000	20	40	60	80	100	120	140	160	180	200
	měsíce	12	24	36	48	60	72	84	96	108	120
Vyměňte kapalinu převodovky	Normální	Každých 100 000 km									
	Ztížené	Každých 50 000 km									
Vyměňte prachový a pylový filtr		.	.	.	.	.	.	.	.	.	.
Zkontrolujte přední a zadní brzdy		Každých 10 000 km nebo 1x ročně									
Vyměňte brzdovou kapalinu		Každé 3 roky									
Zkontrolujte datum spotřeby láhve sady pro opravu pneumatiky		Každý rok									
<b>Pohledem zkontrolujte následující položky:</b>											
Manžety hnacích hřídelí		Každých 10 000 km nebo 1x ročně									
Konce spojovacích tyčí, převodku řízení a manžety											
Součásti zavěšení kol											
Brzdové hadice a potrubí (včetně ABS/VSA)		.	.	.	.	.	.	.	.	.	.
Hladiny a stav všech kapalin		.	.	.	.	.	.	.	.	.	.
Kryt akumulátoru pod karoserií		.	.	.	.	.	.	.	.	.	.

**Modely bez servisní knížky**

Pokud s vozidlem jezdíte ve ztížených podmínkách, u následujících položek musíte provádět plán údržby pro ztížené podmínky.

Položky	Stav
Kapalina převodovky	B a D

**▶▶ Plán údržby \***

Podmínky jsou považovány za ztížené, pokud jezdíte:  
 B. Při extrémně vysokých teplotách nad 35 °C.  
 D. S naloženým střešním nosičem nebo v horách.

\* Není k dispozici u všech modelů

## Záznam údržby (u vozidel bez servisní knížky)

Dealera provádějícího servis nechte do následujícího pole provést záznam o nutné údržbě. Ponechte si doklady o všech pracích provedených na vašem vozidle.

Počet km nebo měsíců	Datum	Podpis nebo razítko
<b>20 000 km</b> (nebo 12 měsíců)		
<b>40 000 km</b> (nebo 24 měsíců)		
<b>60 000 km</b> (nebo 36 měsíců)		
<b>80 000 km</b> (nebo 48 měsíců)		
<b>100 000 km</b> (nebo 60 měsíců)		
<b>120 000 km</b> (nebo 72 měsíců)		
<b>140 000 km</b> (nebo 84 měsíců)		
<b>160 000 km</b> (nebo 96 měsíců)		
<b>180 000 km</b> (nebo 108 měsíců)		
<b>200 000 km</b> (nebo 120 měsíců)		

## Položky údržby pod kapotou

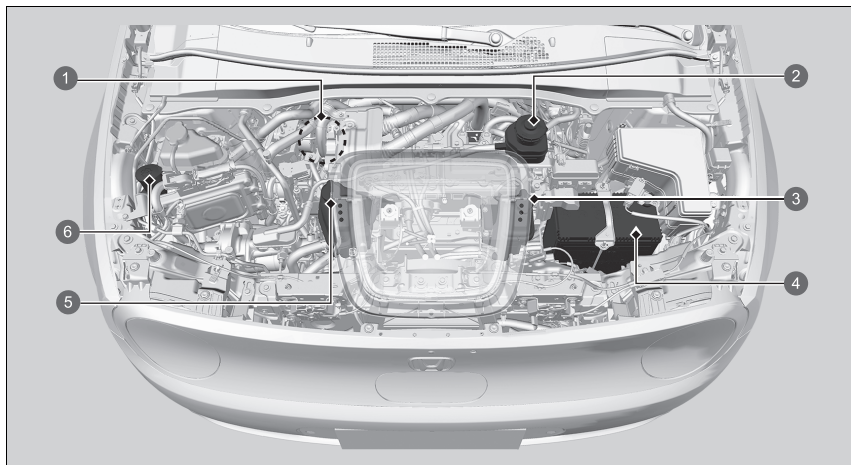

- 1 Brzdová kapalina (černý uzávěr) (typ s pravostranným řízením)
- 2 Brzdová kapalina (černý uzávěr) (typ s levostranným řízením)
- 3 Rezervní nádržka chladicí kapaliny jednotky PCU
- 4 12V akumulátor
- 5 Rezervní nádržka chladicí kapaliny jednotky IPU
- 6 Kapalina do ostřikovačů (modrý uzávěr)



## Otevírání kapoty



- 1 Páčka pro uvolnění kapoty
- 2 Zatáhněte

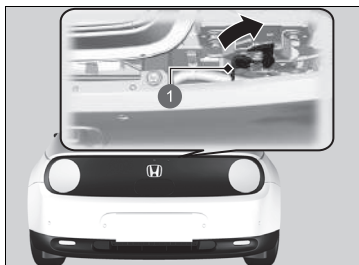

- 1 Páčka

1. Vozidlo zaparkujte na vodorovné ploše a zatáhněte parkovací brzdu.
2. Pod dolním vnějším rohem palubní desky na straně řidiče zatáhněte za páčku pro uvolnění kapoty.  
► Kapota lehce povyskočí.

3. Zatlačte páčku západky kapoty (pod předním okrajem kapoty) na stranu a zvedněte kapotu. Po nadzdvihnutí kapoty můžete páčku uvolnit.

### ►► Otevírání kapoty

#### POZNÁMKA

Kapotu neotevírejte, když jsou zvednuta ramena stěračů. Kapota by narazila do stěračů a mohlo by dojít k poškození kapoty anebo stěračů.

Při zavírání kapoty zkontrolujte, zda je kapota pevně zajištěná.

Pokud se páčka západky kapoty pohybuje ztuhle nebo pokud můžete kapotu otevřít bez zvednutí madla, je nutné mechanismus západky vyčistit a promazat.

Ventilátory chladiče a automatické klimatizace nepracují, pokud je otevřená kapota a pomocí dálkového ovládání je zapnutá automatická klimatizace.

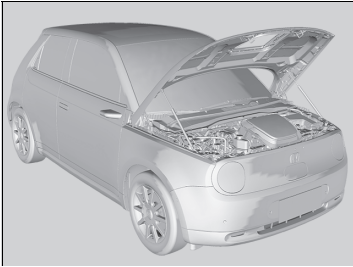

4. Zvedněte kapotu z větší části nahoru.
  - Hydraulické podpěry ji zvednou zcela nahoru, kde ji podrží.

Při zavírání kapotu mírně spustte a ve výšce přibližně 30 cm dejte ruce pryč a nechte kapotu, aby se zavřela.

#### ► Otevírání kapoty

Při zavírání kapoty zkontrolujte, že je řádně zajištěná pravá i levá západka.

Kapotu nezavírejte uchopením za kryt nabíjecí zásuvky.

## Chladicí systém

### Předepsaná chladicí kapalina: Originální chladicí kapalina Honda

Chladicí kapalina slouží ke snížení teploty vysokonapěťového akumulátoru, řídicí jednotky napájení a souvisejících dílů. Při kontrole hladiny chladicí kapaliny se řiďte níže uvedenými postupy. Pokud je hladina chladicí kapaliny pod značkou **MIN**, nechte vozidlo zkontrolovat u dealera.

### Kontrola hladiny chladicí kapaliny jednotky PCU

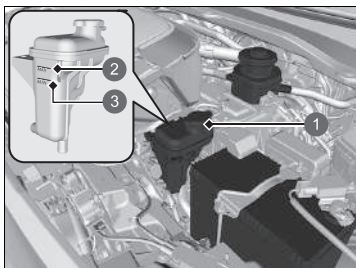

1. Zkontrolujte hladinu kapaliny v nádržce.
2. Pokud hladina chladicí kapaliny klesla pod značku **MIN**, nechte vozidlo zkontrolovat u dealera.
  - Pouze kvalifikovaný technik může vyměnit chladicí kapalinu a zkontrolovat těsnost systému.

- 1 Rezervní nádržka
- 2 **MAX**
- 3 **MIN**

## ■ Kontrola hladiny chladicí kapaliny jednotky IPU

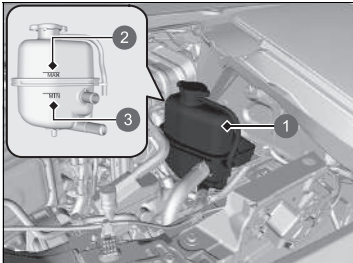

1. Zkontrolujte hladinu kapaliny v nádržce.
2. Pokud hladina chladicí kapaliny klesla pod značku **MIN**, nechte vozidlo zkontrolovat u dealera.
  - Pouze kvalifikovaný technik může vyměnit chladicí kapalinu a zkontrolovat těsnost systému.

- ① Rezervní nádržka
- ② MAX
- ③ MIN

## ■ Uzávěr chladiče



- Uzávěr nikdy neotevírejte v horkém stavu.
- Horká chladicí kapalina by vás mohla popálit.
- Přetlakový ventil se začíná otevírat při tlaku 49 kPa.

## Kapalina převodovky

**Předepsaná kapalina: Honda ATF DW-1**

Nechte zkontrolovat u dealera hladinu kapaliny a v případě potřeby kapalinu vyměňte.

Nepokoušejte se zkontrolovat nebo vyměnit kapalinu v převodovce sami.

### ► Kapalina převodovky

#### POZNÁMKA

**Kapalinu Honda ATF DW-1 nemíchejte s jinými kapalinami pro převodovky.**

Použití jiné kapaliny převodovky než Honda ATF DW-1 může negativně ovlivnit chod a životnost převodovky vašeho vozidla a převodovku poškodit.

Jakékoli poškození způsobené použitím kapaliny převodovky, která není ekvivalentem kapaliny Honda ATF DW-1, není kryto zárukou nového vozidla Honda.

## Brzdová kapalina

Předepsaná kapalina: Brzdová kapalina DOT 3 nebo DOT 4

### Kontrola brzdové kapaliny

Typ s levostranným řízením

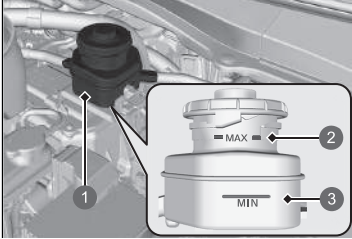

- ① Rezervní nádržka
- ② MAX
- ③ MIN

Hladina se musí pohybovat mezi značkami **MIN** a **MAX** na straně rezervní nádržky.

### Brzdová kapalina

#### POZNÁMKA

Brzdová kapalina s označením DOT 5 není kompatibilní s brzdovým systémem vašeho vozidla a může způsobit jeho rozsáhlé poškození.

Doporučujeme používat originální výrobky.

Je-li hladina brzdové kapaliny na značce **MIN** nebo níže, nechte u dealera vozidlo co nejdříve prohlédnout, zda nedochází k úniku nebo zda nejsou opotřebované brzdové destičky.

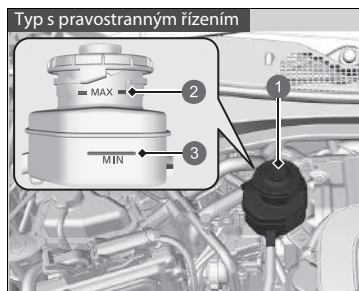

- ① Rezervní nádržka
- ② MAX
- ③ MIN

## Doplňování kapaliny do ostřikovače čelního skla

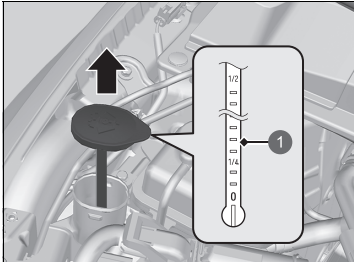

1 Ukazatel hladiny

Množství kapaliny do ostřikovačů čelního skla zkontrolujte pomocí ukazatele hladiny kapaliny do ostřikovače na uzávěru.

Je-li hladina nízká, nádrž ostřikovačů dolijte.

Kapalinu do ostřikovačů lijte opatrně. Nádržku nepřelijte.

### ► Doplňování kapaliny do ostřikovače čelního skla

#### POZNÁMKA

Do nádržky ostřikovačů čelního skla nelijte nemrznoucí kapalinu ani roztok octa/vody.

Nemrznoucí směs může poškodit lak vozidla. Roztok octa/vody může poškodit čerpadlo ostřikovače čelního skla.

Používejte pouze běžně prodávané kapaliny do ostřikovačů.

Vyhňte se dlouhodobému používání tvrdé vody, aby nedošlo k usazování vodního kamene.



## Světlomety

---

Světlomety jsou typu LED. Nechte sestavu světla zkontrolovat a vyměnit u dealera.

## Přední mlhová světla

---

Přední mlhová světla jsou typu LED. Nechte sestavu světla zkontrolovat a vyměnit u dealera.

## Obrysová světla / světla pro denní svícení

---

Obrysová světla / světla pro denní svícení jsou typu LED. Nechte sestavu světla zkontrolovat a vyměnit u dealera.

## Přední směrová světla

---

Přední směrová světla jsou typu LED. Nechte sestavu světla zkontrolovat a vyměnit u dealera.

## Boční směrová světla / výstražná světla

---

Boční směrová světla jsou typu LED. Nechte sestavu světla zkontrolovat a vyměnit u dealera.

## Brzdová/koncová světla a zadní směrová světla

---

Brzdová/koncová světla a zadní směrová světla jsou typu LED. Nechte sestavu světla zkontrolovat a vyměnit u dealera.

### » Světlomety

Sklon světlometů je nastaven z výroby a není nutné jej seřizovat. Pokud však pravidelně přepravujete v zavazadlovém prostoru těžké předměty, nechte si sklon světlometů seřídit u dealera nebo v odborném servisu.

## **Osvětlení zadní registrační značky**

---

Osvětlení zadní registrační značky je typu LED. Nechte sestavu světla zkontrolovat a vyměnit u dealera.

## **Třetí brzdové světlo**

---

Třetí brzdové světlo je typu LED. Nechte sestavu světla zkontrolovat a vyměnit u dealera.

## **Světla zpátečky a zadní mlhové světlo**

---

Světla zpátečky a zadní mlhové světlo jsou typu LED. Nechte sestavu světla zkontrolovat a vyměnit u dealera.

## **Ambientní osvětlení vnějších klik dveří**

---

Ambientní osvětlení vnějších klik dveří je typu LED. Nechte sestavu světla zkontrolovat a vyměnit u dealera.

## Kontrolka nabíjení

Kontrolka nabíjení je typu LED. Nechte sestavu světla zkontrolovat a vyměnit u dealera.

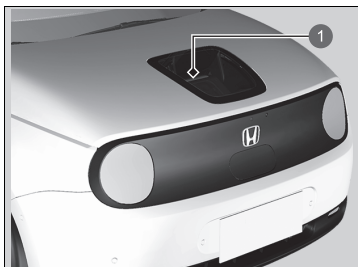

1 Kontrolka nabíjení

## Žárovky ostatních světel

### ■ Žárovky osvětlení kosmetických zrcátek

Při výměně použijte následující žárovky.

**Světlo kosmetického zrcátka: 1,8 W**

1. Pomocí plochého šroubováku vypačte okraj krytu a kryt sejměte.
  - Plochý šroubovák omotejte kusem látky, abyste předešli poškrábání.

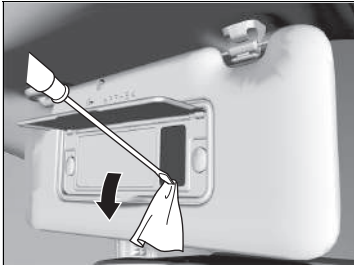

2. Vyjměte původní žárovku a nasadte novou žárovku.

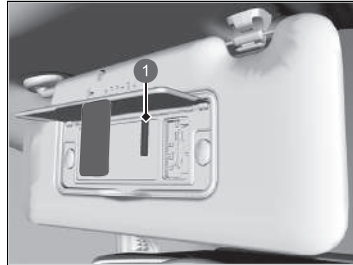

- 1 Žárovka

## Kontrola lišt stěračů

Pokud se zhorší stav gumové části lišty stěračů, bude zanechávat pruhy nesetřeného skla a tvrdé povrchy lišty mohou sklo poškrábat.

## Výměna gumové části lišty předního stěrače

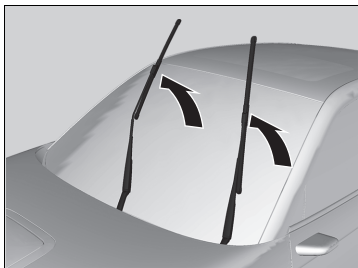

1. Přepněte režim napájení na VOZIDLO VYPNUTO.
2. Do 10 sekund po přepnutí režimu napájení na VOZIDLO VYPNUTO podržte spínač stěračů déle než dvě sekundy v poloze **MIST**.
  - ▶ Obě ramena stěračů jsou nyní v poloze pro údržbu, jak ukazuje obrázek.
3. Zdvihněte obě ramena stěračů.

### ➤ Výměna gumové části lišty předního stěrače

#### POZNÁMKA

Dávejte pozor, abyste rameno stěrače nepustili na čelní sklo, hrozí poškození stěrače anebo čelního skla.

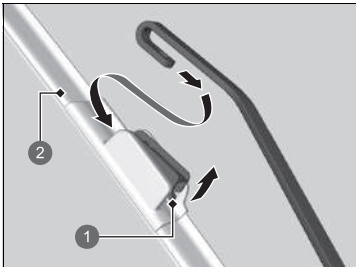

- 1 Výčnělek
- 2 Držák

4. Stiskněte směrem nahoru výčnělek, podržte jej a pak vysuňte držák z ramena stěrače.

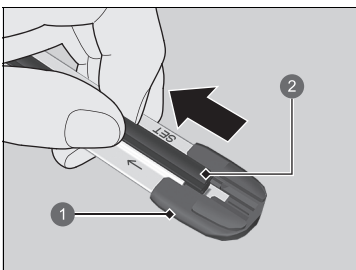

- 1 Koncovka na dolní straně
- 2 Lišta

5. Zatáhněte za lištu stěrače ve směru šipky na obrázku a vytáhněte ji z koncovky držáku.

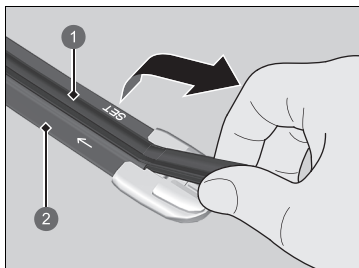

- 1 Lišta
- 2 Držák

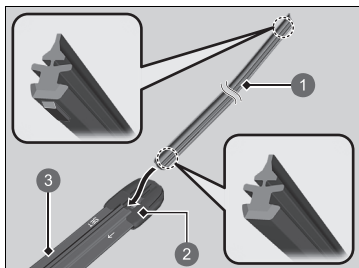

- 1 Lišta
- 2 Koncovka
- 3 Držák

6. Nyní táhněte opačným směrem a vysuňte lištu z držáku ven.

7. Nasadte novou lištu stěrače plochou stranou na spodní část držáku. Zasuňte lištu až na doraz.

8. Nasadte konec lišty stěrače do koncovky.

9. Nasuňte držák na rameno stěrače tak, aby zacvaklo.

10. Spusťte obě ramena stěračů dolů.

11. Přepněte Režim napájení do polohy ZAPNUTO a držte spínač stěračů v poloze **MIST**, dokud se obě ramena stěračů nevrátí do standardní polohy.

## Výměna gumové části lišty zadního stěrače

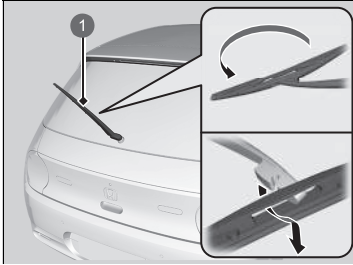

1. Odklopte rameno stěrače.
2. Postupně odšroubujte spodní konec lišty stěrače z ramena stěrače.

1 Rameno stěrače

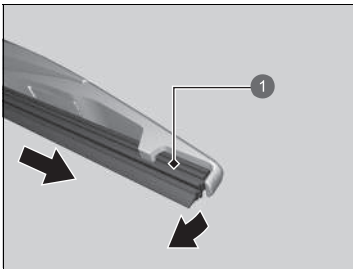

1 Lišta

3. Vysuňte lištu ze stěrače.

### » Výměna gumové části lišty zadního stěrače

#### POZNÁMKA

Rameno stěrače neupustte, mohlo by poškodit zadní okno.



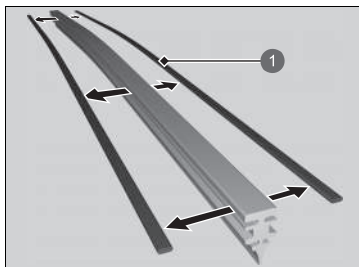

1 Úchytka

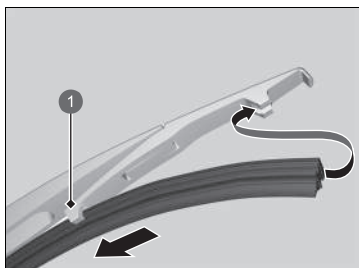

1 Držák

4. Odstraňte úchytky z lišty stěrače a nasadte je na novou gumovou lištu.

5. Nasuňte novou lištu stěrače na držák.  
► Ujistěte se, že je lišta stěrače ve správné pozici, a poté ji nasadte na rameno stěrače.

## Kontrola pneumatik

Pro bezpečný provoz vašeho vozidla musí být pneumatiky správného typu a rozměru, v dobrém stavu, s adekvátním běhounem a správně nahuštěné.

### ■ Pokyny pro huštění

Správně nahuštěné pneumatiky zajišťují nejlepší kombinaci jízdních vlastností, životnosti běhounu a pohodlí. Předepsaný tlak je uveden na štítku na sloupku dveří řidiče.

Podhuštěné pneumatiky se opotřebovávají nerovnoměrně, negativně ovlivňují spotřebu energie a hrozí u nich vyšší riziko závad z důvodu přehřátí.

Přehuštěné pneumatiky způsobují nepohodlnou jízdu vozidlem, jsou náchylnější k poškození a nerovnoměrně se opotřebovávají.

Každý den před jízdou prohlédněte každou pneumatiku. Pokud některá vypadá nižší než ostatní, zkontrolujte tlak tlakoměrem.

Nejméně jednou měsíčně nebo před dlouhými jízdami tlakoměrem změřte tlak ve všech pneumatikách. Dokonce i v pneumatikách v dobrém stavu se může snížit tlak o 10–20 kPa za měsíc.

### ■ Pokyny pro prohlídku

Při každé kontrole nahuštění zkontrolujte také pneumatiky a drčky ventilů.

Hledejte:

- Výdutě nebo prohlubně na straně nebo v běhounu. Pneumatiky vyměňte, naleznete-li jakékoli řezy, odštěpky nebo praskliny na straně pneumatiky. Vidíte-li tkaninu nebo drát, vyměňte ji.
- Odstraňte všechna cizí tělesa a hledejte, zda nedochází k úniku vzduchu.
- Nerovnoměrné opotřebení běhounu. U dealera nechte zkontrolovat geometrii kol.
- Nadměrné opotřebení běhounu.
  - **Indikátory opotřebení** Str. 610
- Praskliny nebo jiné poškození okolo drčku ventilu.

### ☒ Kontrola pneumatik

## ⚠ VÝSTRAHA

**Pokud budete používat nadměrně opotřebené nebo nesprávně nahuštěné pneumatiky, může to způsobit nehodu, při které se můžete vážně zranit nebo zemřít.**

**Dodržujte veškeré pokyny týkající se huštění a údržby pneumatik uvedené v této uživatelské příručce.**

Tlak v pneumatikách měřte za studena. To znamená, že vozidlo musí stát alespoň tři hodiny nebo mít za sebou jízdu dlouhou maximálně 1,6 km. Je-li to zapotřebí, upravte huštěním tlak na předepsanou hodnotu.

Pokud kontrolujete tlak v zahřátých pneumatikách, může dosahovat hodnoty o 30–40 kPa vyšší než při kontrole u studených pneumatik.

Při každé změně tlaku v pneumatikách je nutné provést inicializaci systému sledování tlaku v pneumatikách.

### ➤ **Systém sledování tlaku v pneumatikách**

Str. 420

Pneumatiky nechte zkontrolovat u dealera, pokud za jízdy cítíte neustálé vibrace. Nové pneumatiky a veškeré demontované a opět namontované pneumatiky je nutné správně vyvážit.

## Indikátory opotřebení

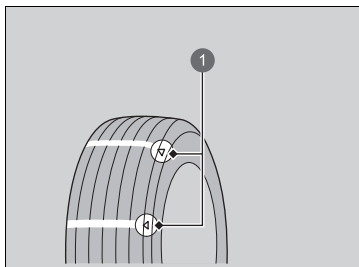

1 Příklad značky indikátoru opotřebení

Hloubka drážky, kde se indikátor opotřebení nachází, je přibližně o 1,6 mm menší než kdekoli jinde na pneumatice. Pokud došlo k opotřebení běhounu natolik, že dojde k odhalení indikátoru, pneumatiku vyměňte.

**Opotřebené pneumatiky mají na mokřích vozovkách nízkou přilnavost.**

## Životnost pneumatik

Životnost pneumatik závisí na mnoha faktorech, včetně stylu řízení, stavu silnic, naložení vozidla, tlaku nahuštění, historie údržby, rychlosti a stavu prostředí (dokonce i když pneumatiky nejsou používány).

Kromě pravidelných prohlídek a údržby tlaku nahuštění je doporučeno, abyste prováděli každoroční prohlídku pneumatik starších pěti let. Všechny pneumatiky je po 10 letech od data výroby nutné vyřadit z provozu bez ohledu na stav jejich opotřebení.

## Výměna pneumatiky a kola

Pneumatiky vyměňujte za radiální se stejným rozměrem, rozsahem zátěže, rychlostní kategorií a maximálním jmenovitým tlakem za studena (viz boční stěna pneumatiky). Použití pneumatik různých rozměrů nebo konstrukce může způsobit, že některé systémy jako ABS a VSA (stabilizační systém vozidla) nebudou fungovat správně.

Pneumatiky nejlépe vyměňte všechny najednou. Není-li to možné, vyměňte přední nebo zadní pneumatiky jako pár.

Ujistěte se, že technické údaje kola se shodují s technickými údaji původních kol.

### ⚠ Výměna pneumatiky a kola

#### **⚠ VÝSTRAHA**

Montáž nevhodných pneumatik může ovlivnit jízdní vlastnosti a stabilitu vašeho vozidla. To může způsobit nehodu, při které se můžete vážně zranit nebo zemřít.

Vždy používejte rozměr a typ pneumatik doporučený na informačním štítku pneumatik ve vašem vozidle.

## Záměna pneumatik

Přední a zadní pneumatiky mají odlišné rozměry.  
Proto nelze přední a zadní pneumatiky na tomto vozidle zaměnit.

### ► Záměna pneumatik

Montáž směrových pneumatik provádějte pouze s indikátorem otáčení směrem vpřed, viz níže.

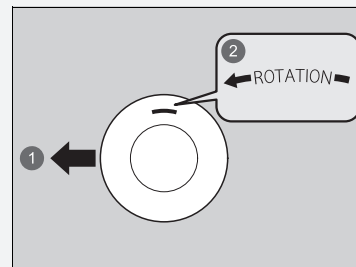

- ① Přední část
- ② Označení otáčení

## Zařízení pro udržení trakce na sněhu

Pokud jezdíte po zasněžených nebo zmrzlých silnicích, namontujte zimní pneumatiky nebo sněhové řetězy, snižte rychlost a za jízdy udržujte od vozidel dostatečnou vzdálenost.

Při točení volantem nebo brzdění buďte obzvláště opatrní, abyste předešli smyku.

Sněhové řetězy, zimní pneumatiky nebo celoroční pneumatiky použijte, je-li to zapotřebí, nebo pokud to vyžaduje zákon.

Při montáži se řiďte následujícími pokyny.

Zimní pneumatiky:

- Zvolte stejný rozměr a rozsah zatížení jako u původních pneumatik.
- Pneumatiky namontujte na všechna čtyři kola.

Sněhové řetězy:

- Před zakoupením jakéhokoli typu řetězů pro vozidlo se poraďte s dealerem.
- Montujte je pouze na přední pneumatiky.
- Jelikož má vaše vozidlo omezenou světlou výšku pneumatik, důrazně doporučujeme použít sněhové řetězy uvedené níže:

Rozměr původní pneumatiky*1	Typ řetězu
<b>205/55R16 91V</b>	<b>RUD-matic classic 48484</b>
<b>225/45ZR17 (94Y)</b>	<b>RUD-matic classic 48489</b>

\* 1: Rozměr původní pneumatiky je uveden na informačním štítku pneumatik na sloupku řidiče.

- Při montáži se řiďte pokyny výrobce. Při montáži je co nejvíce utáhněte.
- Zkontrolujte, zda řetězy nejsou ve styku s brzdovým potrubím nebo zavěšením kol.
- Jeďte pomalu.

### ►► Zařízení pro udržení trakce na sněhu

## ⚠ VÝSTRAHA

Používání špatných řetězů nebo nesprávná montáž řetězů může poškodit brzdová potrubí a způsobit nehodu, při které se můžete vážně zranit nebo zemřít.

Dodržujte všechny pokyny týkající se výběru a použití sněhových řetězů uvedené v této uživatelské příručce.

### POZNÁMKA

Zařízení pro udržení trakce, která mají nesprávný rozměr nebo jsou nesprávně namontována, mohou poškodit brzdové potrubí, zavěšení kol, karoserii a kola vozidla. Pokud narážejí do jakékoli části vozidla, zastavte.

Podle právních předpisů EU týkajících se pneumatik je při použití zimních pneumatik nutné do zorného pole řidiče zřetelně připevnit nálepku s maximální rychlostí zimních pneumatik v případě, že maximální rychlost vozidla je vyšší než maximální přípustná rychlost zimních pneumatik. Nálepku obdržíte u vašeho prodejce pneumatik. Máte-li jakékoli dotazy, poraďte se s dealerem.

Při montáži sněhových řetězů se řiďte pokyny výrobce týkajícími se provozních limitů vozidla.

Sněhové řetězy použijte pouze v nouzi nebo jsou-li pro průjezd určitou oblastí vyžadovány zákonem.

Při jízdě se sněhovými řetězy na sněhu nebo ledu dbejte zvýšené opatrnosti. Mohou mít méně předvídatelné jízdní vlastnosti než dobré zimní pneumatiky bez řetězů.

Je-li vaše vozidlo vybaveno letními pneumatikami, buďte opatrní: pneumatiky nejsou určeny pro provoz v zimním období. Více informací vám sdělí dealer.

## Kontrola 12V akumulátoru

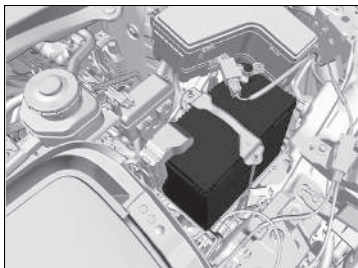

Stav akumulátoru je monitorován snímačem na záporném pólu. Dojde-li k problému s tímto senzorem, zobrazí se v informačním rozhraní řidiče příslušné hlášení. Pokud k tomu dojde, nechte vozidlo zkontrolovat u dealera.

Každý měsíc zkontrolujte vývody akumulátoru, zda nejsou zkorodované.

Pokud dojde k odpojení nebo vybití akumulátoru vašeho vozidla:

- Audiosystém je vyřazen z provozu.  
➔ **Reaktivace audiosystému** Str. 255
- Hodiny se vynulují.  
➔ **Nastavení hodin** Str. 274

### Typ s pravostranným řízením

- Je nutno resetovat systém imobilizéru.  
➔ **Kontrolka systému imobilizéru** Str. 121

### Všechny modely

- Nabíjení vozidla není možné. Po opětovném připojení akumulátoru zapněte pohonný systém, poté jej vypněte.  
Ověřte, zda je nabíjení možné.  
➔ **Zapnutí pohonu** Str. 381  
➔ **Nabíjení** Str. 562

### 12V akumulátor

## ⚠ VÝSTRAHA

Akumulátor při normálním provozu vypouští výbušný plynný vodík.

Jiskra nebo otevřený plamen mohou způsobit výbuch akumulátoru, který je silný natolik, aby vás zabil nebo vážně zranil.

K akumulátoru se nepřibližujte se zdroji jisker, otevřeným ohněm a zapalnými kuřáckými materiály.

Při provádění jakékoli údržby akumulátoru noste ochranný oděv a obličejový štít.

## ⚠ VÝSTRAHA

Akumulátor obsahuje kyselinu sírovou (elektrolyt), která je vysoce žíravá a jedovatá.

Pokud se vám elektrolyt dostane do očí nebo na kůži, může způsobit vážné popáleniny. Při práci s akumulátorem nebo v jeho blízkosti noste pomůcky na ochranu očí a ochranný oděv.

Polknutí elektrolytu může způsobit smrtelnou otravu, pokud okamžitě nepodniknete nápravnou akci.

UDRŽUJTE MIMO DOSAH DĚTÍ

**12V akumulátor****Nouzové postupy**

Oči: Vyplachujte vodou ze sklenice nebo jiné nádoby po dobu nejméně 15 minut. (Voda pod tlakem by mohla oko poranit.) Ihned přivolejte lékaře.

Pokožka: Svlékněte kontaminované šatstvo. Pokožku opláchněte velkým množstvím vody. Ihned přivolejte lékaře.

Polknutí: Vypijte vodu nebo mléko. Ihned přivolejte lékaře.

Pokud objevíte korozi, vývody akumulátoru očistěte roztokem prášku do pečiva a vody. Očistěte vývody vlhkým ručníkem. Osušte akumulátor kusem látky/ utěrkou. Na koncovky naneste vrstvu maziva, abyste do budoucna zabránili korozi.

Při výměně musí mít nový akumulátor stejné technické parametry.

Více informací žádejte u dealera.



## Nabíjení 12V akumulátoru

---

Vždy odpojte oba kabely akumulátoru, abyste předešli poškození elektrické instalace vašeho vozidla. Vždy nejprve odpojte záporný (-) kabel a připojte jej jako poslední.

## Výměna 12V akumulátoru

Při demontáži a výměně 12V akumulátoru vždy dodržujte bezpečnostní pokyny pro údržbu a výstrahy pro kontrolu akumulátoru, abyste předešli možným nebezpečím.

➤ **Bezpečnost při provádění údržby** Str. 579

➤ **Kontrola 12V akumulátoru** Str. 614

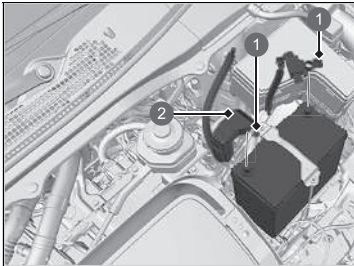

❶ Matice

❷ Kryt

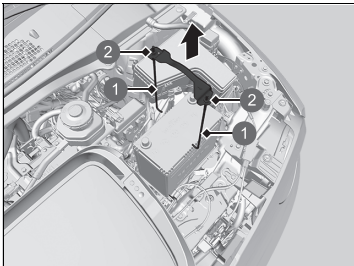

❶ Podpěra

❷ Matice

1. Přepněte režim napájení na VOZIDLO VYPNUTO. Otevřete kapotu.
2. Uvolněte matici na záporném kabelu akumulátoru, poté kabel odpojte od záporného pólu (-).  
▶ Nedemontujte zemnicí kabel nebo konektor snímače akumulátoru.
3. Otevřete kryt kladného vývodu akumulátoru. Uvolněte matici na kladném kabelu akumulátoru, poté kabel odpojte od kladného pólu (+).
4. Klíčem uvolněte matici na obou stranách konzoly akumulátoru.
5. Spodní konce podpěr akumulátoru vytáhněte z otvoru na základně akumulátoru a demontujte kombinaci konzoly a podpěr akumulátoru.

### » Výměna 12V akumulátoru

#### POZNÁMKA

Nesprávně zlikvidovaný akumulátor může poškodit životní prostředí a zdraví lidí. Vždy si ověřte místní předpisy týkající se likvidace akumulátoru.

Tento symbol na akumulátoru znamená, že tento výrobek nesmí být likvidován jako domácí odpad.



Při montáži akumulátoru postupujte opačně.

Vždy nejprve odpojte záporný (-) kabel a připojte jej jako poslední.

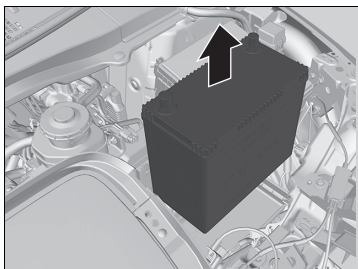

6. Akumulátor opatrně vytáhněte.

## Štítek akumulátoru



### Štítek akumulátoru

#### NEBEZPEČÍ

- K akumulátoru se nepřibližujte s plameny a zdroji jisker. Akumulátor vytváří výbušný plyn, který může způsobit výbuch.
- Při manipulaci s akumulátorem používejte ochranu očí a gumové rukavice, aby se zamezilo riziku těžkých popálenin nebo ztráty zraku způsobených kontaktem s elektrolytem akumulátoru.
- Nedovolte dětem, aby za žádných okolností manipulovaly s akumulátorem. Zajistěte, že každá osoba manipulující s akumulátorem, byla řádně seznámena s riziky a správnými postupy při manipulaci.
- S elektrolytem akumulátoru zacházejte s nejvyšší opatrností, protože obsahuje zředěnou kyselinu sírovou. Pokud se elektrolyt dostane do očí nebo na kůži, může způsobit popáleniny nebo ztrátu zraku.
- Před manipulací s akumulátorem si pozorně přečtěte tento návod. V opačném případě může dojít ke zranění osob nebo poškození vozidla.
- Nepoužívejte akumulátor, pokud je hladina elektrolytu na doporučené úrovni nebo pod ní. Použití akumulátoru s nízkou hladinou elektrolytu může vést k jeho explozi a následně k vážnému zranění osob.

## Výměna knoflíkové baterie

Pokud se po stisknutí některého tlačítka nerozsvítí kontrolka, baterii vyměňte.

### ■ Bezklíčové dálkové ovládání



Typ baterie: CR2032

1. Vytáhněte zabudovaný klíč.
2. Opatrným páčením mincí za okraj sejměte horní polovinu.
  - ▶ Minci omotejte kusem látky, abyste předešli poškrábání bezklíčového dálkového ovládání.
  - ▶ Sejměte jej opatrně, abyste neztratili tlačítka.
3. Přesvědčte se, že jste při výměně baterie zachovali správnou polaritu.

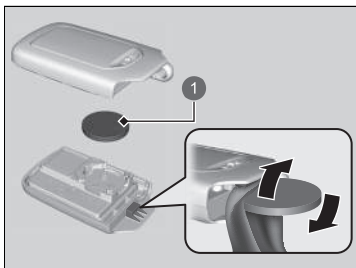

1 Baterie

### 🔧 Výměna knoflíkové baterie

## ⚠️ ⚠️ VÝSTRAHA

### NEBEZPEČÍ POLEPTÁNÍ CHEMIKÁLIÍ

Baterie napájející vysílač dálkového ovládání může při spolknutí způsobit vážné vnitřní poleptání a může skončit až smrtí. Nové a použité baterie uchovávejte mimo dosah dětí. Máte-li podezření, že dítě spolkló baterii, okamžitě vyhledejte lékařskou pomoc.

Symbol výstrahy se nachází vedle knoflíkové baterie\*.

### POZNÁMKA

Nesprávně zlikvidovaná baterie může poškodit životní prostředí. Vždy si ověřte místní předpisy týkající se likvidace akumulátoru.

Tento symbol na akumulátoru znamená, že tento výrobek nesmí být likvidován jako domácí odpad.



Náhradní baterie jsou běžně v prodeji nebo jsou k dostání u dealera.

## Klimatizace

Servis automatické klimatizace smí provádět pouze kvalifikovaný technik, aby byl zajištěn její řádný a bezpečný provoz.

Nikdy neopravujte nebo nevyměňujte výparník (chladicí spirálu) s využitím kusu vymontovaného z ojetého vozidla nebo vozidla z vrakoviště.

### Údržba automatické klimatizace

#### POZNÁMKA

Chladivo uvolněné do ovzduší může poškodit životní prostředí.

Chcete-li předejít uvolnění chladiva do ovzduší, nikdy nevyměňujte výparník za kus vymontovaný z ojetého vozidla nebo vozidla z vrakoviště.

Chladivo v systému klimatizace vozidla je hořlavé a nejsou-li při provádění servisu dodrženy správné postupy, může dojít k jeho vznícení.

Štítek klimatizace je umístěn pod kapotou:



 : Pozor

 : Hořlavé chladivo

 : Servis smí provádět jen kvalifikovaný technik

 : Systém klimatizace

 **Bezpečnostní štítky** Str. 103

 **Technická data** Str. 676

## Prachový a pylový filtr

### ■ Kdy vyměnit prachový a pylový filtr

Prachový a pylový filtr vyměňte dle doporučeného harmonogramu údržby vašeho vozidla. Doporučuje se filtr vyměnit i dříve, pokud je vozidlo používáno v prašném prostředí.

► **Plán údržby**\* Str. 587

### ■ Jak vyměnit prachový a pylový filtr

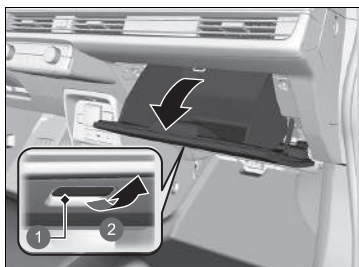

1. Otevřete odkládací schránku.

- 1 Rukojeť
- 2 Zatáhněte

### ► Prachový a pylový filtr

Pokud se proud vzduchu ze systému automatické klimatizace výrazně sníží a okna se snadno zamlží, pravděpodobně bude nutné filtr vyměnit.

Prachový a pylový filtr zachycuje pyl, prach a ostatní drobné částice ve vzduchu.

Nejste-li si jisti, jak prachový a pylový filtr vyměnit, nechte jej vyměnit u dealera.

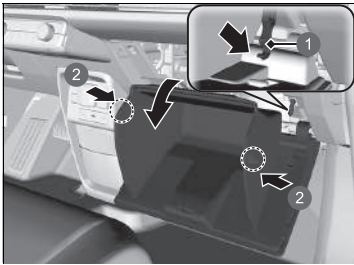

- 1 Zarážka
- 2 Výčňelky

- 2. Stisknutím zarážky na straně odkládací schránky u spolujezdce ji od odkládací schránky oddělte.
- 3. Zatlačením na panely po obou stranách vsaďte dva výčňelky.
- 4. Odkládací schránku odsuňte, aby nepřekážela.

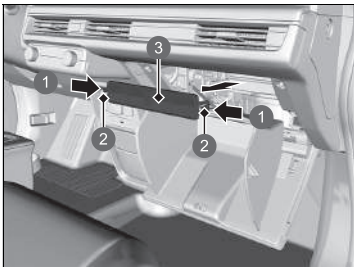

- 1 Stiskněte
- 2 Výčňelky
- 3 Kryt

- 5. Zatlačte na výčňelky v rozích krytu pouzdra filtru a vyjměte jej.



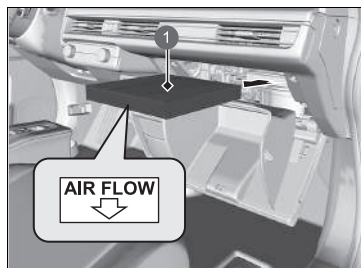

1 Prachový a pylový filtr

6. Z pouzdra vyjměte filtr.
7. Do pouzdra vložte nový filtr.
  - Stranu označenou šipkou **AIR FLOW** nasměrujte dolů.

## Péče o interiér

K odstranění prachu před použitím utěrky použijte vysavač.

K odstraňování nečistot použijte utěrku namočenou v roztoku jemného saponátu a teplé vody. K odstranění zbytků saponátu použijte čistou utěrku.

### ■ Čištění bezpečnostních pásů

K čištění bezpečnostních pásů použijte jemný kartáč s roztokem jemného mýdla a teplé vody. Pásky nechte uschnout na vzduchu. Čistou utěrkou utřete úchyty ukotvení bezpečnostních pásů.



1 Úchyt

### » Péče o interiér

Uvnitř vozidla nerozlévejte žádné tekutiny. Elektrická zařízení a systémy se mohou porouchat, pokud na ně vylijete tekutiny.

Na elektrická zařízení, jako je audiosystém a spínače, nepoužívejte spreje na bázi silikonu. Mohli byste způsobit poruchu prvků nebo požár uvnitř vozidla. Pokud byl sprej na bázi silikonu na elektrická zařízení nedopatřením použit, poraďte se s dealerem.

V závislosti na jejich složení mohou chemikálie a tekuté aromatické přípravky způsobit odbarvení, zvrásnění a popraskání dílů na bázi plastů a textilií. Nepoužívejte alkalická rozpouštědla ani organická rozpouštědla, jako jsou benzen nebo benzín.

Po použití chemikálií je jemně setřete pomocí suché utěrky.

Nevyprané použité utěrky nepokládejte na díly na bázi plastů nebo textilií na delší dobu.

Dbejte opatrnosti, abyste nerozlili tekutý osvěžovač vzduchu.

## ■ Čištění oken

Setřete je s použitím čisticího přípravku na sklo.

### ■ Sklo odrážející ultrafialové/infráčervené záření

Přední boční okna jsou opatřena fólií pro odstranění ultrafialového a infračerveného záření. Při čištění vnitřní strany oken používejte měkký vlhký hadřík.

### ■ Podlahové rohože \*

Přední podlahové rohože se upevňují na podlahová ukotvení, která zabraňují sklouznutí rohoží vpřed. Až budete rohož dávat po vyčištění zpět, vraťte ji do správné polohy.

Na ukotvenou rohož nepokládejte žádné doplňkové rohože.

### ►► Čištění oken

Na vnitřní plochu skla zadního okna jsou namontovány vodiče. Měkkou utěrkou stírejte okno ve stejném směru, kterým vedou vodiče, abyste je nepoškodili.

Dávejte pozor, abyste kryt přední snímáčí kamery a snímače deště/světla\* nepolili žádnou kapalinou, např. vodou nebo čisticím prostředkem na sklo.

### ►► Sklo odrážející ultrafialové/infráčervené záření

Chcete-li zajistit dlouhou životnost vrstvy odrážející ultrafialové a infračervené záření, vyvarujte se následujících činností:

- Otevírání a zavírání oken, když jsou pokryta špínou a dalšími nečistotami.
- Používání čisticích prostředků na sklo obsahujících leštící složky, vosku nebo mycích prostředků.

### ►► Podlahové rohože \*

Pokud používáte jakékoli podlahové rohože, které nebyly dodány s vaším vozidlem, přesvědčte se, zda jsou navrženy specificky pro vaše vozidlo, správně sedí a jsou bezpečně připevněny podlahovým ukotvením. Zadní podlahové rohože správně umístěte. Pokud nejsou správně umístěny, podlahové rohože mohou překážet funkcím předních sedadel.

## ■ Péče o pravou kůži

Při čištění kůže postupujte takto:

1. Nejprve odstraňte nečistoty a prach pomocí vysavače nebo měkké suché utěrky.
2. Kožené potahy čistěte měkkou utěrkou namočenou v roztoku 90 % vody a 10 % neutrálního mýdla.
3. Otřete veškeré zbytky mýdla pomocí čisté suché utěrky.
4. Otřete zbytky vody a nechte kůži volně uschnout ve stínu.

## ▣ Péče o pravou kůži

Nečistoty a prach je nutno co nejdříve očistit nebo setřít. Rozlitá kapalina by se mohla vsáknout do kůže a způsobit skvrny. Nečistoty nebo prach mohou způsobit oděr kůže. Dále mějte na paměti, že některé oděvy tmavých barev mohou při otírání o kožená sedadla způsobovat blednutí barev nebo vznik skvrn.

## Péče o exteriér

Po jízdě z karoserie vozidla odstraňte prach. Pravidelně kontrolujte, zda nedošlo k poškrábání lakovaných ploch. Škrábanec na lakované ploše může vést ke korozi karoserie. Pokud naleznete škrábanec, neprodleně jej opravte.

### Mytí vozidla

Vozidlo myjte pravidelně. Mytí provádějte častěji, pokud jezdíte v těchto podmínkách:

- Pokud jezdíte na silnicích posypaných solí.
- Pokud jezdíte v pobřežních oblastech.
- Pokud se na lakované plochy nalepí asfalt, saze, ptačí trus, hmyz nebo stromová míza.

### Používání automatizované myčky aut

- Dodržujte pokyny uvedené pro automatizovanou myčku aut.
- Vypněte automatické stěrače s přerušovaným chodem.

### Mytí vozidla

Nestříkejte vodu do kanálů sání vzduchu. Mohlo by to způsobit poruchu.

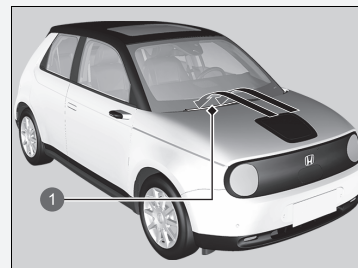

- 1 Kanály sání vzduchu

Pokud potřebujete zvednout ramena stěračů, nastavte je nejprve do polohy pro údržbu.

- **Výměna gumové části lišty předního stěrače**  
Str. 604

### Používání automatizované myčky aut

V případě, že vozidlo projíždí automatickou myčkou, zkontrolujte, že je vůz v režimu mytí vozidla.

- **Chcete-li, aby převodovka zůstala v poloze **N** (režim mytí vozidla)** Str. 391

## ■ Použití vysokotlakých mycích zařízení

- Mezi čistící tryskou a karoserií vozidla udržujte dostatečnou vzdálenost.
- Zvláštní opatrnosti dbejte okolo oken. Pokud budete stát příliš blízko, může voda vniknout do interiéru vozidla.
- Nestříkejte vodu pod kapotu, kde se nachází součásti vysokonapěťového systému. Mohlo by to způsobit poruchu.
- Nestříkejte vodu přímo na nabíjecí port.

## ■ Voskování

Dostatečná vrstva vosku na automobilové karoserii pomáhá chránit lak vašeho vozidla před povětrnostními vlivy. Vosk se působením času a povětrnostních vlivů na lak vozidla ztratí, proto jej v případě potřeby naneste znovu.

## ■ Údržba nárazníků a jiných dílů potažených plastem

Pokud se chladicí kapalina nebo elektrolyt akumulátoru dostane do styku s lakovanými díly, mohou na nich vzniknout skvrny nebo se vrstva laku může sloupnout. Neprodleně je setřete pomocí měkké utěrky namočené v čisté vodě.

## ■ Čištění oken

Setřete je s použitím čistícího přípravku na sklo.

### ▶▶ Voskování

#### POZNÁMKA

Chemická rozpouštědla a silné čistící přípravky mohou poškodit lak, kovy a plasty na vašem vozidle. Rozlitou kapalinu okamžitě setřete.

### ▶▶ Údržba nárazníků a jiných dílů potažených plastem

Pokud chcete opravovat lakované plochy dílů na bázi plastu, poraďte se s dealerem ohledně vhodného krycího materiálu.

## ■ Údržba hliníkových kol

Hliník je náchylný na poškození způsobené solí a jiným znečištěním ze silnice. Je-li třeba, otřete nečistoty co nejdříve houbou a slabým saponátem. Nepoužívejte tuhý kartáč ani agresivní chemikálie (to platí i pro některé běžně dostupné čističe disků). Mohlo by dojít k poškození ochranné povrchové vrstvy na litých hliníkových ráfcích a následkem k jejich korozi. U některých typů povrchové vrstvy může také dojít ke ztrátě lesku nebo mohou vypadat jako odřené. Otřete vodu z disků suchou utěrkou, aby na nich nezůstaly skvrny.

## ■ Zamřené kryty vnějších světel

Vnitřní kryty vnějších světel (světlomety, brzdová světla atd.) se po jízdě v dešti nebo průjezdu myčkou mohou dočasně zamřít. Může také dojít k orosení vnitřní strany krytů, pokud je výrazný rozdíl mezi teplotou uvnitř krytu a v okolí (podobné jako zamřování oken vozidla při dešti). Tyto jevy jsou přirozené procesy, nejedná se o konstrukční vady vnějších světel.

Konstrukční vlastnosti krytu mohou mít za následek vznik vlhkosti na povrchu rámu krytu světla. Ani v tomto případě se nejedná o závadu.

Pokud však zaznamenáte hromadění velkého množství vody nebo velké kapky vody uvnitř krytů, nechte vozidlo zkontrolovat u dealera.

## Příslušenství

Při montáži příslušenství dodržujte následující pokyny:

- Na čelní sklo nemontujte žádná příslušenství. Mohla by zablokovat váš výhled a prodloužit vaši reakci na jízdní podmínky.
- Nemontujte žádná příslušenství na plochy s označením SRS Airbag, po stranách nebo opěradlech předních sedadel, na přední nebo boční sloupky nebo v blízkosti bočních oken.

Příslušenství namontované do těchto oblastí může znemožnit správnou funkci airbagů vozidla nebo může být vymrštěno na vás nebo cestující, když dojde k aktivaci airbagů.

- Zajistěte, aby elektronická příslušenství nepřetěžovala elektrické obvody a nezasahovala do správného provozu vašeho vozidla.
  - **Pojistky** Str. 662
- Před montáží jakýchkoli elektronických příslušenství nechte osobu, která montáž provádí, aby si vyžádala odbornou pomoc u dealera. Je-li to možné, nechte dealera prohlédnout konečnou montáž.

### » Příslušenství a úpravy

#### **VÝSTRAHA**

Nevhodná příslušenství nebo úpravy mohou ovlivnit jízdní vlastnosti, stabilitu a výkon vozidla a mohou způsobit nehodu, při které se můžete vážně zranit nebo zemřít.

Dodržujte všechny pokyny týkající se příslušenství a úprav uvedené v této uživatelské příručce.

#### **VÝSTRAHA**

Použití nevhodně navržených, zkonstruovaných nebo vyrobených vysokonapěťových akumulátorů může způsobit požár vozidla.

Požár vozidla může zapříčinit nehodu a zranění.

Používejte výhradně originální vysokonapěťové akumulátory Honda nebo ekvivalentní.



## Úpravy

Neupravujte vozidlo způsobem, který by mohl ovlivnit jeho řízení, stabilitu či spolehlivost. Neinstalujte neoriginální díly nebo příslušenství, které by podobný efekt mohly mít.

Dokonce i nepatrné úpravy systémů vozidla mohou ovlivnit jeho celkový výkon. Vždy zajistěte, aby veškeré vybavení bylo správně namontováno a udržováno a neupravujte vozidlo ani jeho systémy způsobem, který by mohl zapříčinit, že vozidlo nebude vyhovovat státním či místním předpisům.

Integrovaný diagnostický port (konektor OBD-II/SAE J1962) instalovaný ve vozidle je určen pro zařízení určená k diagnostice automobilových systémů nebo další zařízení schválená společností Honda. Použití jakéhokoli jiného typu zařízení může mít negativní vliv na elektronické systémy vozidla nebo narušit jejich fungování a případně vést k chybě systému, vybití akumulátoru nebo jiným nečekaným problémům.

Nikdy se nepokoušejte žádným způsobem opravovat nebo upravovat vysokonapěťový pohonný systém ani jiné elektrické systémy vašeho vozidla. Rozebírání nebo provádění úprav elektrických zařízení může zapříčinit nehodu nebo požár.

Pokud někdy budete potřebovat vyměnit vysokonapěťový akumulátor vozidla mimo záruční lhůtu, důrazně vám doporučujeme použít pouze originální vysokonapěťový akumulátor Honda. Originální vysokonapěťové akumulátory Honda jsou navrženy přímo pro pohonný systém vašeho vozidla a byly navrženy, zkonstruovány a vyrobeny tak, aby u nich nedocházelo k přebíjení. Neoriginální vysokonapěťové akumulátory nemusí mít stejnou konstrukci a po jejich instalaci může docházet k přebíjení, požárům, ztrátám výkonu nebo dalším stavům, které mohou zvýšit pravděpodobnost nehody nebo zranění.

### ► Příslušenství a úpravy

Mobilní telefony, alarmy, rádia s funkcí vysílání a příjmu, rádiové antény a nízkofrekvenční audiosystémy by neměly, jsou-li správně namontovány, rušit počítačem řízené systémy vašeho vozidla, jako jsou airbagy a protiblokovací brzdový systém.

Abyste zajistili správné fungování ve vozidle, jsou doporučena originální příslušenství Honda.

# Řešení neočekávaných událostí

V této kapitole je vysvětleno, jak řešit neočekávané potíže.

## Defekt pneumatiky

Dočasná oprava prázdné pneumatiky .....634

**Manipulace se zvedákem**.....647

## Pohonný systém nestartuje

Kontrola postupu .....648

Je-li baterie bezklíčového dálkového ovládání slabá .....649

Nouzové vypnutí pohonného systému .....650

**Pokud je 12V akumulátor vybitý** .....651

## Přehřátí motoru

Co dělat při přehřátí motoru .....654

## Kontrolka, svítí/bliká

Pokud se rozsvítí kontrolka systému nabíjení 12V akumulátoru .....655

Pokud se rozsvítí kontrolka brzdového systému (červená) .....656

Pokud se rozsvítí kontrolka systému elektrického posilovače řízení (EPS) .....657

Začne-li kontrolka brzdového systému (červená) blikat současně s rozsvícením kontrolky brzdového systému (žlutá) .....658

Pokud se kontrolka nízkého tlaku v pneumatikách / systému sledování tlaku v pneumatikách rozsvítí nebo bliká .....659

Pokud bliká kontrolka systému převodovky a současně se zobrazí výstražná zpráva .....660

Pokud se rozsvítí kontrolka Power System (pohonný systém) .....661

## Pojistky

Umístění pojistek .....662

Prohlídka a výměna pojistek .....669

**Nouzový odtah** .....671

**Když nelze otevřít kryt nabíjecí zásuvky** .....672

**Když nelze odpojit nabíjecí konektor** .....673

**Když nelze otevřít dveře zavazadlového prostoru** .....674

## Dočasná oprava prázdné pneumatiky

Pokud je pneumatika proříznutá nebo jinak silně poškozená, budete muset nechat vozidlo odtáhnout. Pokud má pneumatika pouze malý defekt, způsobený například hřebíkem, můžete použít sadu pro provizorní opravu pneumatik, abyste mohli dojet do nejbližší servisní stanice k řádné opravě.

Dojde-li k defektu pneumatiky za jízdy, pevně uchopte volant a postupně brzděním snižte rychlost. Poté zastavte na bezpečném místě.

1. Zaparkujte vozidlo na pevném, rovném a neklouzavém povrchu a zatáhněte parkovací brzdu.
2. Zařadte polohu **P**.
3. Zapněte výstražná světla a přepněte režim napájení do polohy VOZIDLO VYPNUTO (ZAMKNUTO).

### Dočasná oprava prázdné pneumatiky

Sadu nepoužívejte v následujících situacích. Namísto toho kontaktujte dealera nebo silniční asistenční službu na vozidlo nechte odtáhnout.

- Těsnící hmota pneumatiky má prošlou lhůtu.
- Proražená je více než jedna pneumatika.
- Defekt je větší než 4 mm.
- Je poškozena boční stěna pneumatiky nebo se defekt nachází mimo běhoun pneumatiky.

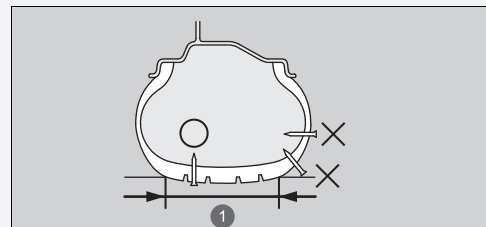

Je-li defekt:	Použití sady
Menší než 4 mm	ano
Větší než 4 mm	ne

#### 1 Styčná plocha

- Poškození bylo způsobeno jízdou s extrémně podhuštěnými pneumatikami.
- Patka pláště pneumatiky není usazená.
- Ráfek je poškozen.

Hřebík nebo šroub zaražený do pneumatiky se nepokoušejte odstranit. Pokud jej z pneumatiky odstraníte, nemusí se vám podařit oprava defektu pomocí sady.

## ■ Příprava na dočasnou opravu prázdné pneumatiky

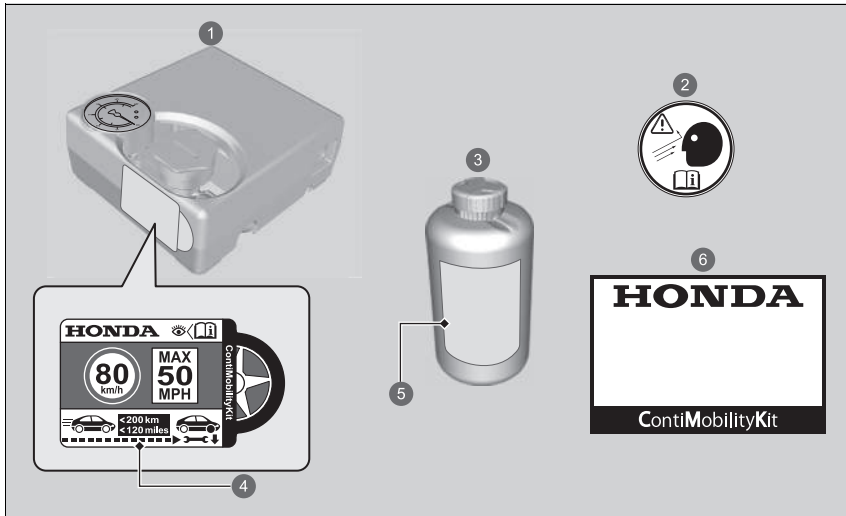

- 1 Vzduchový kompresor
- 2 Štítek kola
- 3 Láhev s těsnicí hmotou
- 4 Štítek s údajem o omezení rychlosti
- 5 Datum spotřeby
- 6 Návod k obsluze

## ►► Příprava na dočasnou opravu prázdné pneumatiky

Na boční straně sady pro dočasnou opravu pneumatiky je umístěn štítek s informacemi o omezení rychlosti.

Při provádění dočasné opravy si pozorně přečtěte návod s pokyny dodaný se sadou.

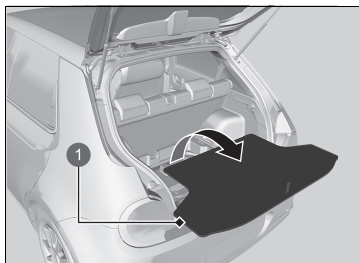

1. Vyměňte kryt podlahy zavazadlového prostoru a poté vyjměte sadu ze schránky na nářadí.
2. Položte sadu lícem nahoru na rovný povrch blízko prázdné pneumatiky mimo dopravní provoz. Nepokládejte sadu na stranu.

1 Kryt podlahy

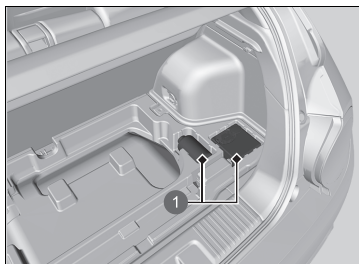

1 Sada pro opravu pneumatik

## Vstřikování těsnicí hmoty a vzduchu

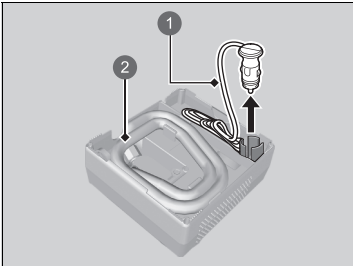

- 1 Kabel se zástrčkou
- 2 Hadice vzduchového kompresoru

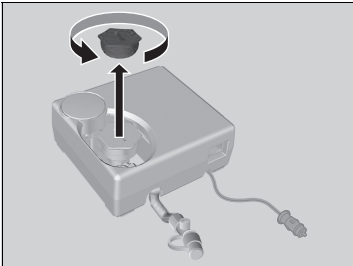

1. Ze zadní strany vzduchového kompresoru vyjměte hadici vzduchového kompresoru a kabel se zástrčkou.

2. Sejměte víčko ze vzduchového kompresoru.

## Vstřikování těsnicí hmoty a vzduchu

### ⚠ VÝSTRAHA

Těsnicí hmota do pneumatik obsahuje škodlivé látky, které mohou při požití způsobit smrtelnou otravu.

Pokud dojde k náhodnému požití, nevyvolávejte zvracení. Okamžitě vypijte velké množství vody a vyhledejte lékařskou pomoc.

Pokud se dostane do očí nebo na kůži, omyjte postižené místo studenou vodou a v případě potřeby vyhledejte lékařskou pomoc.

Láhev s těsnicí hmotou uchovejte mimo dosah dětí.

Za nízkých teplot nemusí těsnicí hmota dobře téct. V takové situaci ji před použitím zahřejte tím, že láhev ponechte v prostoru pro cestující.

Těsnicí hmota může trvale znečistit oděv a další materiály. Při manipulaci dbejte opatrnosti a rozlitou těsnicí hmotu ihned setřete.



3. Láhev dobře protřepete.

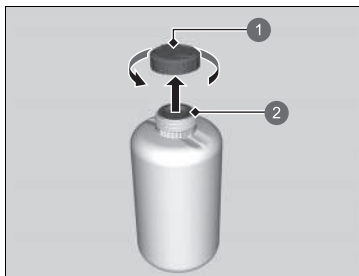

4. Sejměte víčko láhve.

► Neodstraňujte utěsněnou krytku.

- 1 Víčko láhve
- 2 Neodstraňujte se

#### ►► Vstříkávání těsnicí hmoty a vzduchu

Po vstříknutí těsnicí hmoty neodstraňujte prázdnou láhev.

Za účelem výměny láhve s těsnicí hmotou a náležité likvidace staré láhve navštivte svého dealera.

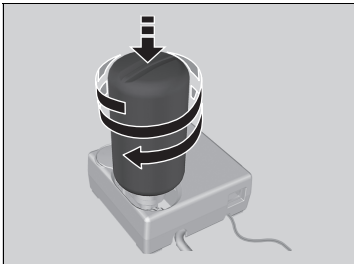

5. Našroubujte utěsněnou láhev na vzduchový kompresor.  
► Zašroubujte láhev pevně, aby nedošlo k jejímu uvolnění.

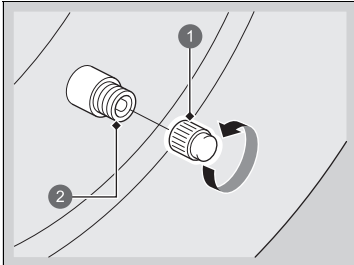

6. Odšroubujte čepičku ventilu.

- 1 Čepička ventilu  
2 Ventil



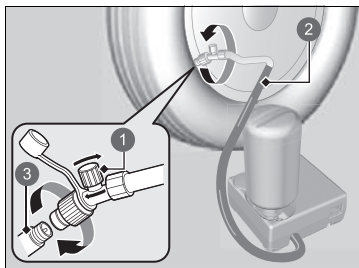

- 1 Vzduchový ventil
- 2 Hadice vzduchového kompresoru
- 3 Ventil

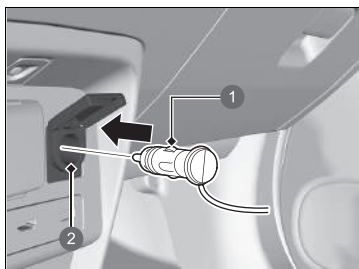

- 1 Zástrčka
- 2 Napájecí zásuvka příslušenství

7. Našroubujte hadici vzduchového kompresoru na ventil pneumatiky.  
► Dbejte, aby byl vzduchový ventil zavřený a vzduchový kompresor vypnutý.

8. Vzduchový kompresor zapojte do napájecí zásuvky příslušenství.  
► **Napájecí zásuvka příslušenství** Str. 243
9. Zapněte pohonný systém vozidla.

#### ► Vstříkování těsnící hmoty a vzduchu

Při připojování hadice vzduchového kompresoru vypněte vzduchový kompresor.

Z aktivovaného vzduchového kompresoru může být slyšet zvuk motoru. To je normální.

Pokud žádoucího tlaku vzduchu nedosáhnete do 10 minut, pneumatika je zřejmě vážně poškozena, sadou nelze zajistit dostatečnou těsnost a vozidlo bude nutné odtáhnout.

Chcete-li změřit tlak vzduchu pomocí měřidla, nejprve vypněte vzduchový kompresor.

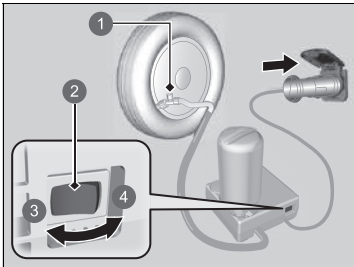

- 1 Vzduchový ventil
- 2 Spínač
- 3 OFF (vypnuto)
- 4 ON (zapnuto)

10. Zapněte vzduchový kompresor a pneumatiku nahustěte na předepsaný tlak vzduchu.
  - Kompresor začne vstříkovat těsnící hmotu a vzduch do pneumatiky.
  - Předepsaný tlak je uveden na štítku na sloupku dveří řidiče.
11. Po dosažení stanoveného tlaku vzduchu vypněte kompresor.
  - Zkontrolujte manometr na vzduchovém kompresoru.
  - Pokud pneumatiku přehustíte, vypustěte vzduch otočením vzduchového ventilu. Dejte pozor, abyste těsnící hmotou nepotřísnil okolí.
12. Odpojte zástrčku od napájecí zásuvky příslušenství.
13. Odšroubujte hadici vzduchového kompresoru od ventilu pneumatiky. Namontujte víčko hadice.
  - Dejte pozor, abyste při odpojování hadice nepotřísnil těsnící hmotou okolí. Případné potřísnění setřete.

#### ►► Vstříkování těsnící hmoty a vzduchu

Pokud žádáte dealera Honda nebo silniční asistenční službu o výměnu nebo opravu prázdné pneumatiky, informujte je o použití těsnící hmoty do pneumatik.

Tento vzduchový kompresor je určen pro automobilové pneumatiky. Zkontrolujte následující:

- Napájení vzduchového kompresoru je omezeno na 12 V stejnosměrného proudu napájecí zásuvky pro příslušenství vozidla.
- S kompresorem sady pro provizorní opravu pneumatik byste neměli pracovat déle než 15 minut. Mohlo by dojít k přehřátí kompresoru a k jeho trvalému poškození. Při delším používání kompresoru jej nechte vychladnout.

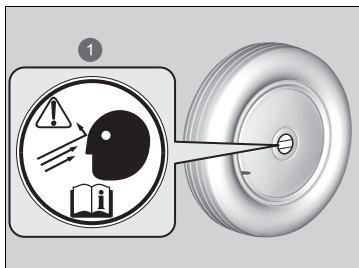

1 Štítek kola

14. Štítek nalepte na plochou část kola.
  - Povrch kola musí být čistý, aby bylo možné štítek správně nalepit.
15. Uložte sadu pro opravu pneumatik do zavazadlového prostoru.
  - Neodstraňuje láhev s těsnicí hmotou ze vzduchového kompresoru.

## ■ Rozmístění těsnicí hmoty v pneumatice

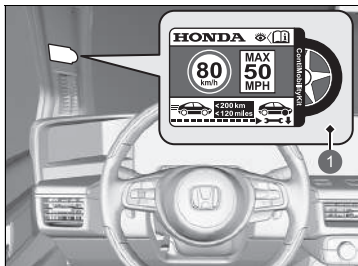

- 1 Štítek s údajem o omezení rychlosti

1. Nalepte štítek s údajem o omezení rychlosti na místo uvedené na obrázku.
2. S vozidlem jeďte alespoň 10 minut nebo tři až deset kilometrů.
  - Nepřekračujte rychlost 80 km/h.
3. Vozidlo zastavte na bezpečném místě.

## ▣ Rozmístění těsnicí hmoty v pneumatice

Předepsaný tlak je uveden na štítku na sloupku dveří řidiče.

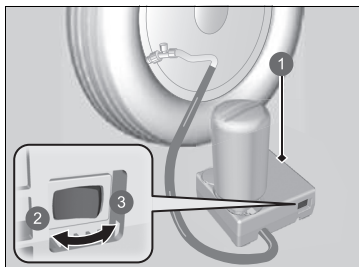

- 1 Vzduchový kompresor
- 2 OFF (vypnuto)
- 3 ON (zapnuto)

4. Pomocí manometru na vzduchovém kompresoru zkontrolujte znovu tlak vzduchu.

► Chcete-li zkontrolovat tlak, nezapínejte vzduchový kompresor.

5. Je-li tlak vzduchu:

- Nižší než 130 kPa (1,3 bar): Nedoplňujte vzduch ani nepokračujte v jízdě. Únik vzduchu je příliš závažný. Zavolejte si pomoc a nechte vozidlo odtáhnout.

☒ **Nouzový odtah** Str. 671

- Předepsaný tlak vzduchu (Viz štítek na sloupku dveří řidiče.) nebo více: Opatrně pokračujte v jízdě, dokud nedojedete k nejbližší servisní stanici. Nepřekračujte rychlost 80 km/h.

- Více než 130 kPa (1,3 bar), ale méně než předepsaná hodnota tlaku vzduchu (Viz štítek na sloupku dveří řidiče.): Nahustěte pneumatiku na předepsaný tlak.

☒ **Huštění podhuštěných pneumatik**  
Str. 645

Opakujte kroky 2 až 4, dokud nedojedete k nejbližší servisní stanici. Nepřekračujte rychlost 80 km/h.

► Vzdálenost k nejbližší servisní stanici nesmí být delší než 200 kilometrů.

6. Sadu sbalte a řádně ji uložte.

## ■ Huštění podhuštěných pneumatik

Pomocí sady můžete nahustit podhuštěnou pneumatiku, která nemá defekt.

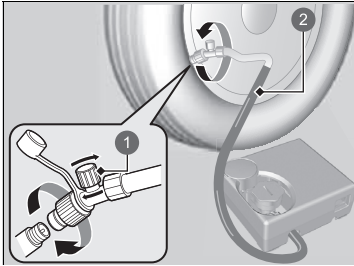

- ❶ Vzduchový ventil
- ❷ Hadice

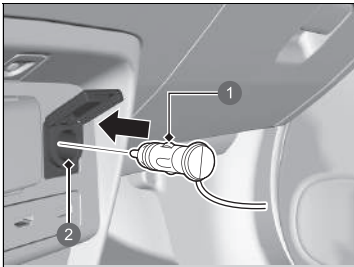

- ❶ Zástrčka
- ❷ Napájecí zásuvka příslušenství

1. Vyjměte vzduchový kompresor ze zavazadlového prostoru.
2. Položte sadu lícem nahoru na rovný povrch blízko prázdné pneumatiky mimo dopravní provoz. Nepokládejte sadu na stranu.
3. Sejměte čepičku ventilu.
4. Připojte hadici na ventil pneumatiky. Pevně jej našroubujte.
  - Dbejte, aby byl vzduchový ventil zavřený.

5. Vzduchový kompresor zapojte do napájecí zásuvky příslušenství.
  - Dejte pozor, abyste kabel neskřípli do dveří nebo okna.
  - **Napájecí zásuvka příslušenství** Str. 243
6. Zapněte pohonný systém vozidla.

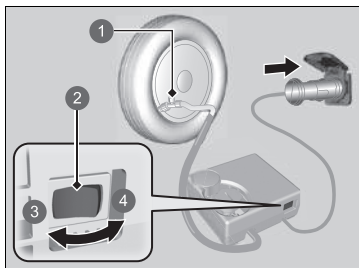

- 1 Vzduchový ventil
- 2 Spínač
- 3 OFF (vypnuto)
- 4 ON (zapnuto)

7. Spínačem zapněte vzduchový kompresor za účelem nahuštění pneumatiky.
  - Kompresor začne vhnět vzduch do pneumatiky.
  - Pokud jste nastartovali pohonný systém, nechte jej během vhnění vzduchu běžet.
8. Nahustěte pneumatiku na předepsaný tlak.
9. Vypněte sadu.
  - Zkontrolujte manometr na vzduchovém kompresoru.
  - Pokud pneumatiku přehustíte, vypustte vzduch otočením vzduchového ventilu.
10. Vypněte pohonný systém a poté odpojte vzduchový kompresor od napájecí zásuvky příslušenství.
11. Odšroubujte hadici vzduchového kompresoru od ventilu pneumatiky. Čepičku ventilu namontujte zpět.
12. Uložte vzduchový kompresor do zavazadlového prostoru.

#### ►► Huštění podhuštěných pneumatik

##### POZNÁMKA

S kompresorem sady pro provizorní opravu pneumatik byste neměli pracovat déle než 15 minut. Mohlo by dojít k přehřátí kompresoru a k jeho trvalému poškození.

# Manipulace se zvedákem

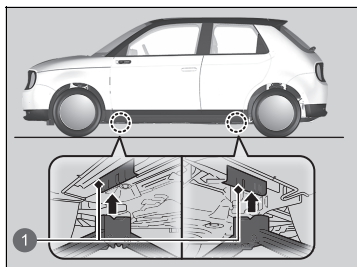

Body pro zvedání vašeho vozidla jsou znázorněné na obrázku.  
Ohledně výměny pneumatik se poraďte s dealerem.



1 Body pro zvedání



## Kontrola postupu







Když se kontrolka  (Připraveno k jízdě) nerozsvítí a položka  se nezobrazí v informačním rozhraní řidiče, zkontrolujte následující a proveďte příslušnou akci.

### ☒ Kontrola postupu



Pokud potřebujete vozidlo ihned nastartovat, nastartujte za pomoci jiného vozidla nebo pomocného akumulátoru s použitím kabelů.

☒ **Pokud je 12V akumulátor vybitý** Str. 651

Nedržte tlačítko **POWER** déle než 15 sekund.

Kontrolní seznam	Stav	Co dělat
Zkontrolujte, zda svítí příslušné kontrolky nebo zpráva v informačním rozhraní řidiče.	Zobrazí se ikona  .	Vytažení nabíjecího konektoru. Nastavte režim napájení do polohy <b>PŘÍSLUŠENSTVÍ</b> , poté do polohy <b>ZAPNUTO</b> .
	Zobrazí se ikona  .	Nabijte vysokonapěťový akumulátor. ☒ <b>Nabíjení</b> Str. 562
	Zobrazí se  .	☒ <b>Výstražná a informační hlášení informačního rozhraní řidiče</b> Str. 130
	Zobrazí se  ▶ Ujistěte se, že bezklíčové dálkové ovládání se nachází v provozním dosahu.	☒ <b>Je-li baterie bezklíčového dálkového ovládání slabá</b> Str. 649
	Rozsvítí se kontrolka  (pohoný systém).	Vozidlo nechte zkontrolovat u dealera.
	Kontrolka systému převodovky bliká a zobrazí se ikona  .	Pohoný systém lze dočasně aktivovat. ☒ <b>Pokud bliká kontrolka systému převodovky a současně se zobrazí výstražná zpráva</b> Str. 660
Zkontrolujte jas vnitřních světel.	Vnitřní světla jsou tlumená nebo se nerozsvítí vůbec. Vnitřní světla se rozsvítí normálně.	Nechte zkontrolovat 12V akumulátor u dealera. Zkontrolujte všechny pojistky nebo vozidlo nechte zkontrolovat u dealera. ☒ <b>Prohlídka a výměna pojistek</b> Str. 669
Zkontrolujte kontrolku alarmu bezpečnostního systému.	Pokud kontrolka alarmu bezpečnostního systému bliká, pohoný systém nelze zapnout.	☒ <b>Alarm bezpečnostního systému</b> Str. 189

## Je-li baterie bezklíčového dálkového ovládání slabá

Pokud zazní zvukový signál, v informačním rozhraní řidiče se zobrazí  a tlačítko **POWER** bliká, kontrolka  (Připraveno k jízdě) se nerozsvítí.

Zapněte pohonný systém následujícím způsobem:

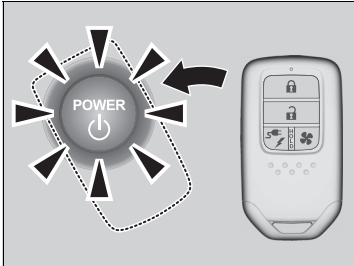

1. Dotkněte se středu tlačítka **POWER** s logem **H** na bezklíčovém dálkovém ovládání, zatímco tlačítko **POWER** bliká. Tlačítka na bezklíčovém dálkovém ovládání musí být otočena k vám.
  - ▶ Tlačítko **POWER** bude blikat po dobu 30 sekund.

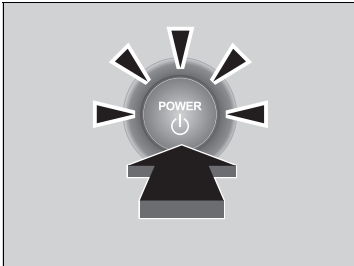

2. Sešlápněte brzdový pedál, a jakmile zazní zvukový signál a tlačítko **POWER** přestane blikat a rozsvítí se, stiskněte během 10 sekund tlačítko **POWER**.
  - ▶ Rozsvítí se kontrolka  (Připraveno k jízdě).
  - ▶ Pokud nesešlápnete pedál, režim se změní na PŘÍSLUŠENSTVÍ.

## Nouzové vypnutí pohonného systému

Tlačítko **POWER** lze použít k vypnutí pohonného systému v důsledku nouzové situace i za jízdy. Pokud musíte pohonný systém zastavit, proveďte jeden z následujících úkonů:

- Stiskněte a přibližně dvě sekundy přidržte tlačítko **POWER**.
- Tříkrát pevně stiskněte tlačítko **POWER**.

Po úplném zastavení vozidla se rychlostní stupeň automaticky změní na **P**. Potom se režim napájení změní na VOZIDLO VYPNUTO.

### ✘ Nouzové vypnutí pohonného systému

Tlačítko **POWER** nepoužívejte za jízdy, pokud není naprosto nezbytné pohonný systém vypnout. Pokud tlačítko **POWER** stisknete za jízdy, zazní zvukový signál.

## Startování pomocí kabelů

Vypněte elektrická zařízení, jako například audiosystém a světla. Vypněte pohonný systém a otevřete kapotu.

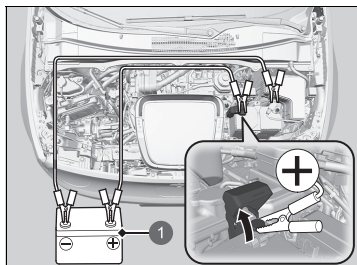

1 Pomocný akumulátor

1. Otevřete kryt vývodu kladného pólu  $\oplus$  12V akumulátoru vašeho vozidla.
2. První startovací kabel připojte k pólu  $\oplus$  12V akumulátoru vašeho vozidla.
3. Opačný konec prvního startovacího kabelu připojte k pólu  $\oplus$  pomocného akumulátoru.
  - ▶ Používejte pouze 12voltový pomocný akumulátor.
  - ▶ Při používání automobilové nabíječky akumulátorů k nabití akumulátoru 12 V vyberte nižší nabíjecí napětí než 15 V. V příručce nabíječky si zkontrolujte správné nastavení.
4. Druhý startovací kabel připojte k zápornému vývodu ( $\ominus$ ) pomocného akumulátoru.

⚠ Pokud je 12V akumulátor vybitý

## ⚠ VÝSTRAHA

Pokud nedodržíte správný postup, 12V akumulátor může explodovat a vážně zranit osoby v jeho blízkosti.

K akumulátoru 12 V se nepřibližujte se zdroji jisker, otevřeným ohněm a zapáleným kuřivem.

### POZNÁMKA

Pokud je 12V akumulátor uložen při velmi nízké teplotě, elektrolyt uvnitř může zmrznout. Pokus o nastartování zmrzlého 12V akumulátoru pomocí kabelů může způsobit jeho prasknutí.

Startovací kabely pevně připojte pomocí spon, aby při vibracích pohonného systému neupadly. Také dbejte opatrnosti, abyste startovací kabely nezamotali a konce kabelů při připojování nebo odpojování nepřišly do vzájemného kontaktu.

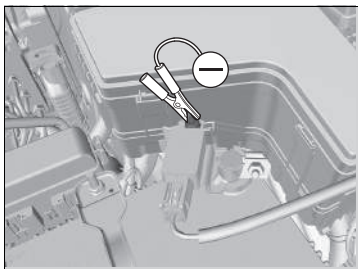

5. Opačný konec druhého startovacího kabelu připojte podle obrázku k matici na pólu  $\ominus$  snímače 12V akumulátoru. Tento startovací kabel nepřipojujte k žádnému jinému dílu.
6. Je-li vaše vozidlo připojeno k druhému vozidlu, nastartujte motor pomocného vozidla a mírně zvýšte jeho otáčky.
7. Pokuste se nastartovat pohonný systém vašeho vozidla. Pokud se nespustí, zkontrolujte, zda mají startovací kabely dobrý kontakt kovu na kov.

#### ►► Pokud je 12V akumulátor vybitý

Ve studených podmínkách výkon 12V akumulátoru klesá a může zabránit nastartování pohonného systému.

#### **Dveře neotevírejte ani nezavírejte násilím.**

Dveře jsou vybaveny mechanismem, který po otevření dveří spustí okno. Pokud je 12V akumulátor vybitý a okno nelze stáhnout, může sklo při otevírání a zavírání dveří drhnout o karoserii vozidla. Pokud k tomu dojde, pomalu otevřete nebo zavřete dveře a tlačte přitom na horní část okna směrem dolů.

## ■ Co dělat po nastartování pohonného systému

Jakmile pohonný systém vašeho vozidla nastartoval, startovací kabely odpojte v následujícím pořadí.

1. Odpojte startovací kabel od matice na pólu  $\ominus$  snímače 12V akumulátoru vašeho vozidla.
2. Opačný konec startovacího kabelu odpojte od záporného vývodu  $\ominus$  pomocného akumulátoru.
3. Odpojte startovací kabel od pólu  $\oplus$  12V akumulátoru vašeho vozidla.
4. Opačný konec startovacího kabelu odpojte od pólu  $\oplus$  pomocného akumulátoru.

Své vozidlo nechte prohlédnout v nejbližším servise nebo u dealera.

### Co dělat při přehřátí motoru

---

Pokud je teplota pohonného systému vysoká, zobrazí se v informačním rozhraní

řidiče .

➤ **Výstražná a informační hlášení informačního rozhraní řidiče** Str. 130

1. Nechte zapnuté napájení a počkejte, dokud nezhasne .

▶ Pokud  nezhasne, nechte vozidlo zkontrolovat u dealera.

## Pokud se rozsvítí kontrolka systému nabíjení 12V akumulátoru



### ■ Důvody, proč se kontrolka rozsvítí

Rozsvítí se, pokud neprobíhá dobíjení 12V akumulátoru.

### ■ Co dělat, když se kontrolka rozsvítí

Zastavte na bezpečném místě a okamžitě nechte vozidlo zkontrolovat dealerem.

### ☒ Pokud se rozsvítí kontrolka systému nabíjení 12V akumulátoru

Pokud potřebujete na chvíli zastavit, nevypínejte pohonný systém. Opakované startování pohonného systému může akumulátor rychle vybit.

Pohonný systém využívá k aktivaci 12V akumulátor. Pokud svítí tato kontrolka a vypnete pohonný systém, nemusí být možné jej znovu zapnout.



## Pokud se rozsvítí kontrolka brzdového systému (červená)



(červená)

### ■ Důvody, proč se kontrolka rozsvítí

- Nízká hladina brzdové kapaliny.
- Závada brzdového systému.

### ■ Co dělat, když se kontrolka rozsvítí za jízdy

Sešlápněte lehce brzdový pedál, abyste zkontrolovali tlak pedálu.

- Je-li normální, při příštím zastavení zkontrolujte hladinu brzdové kapaliny.
- V případě abnormálního chování systému nechte své vozidlo ihned opravit.

### ■ Příčina blikání kontrolky

- Došlo k potížím se systémem elektrické parkovací brzdy.

### ■ Co dělat, když kontrolka bliká

- Nepoužívejte parkovací brzdou a vozidlo nechte okamžitě zkontrolovat u dealera.

### ►► Pokud se rozsvítí kontrolka brzdového systému (červená)

Své vozidlo nechte ihned opravit.

Jízda s nízkou hladinou brzdové kapaliny je nebezpečná.

Pokud brzdový pedál neklade žádný odpor, ihned zastavte na bezpečném místě.

Pokud se kontrolka brzdového systému (červená) a kontrolka **ABS** rozsvítí současně, systém elektronického rozdělení brzdné síly nefunguje. To může při prudkém brzdění způsobit nestabilitu vozidla.

Vozidlo okamžitě nechte prohlédnout u dealera.

Začne-li kontrolka brzdového systému (červená) blikat současně s rozsvícením kontrolky brzdového systému (žlutou), nemusí parkovací brzda správně fungovat. Nepoužívejte parkovací brzdou a vozidlo nechte okamžitě zkontrolovat u dealera.

► **Začne-li kontrolka brzdového systému (červená) blikat současně s rozsvícením kontrolky brzdového systému (žlutá)** Str. 658

Když během krátké doby opakovaně aktivujete elektrickou parkovací brzdou, bude brzda vyřazena, aby nedošlo k přehřátí systému, a rozsvítí se příslušná kontrolka.

Brzda se vrátí do původního stavu po dobu asi 1 minuty.

## Pokud se rozsvítí kontrolka systému elektrického posilovače řízení (EPS)



### ■ Důvody, proč se kontrolka rozsvítí

- Rozsvítí se, pokud došlo k potížím se systémem EPS.
- Pokud opakovaně sešlápnete plynový pedál, abyste zvýšili otáčky motoru během volnoběhu motoru, kontrolka se rozsvítí a někdy je těžší točit volantem.

### ■ Co dělat, když se kontrolka rozsvítí

Zastavte vozidlo na bezpečném místě, vypněte pohonný systém a znovu pohonný systém zapněte.

Pokud se kontrolka znovu rozsvítí a zůstane svítit, okamžitě nechte vozidlo prohlédnout u dealera.

## Začne-li kontrolka brzdového systému (červená) blikat současně s rozsvícením kontrolky brzdového systému (žlutá)



(červená)

- Pokud se kontrolka brzdového systému (červená) rozsvítí nebo začne blikat současně s rozsvícením kontrolky brzdového systému (žlutá), uvolněte parkovací brzdu (ručně nebo automaticky).

► Parkovací brzda Str. 500



(žlutá)

- Pokud se kontrolka brzdového systému (červená) trvale rozsvítí nebo bliká a současně se rozsvítí kontrolka brzdového systému (žlutá), zastavte vozidlo na bezpečném místě a nechte jej ihned zkontrolovat u dealera.
  - Jak zabránit pohybu vozidla  
Zařadte polohu **P**.
- Pokud zhasne pouze kontrolka brzdového systému (červená), nepoužívejte parkovací brzdu a nechte vozidlo zkontrolovat u dealera.

### ► Začne-li kontrolka brzdového systému (červená) blikat současně s rozsvícením kontrolky brzdového systému (žlutá)

Když aktivujete parkovací brzdu, může se stát, že ji nebude možné uvolnit.

Pokud se rozsvítí kontrolka brzdového systému (červená) současně s kontrolkou brzdového systému (žlutá), pak parkovací brzda funguje.

Pokud kontrolka brzdového systému (červená) bliká a kontrolka brzdového systému (žlutá) zároveň svítí, nemusí parkovací brzda fungovat, protože probíhá kontrola systému.

## Pokud se kontrolka nízkého tlaku v pneumatikách / systému sledování tlaku v pneumatikách rozsvítí nebo bliká



### ■ Důvody, proč se kontrolka rozsvítí nebo bliká

Tlak pneumatiky je výrazně nízký, nebo systém sledování tlaku v pneumatikách nebyl kalibrován. Je-li problém se systémem sledování tlaku v pneumatikách, kontrolka bliká jednu minutu a poté zůstane svítit.

### ■ Co dělat, když se kontrolka rozsvítí

Jeďte opatrně a vyhněte se prudkému zatáčení a ostrému brzdění. Vozidlo zastavte na bezpečném místě. Zkontrolujte tlak v pneumatikách a nastavte tlak na předepsanou hodnotu. Předepsaný tlak v pneumatikách je na štítku, který je umístěn na sloupku dveří u řidiče.

- Systém sledování tlaku v pneumatikách po seřízení tlaku pneumatiky zkalibrujte.

➤ **Kalibrace systému sledování tlaku v pneumatikách** Str. 421

### ■ Co dělat, když kontrolka bliká a poté zůstává svítit

Systém nechte co nejdříve zkontrolovat u dealera.

✉ Pokud se kontrolka nízkého tlaku v pneumatikách / systému sledování tlaku v pneumatikách rozsvítí nebo bliká

### POZNÁMKA

Jízda na extrémně podhuštěné pneumatice může způsobit její přehřátí. Přehřátá pneumatika může selhat. Pneumatiky vždy nahustěte na předepsanou úroveň.

## Pokud bliká kontrolka systému převodovky a současně se zobrazí výstražná zpráva



### ■ Příčina blikání kontrolky

V převodovce je závada.

### ■ Co dělat, když kontrolka bliká

- Vozidlo nechte ihned prohlédnout u dealera.
- Po zapnutí pohonného systému uveďte převodovku do polohy **N**.
  - Zkontrolujte, zda je na přístrojové desce indikována poloha **N** a kontrolka na tlačítku **N** svítí/bliká.
  - Pohonný systém nelze zapnout, pokud není aktivovaná parkovací brzda.
    - **Zapnutí pohonu** Str. 381

### ☒ Pokud bliká kontrolka systému převodovky a současně se zobrazí výstražná zpráva

Pohonný systém nemusí být možné spustit.

Při parkování vozidla zkontrolujte, zda je zatažena parkovací brzda.

Pokud vozidlo potřebujete odtáhnout, zavolejte profesionální odtahovou službu.

➤ **Nouzový odtah** Str. 671

## Pokud se rozsvítí kontrolka Power System (pohonný systém)

---



### ■ Důvody, proč se kontrolka rozsvítí

- Rozsvítí se, pokud došlo k potížím s elektrickým systémem vozidla nebo systémem plug-in nabíjení.
- Rozsvítí se, pokud je teplota vysokonapěťového akumulátoru příliš vysoká.

### ■ Co dělat, když se kontrolka rozsvítí

Vyvarujte se vysokých rychlostí a okamžitě nechte vozidlo prohlédnout u dealera.

## Umístění pojistek

Pokud některé z elektrických zařízení nefunguje, přepněte režim napájení do polohy VOZIDLO VYPNUTO (ZAMKNUTO) a zkontrolujte, zda není spálená některá z příslušných pojistek.

### Pojistková skříňka pod kapotou

#### ■ Pojistková skříňka A

Vedle 12V akumulátoru. Skříňka se otevírá stisknutím výčnělků.

Dotyčnou pojistku najdete podle obrázku a tabulky.

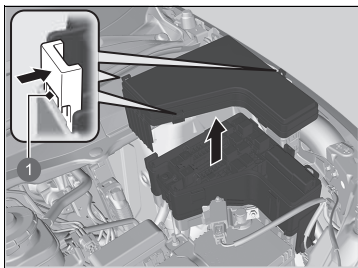

1 Výčnělky

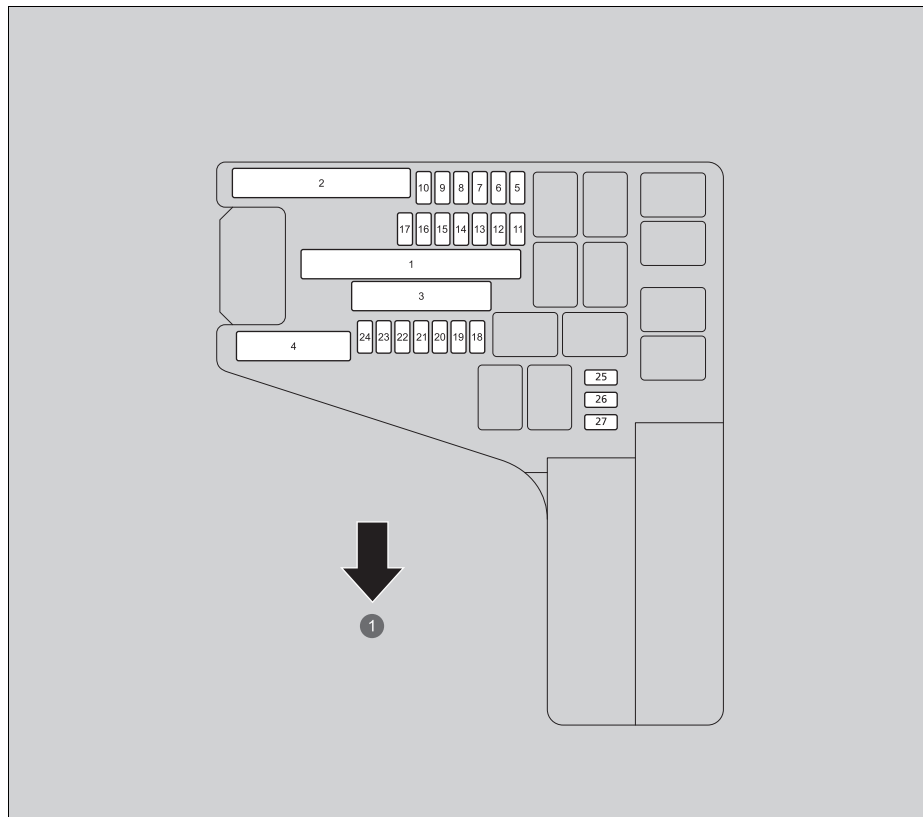

1 Přední část

■ Jištěný obvod a jmenovitá hodnota pojistky

	Jištěný obvod	Ampéry
1	POMOCNÁ POJISTKOVÁ SKŘÍŇKA	40 A
	ESB	40 A
	ABS/VSA FSR	40 A
	MODUL RELÉ 1	30 A
	HLAVNÍ ZAPALOVÁNÍ 2	30 A
	NAPÁJENÍ ZAPALOVÁNÍ	30 A
	HLAVNÍ POJISTKA	150 A
2	EPS	70 A
	HLAVNÍ POJISTKOVÁ SKŘÍŇKA 2	50 A
	MOTOR ABS/VSA	40 A
	CHLADICÍ VENTILÁTOR	60 A
	VOLITELNÁ POJISTKOVÁ SKŘÍŇKA 2	50 A
3	MODUL RELÉ 2	30 A
	R/BOX MAIN 1	40 A
	PŘEDNÍ ODMRAZOVAČ VPRAVO*	30 A
	–	–
	VOLITELNÁ POJISTKOVÁ SKŘÍŇKA 1	40 A
	HLAVNÍ POJISTKOVÁ SKŘÍŇKA 1	40 A
4	MOTOR VENTILÁTORU	40 A
	HLAVNÍ ELEKTRICKÝ OVLÁDANÉ OKNO 1	60 A
	HLAVNÍ ELEKTRICKÝ OVLÁDANÉ OKNO 2	60 A
	ZADNÍ ROZMRAZOVÁNÍ	40 A
5	PŘEDNÍ ODMRAZOVAČ VLEVO*	30 A
	OVLÁDÁNÍ CHLADICÍHO VENTILÁTORU	5 A
6	STĚRAČ	30 A

\* Není k dispozici u všech modelů

	Jištěný obvod	Ampéry
7	BRZDOVÁ SVĚTLA	10 A
8	IGA	10 A
9	IGB	10 A
10	BACK UP P/P	10 A
11	ELEKTRICKÉ VODNÍ ČERPADLO DT 2	10 A
12	–	–
13	OVLÁDÁNÍ SVĚTLOMETŮ VLEVO	10 A
14	OVLÁDÁNÍ SVĚTLOMETŮ VPRAVO	10 A
15	ELEKTRICKÉ VODNÍ ČERPADLO DT	15 A
16	SNÍMAČ AKUMULÁTORU	7,5 A
17	JEDNOTKA IGMG ECU	7,5 A
18	SVĚTLO ZPÁTEČKY	10 A
19	AUDIO	15 A
20	OSTŘIKOVAČ	15 A
21	ES VLV1	7,5 A
22	ES VLV2	7,5 A
23	KLAKSON	10 A
24	ELEKTRICKÝ OHŘÍVAČ CHLADICÍ KAPALINY ES	10 A
25	ELEKTRICKÉ VODNÍ ČERPADLO ES	10 A
26	PŘEDNÍ MLHOVÉ SVĚTLO	15 A
27	OVLADAČ KRYTU NABÍJECÍ ZÁSUVKY	10 A



### ■ Pojistková skříňka B

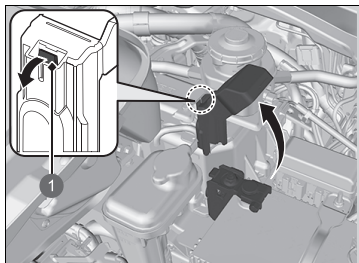

#### 1 Výčňelek

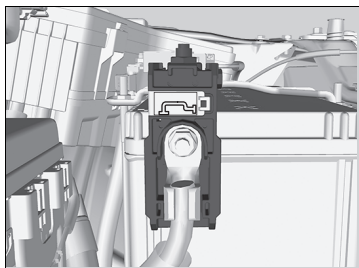

Vytáhněte kryt na vývodu ⊕ a sejměte jej vytažením za výčňelek podle obrázku.

Výměnu pojistek pod kapotou by měl provádět dealer.

### ■ Jištěný obvod a jmenovitá hodnota pojistky

	Jištěný obvod	Ampéry
	POJISTKA AKUMULÁTORU	175 A

## ■ Pojistková skříňka v kabině na straně řidiče

### ■ Pojistková skříňka A

Nachází se za přístrojovou deskou.

#### Typ s levostranným řízením

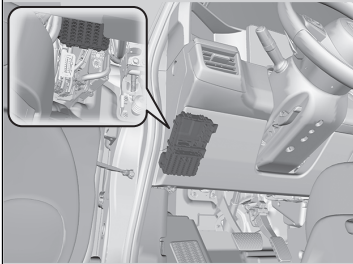

#### Typ s pravostranným řízením

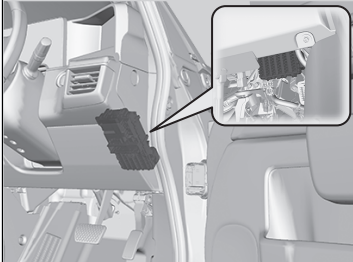

Dotýcnou pojistku najdete podle obrázku a tabulky.

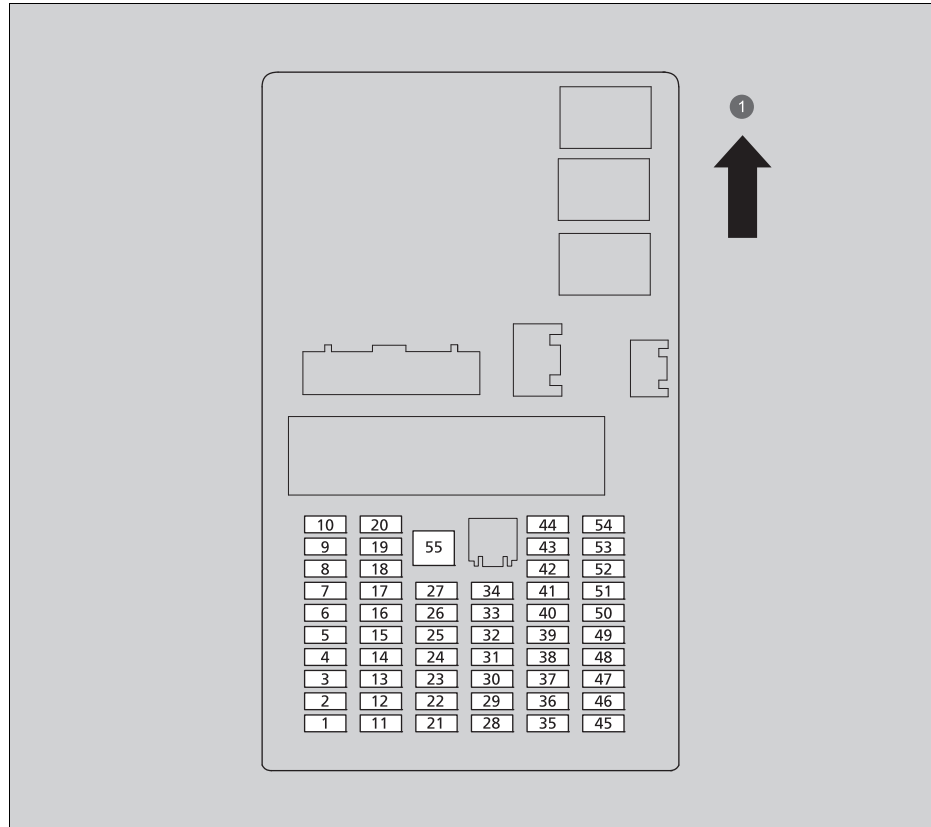

1 NAHORU

■ Jištěný obvod a jmenovitá hodnota pojistky

	Jištěný obvod	Ampéry
1	–	–
2	ODEMYKÁNÍ DVEŘÍ NA LEVÉ STRANĚ	10 A
3	ODEMYKÁNÍ DVEŘÍ NA PRÁVÉ STRANĚ	10 A
4	ACC	10 A
5	–	–
6	SRS	10 A
7	–	–
8	P-ACT ECU	7,5 A
9	BEZKLÍČOVÝ VSTUP DO VOZIDLA	10 A
10	ZADNÍ MLHOVKA	10 A
11	ZAMYKÁNÍ DVEŘÍ NA LEVÉ STRANĚ	10 A
12	–	–
13	ZAMYKÁNÍ DVEŘÍ NA PRÁVÉ STRANĚ	10 A
14	VOLITELNÉ	10 A
15	SVĚTLA PRO DENNÍ SVÍCENÍ	5 A
16	–	–
17	ŠIROKÝ DISPLEJ	10 A
18	VÝSTRAŽNÁ SVĚTLA	10 A
19	KAMEROVÝ SYSTÉM VNITŘNÍHO ZPĚTNÉHO ZRCÁTKA	7,5 A
20	SYSTÉM RYCHLÉHO NABÍJENÍ	10 A

	Jištěný obvod	Ampéry
21	–	–
22	–	–
23	COMBO	10 A
24	IMG	10 A
25	ŘADICÍ PÁKA	7,5 A
26	KAMEROVÝ SYSTÉM BOČNÍCH ZPĚTNÝCH ZRCÁTEK VLEVO	10 A
27	KAMEROVÝ SYSTÉM BOČNÍCH ZPĚTNÝCH ZRCÁTEK VPRAVO	10 A
28	ABS/VSA	7,5 A
29	ELEKTRICKÁ HNACÍ JEDNOTKA	7,5 A
30	–	–
31	ZADNÍ USB NABÍJEČKA	10 A
32	VOLITELNÉ	10 A
33	–	–
34	VYHŘÍVÁNÍ PŘEDNÍCH SEDADEL	20 A
35	ACG	10 A
36	MĚŘIČ	10 A
37	VOLITELNÉ	10 A
38	–	–
39	–	–
40	VYHŘÍVÁNÍ VOLANTU*	10 A

	Jištěný obvod	Ampéry
41	IGC	10 A
42	–	–
43	AUDIO SUB	7,5 A
44	PRÉMIOVÝ ZESILOVAČ*	20 A
45	ZADNÍ STĚRAČ	10 A
46	SRS	10 A
47	–	–
48	HLAVNÍ A/C	10 A
49	ZÁMEK DVEŘÍ	20 A
50	PŘEDNÍ NAPÁJECÍ ZÁSUVKA PŘÍSLUŠENSTVÍ	20 A
51	–	–
52	ELEKTRICKÉ VODNÍ ČERPADLO A/C	10 A
53	ZAMYKÁNÍ SUPER*	20 A
54	VYSOUVACÍ VNĚJŠÍ KLIKA DVEŘÍ	15 A
55	–	–

## ■ Pojistková skříňka B

Je umístěna pod pojistkovou skříňkou A.



1 Pojistková skříňka B

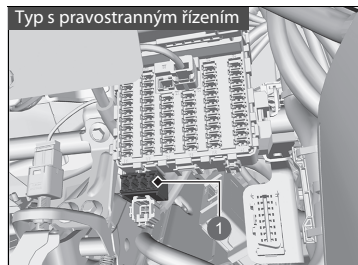

1 Pojistková skříňka B

Dotýčnou pojistku najdete podle obrázku a tabulky.

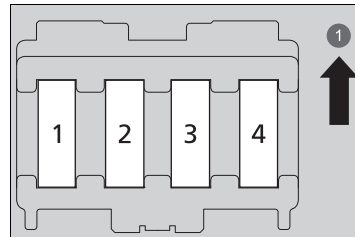

1 NAHORU

## ■ Jištěný obvod a jmenovitá hodnota pojistky

	Jištěný obvod	Ampéry
1	LEVÉ ZADNÍ ELEKTRICKY OVLÁDANÉ OKNO	30 A
2	ELEKTRICKY OVLÁDANÉ OKNO SPOLUJEZDCE	30 A
3	PRAVÉ ZADNÍ ELEKTRICKY OVLÁDANÉ OKNO	30 A
4	ELEKTRICKY OVLÁDANÉ OKNO ŘIDIČE	30 A

## ■ Zadní pojistková skříňka

Nachází se pod krytem podlahy zavazadlového prostoru.

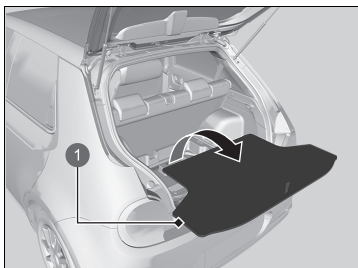

1 Kryt podlahy

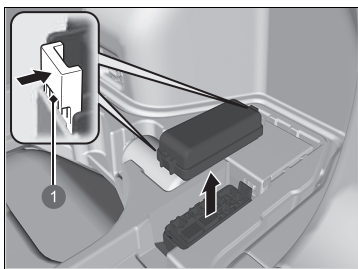

1 Výčnělky

Vyjměte kryt podlahy ze zavazadlového prostoru.  
Skříňka se otevírá stisknutím výčnělků.

Dotýčnou pojistku najdete podle obrázku a tabulky.

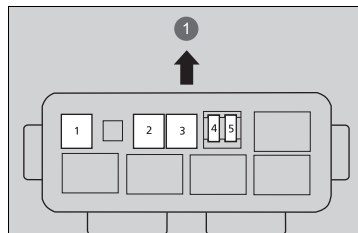

1 Přední část

### ■ Jištěný obvod a jmenovitá hodnota pojistky

	Jištěný obvod	Ampéry
1	EOP	20 A
2	P-ACT	30 A
3	–	–
4	–	–
5	–	–

## Prohlídka a výměna pojistek

Pojistková skříňka na akumulátoru

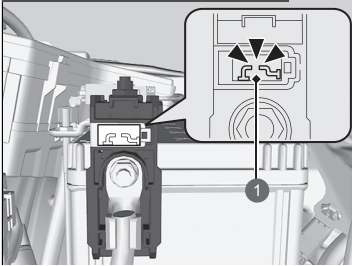

1 Spálená pojistka

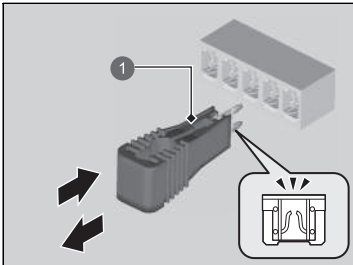

1 Vytahovač pojistek

1. Nastavte režim napájení na VOZIDLO VYPNUTO (ZAMKNUTO). Vypněte světlomety a veškeré příslušenství.
2. Zkontrolujte pojistky na akumulátoru pod kapotou.
  - Je-li pojistka spálená, nechte ji vyměnit u dealera.
3. Sejměte kryt pojistkové skříňky.
4. Zkontrolujte malé pojistky pod kapotou a uvnitř vozidla.
  - Je-li některá pojistka spálená, vytáhněte ji pomocí vytahovače pojistek a vyměňte ji za novou.

### ►► Prohlídka a výměna pojistek

#### POZNÁMKA

Výměna pojistky za jinou, která má vyšší než předepsanou hodnotu, zvyšuje riziko poškození elektrické instalace.

Vyměňte za pojistku se stejnou jmenovitou hodnotou proudu.

Danou pojistku najdete pomocí schémat a ověřte si předepsanou hodnotu proudu.

► **Umístění pojistek** Str. 662

V pojistkové skříňce A pod kapotou najdete vytahovač pojistek.

Kombinovaná pojistka

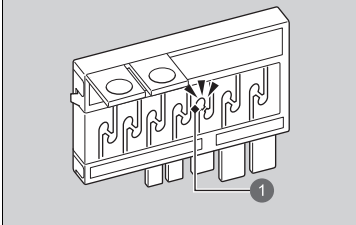

1 Spálená pojistka

5. Zkontrolujte velkou pojistku pod kapotou.
  - Je-li pojistka spálená, použijte křížový šroubovák, abyste vyšroubovali šroub a nahradili pojistku za novou.

Pokud vozidlo potřebujete odtáhnout, zavolejte profesionální odtahovou službu.

## ■ Plošinový vůz

Operátor vaše vozidlo naloží na plošinový vůz.

Toto je jediný způsob bezpečné přepravy vašeho vozidla.

Všechny ostatní způsoby tažení poškodí hnací systém vozidla.

## » Nouzový odtah

### POZNÁMKA

Pokus o zvednutí nebo odtažení vašeho vozidla za nárazníky způsobí vážné poškození. Nárazníky nejsou navrženy k tomu, aby podepřely hmotnost vozidla.

Nesprávný odtah, jako například za obytným automobilem nebo jiným motorovým vozidlem, může způsobit poškození převodovky.

Vaše vozidlo nikdy neodtahujte pouze za pomoci lana či řetězu.

Je to velmi nebezpečné, protože lana nebo řetězy se mohou pohybovat ze strany na stranu a prasknout.



## ☒ Když nelze otevřít kryt nabíjecí zásuvky

### ■ Co dělat, když nelze otevřít kryt nabíjecí zásuvky

Pokud nelze otevřít kryt nabíjecí zásuvky, proveďte následující postup.

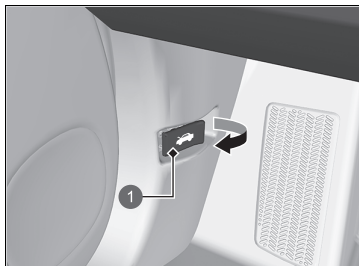

1 Páčka pro uvolnění kapoty

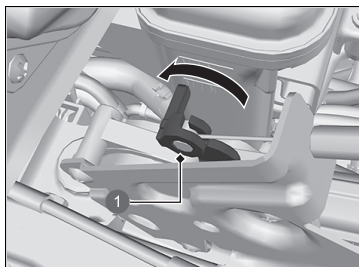

1 Uvolňovací páčka

1. Otevřete kapotu.

☒ **Otevírání kapoty** Str. 592

2. Zatáhněte za uvolňovací páčku vedle krytu nabíjecí zásuvky.

Po provedení tohoto kroku kontaktujte dealera, aby vozidlo zkontroloval.

## Co dělat, když nelze odpojit nabíjecí konektor

### ■ V informačním rozhraní řidiče se zobrazí .

Když nelze odpojit nabíjecí konektor, v informačním rozhraní řidiče se zobrazí . Odpojte nabíjecí konektor následujícím způsobem.

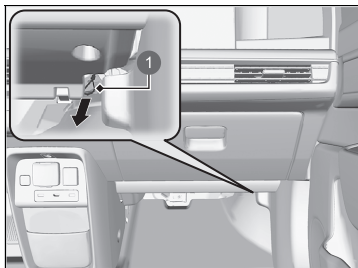

#### 1 Uvolňovací lanko

1. Ujistěte se, že nabíjení bylo dokončeno správně.
2. Zatáhněte za uvolňovací lanko uvnitř odkládací schránky.  
▶ Uvolňovací lanko se při příštím nabíjení vrátí do své původní polohy.
3. Uvolněte nabíjecí konektor ze zásuvky.

### ■ Je-li baterie dálkového ovládání slabá

Nabíjecí konektor nelze odpojit, pokud jsou zamknuté dveře a nelze detekovat bezklíčové dálkové ovládání, například pokud má slabou baterii.

Nabíjecí konektor můžete uvolnit stiskem tlačítka pro uvolnění v zásuvce poté, co odemknete dveře vestavěným klíčem.

➤ **Výměna knoflíkové baterie** Str. 620

➤ **Je-li baterie bezklíčového dálkového ovládání slabá** Str. 649

## ☒ Když nelze odpojit nabíjecí konektor

Pokud se problém s odpojením nabíjecího konektoru vyskytuje opakovaně, obraťte se na dealera a nechte vozidlo zkontrolovat.

## ■ Co dělat, když nelze otevřít dveře zavazadlového prostoru

Pokud nelze otevřít dveře zavazadlového prostoru, proveďte následující postup.

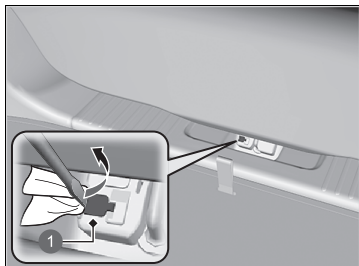

1 Krytka

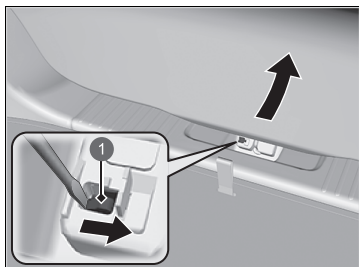

1 Páčka

1. Pomocí plochého šroubováku sejměte krytku na zadní straně dveří zavazadlového prostoru.

► Plochý šroubovák omotejte kusem látky, abyste předešli poškrábání.

2. Pokud chcete otevřít dveře zavazadlového prostoru, zatlačte na dveře zavazadlového prostoru a současně tlačte páčku napravo pomocí plochého šroubováku.

## ☒ Co dělat, když nelze otevřít dveře zavazadlového prostoru

Další postup:

Po provedení těchto kroků kontaktujte dealera, aby vozidlo zkontroloval.

Při otevírání dveří zavazadlového prostoru zevnitř se ujistěte, že dveře zavazadlového prostoru mají dostatečný prostor k otevření, nikoho neuhodí a do ničeho nenarazí.

# Informace

Tato kapitola uvádí technická data vašeho vozidla, umístění identifikačních čísel a informace o pneumatikách a ostatní informace vyžadované dle předpisů.

<b>Technická data</b> .....	676
<b>Identifikační čísla</b>	
Identifikační číslo vozidla (VIN), číslo motoru a číslo převodovky.....	678
<b>Zařízení emitující rádiové vlny</b> .....	679
<b>Stručný souhrn obsahu prohlášení o shodě*</b> .....	689

\* Není k dispozici u všech modelů

## ■ Technická data vozidla

Model	Honda e
Pohotovostní hmotnost	1 513–1 543 kg
Maximální přípustná hmotnost	Viz homologační štítek na sloupku dveří řidiče <sup>*1</sup> Viz homologační štítek na sloupku dveří spolujezdce <sup>*2</sup>
Maximální přípustné zatížení nápravy	Viz homologační štítek na sloupku dveří řidiče <sup>*1</sup> Viz homologační štítek na sloupku dveří spolujezdce <sup>*2</sup>

\*1: Typ s levostranným řízením

\*2: Typ s pravostranným řízením

## ■ 12V akumulátor

Kapacita	36 Ah (5) / 45 Ah (20)
----------	------------------------

## ■ Kapalina do ostřikovače

Objem nádrže	2,5 l
--------------	-------

## ■ Žárovky

Světlomety (dálkové/potkávací)	LED
Obrysová světla / světla pro denní svícení	LED
Přední směrová světla	LED
Přední mlhová světla	LED
Boční směrová světla (s kamerovým systémem bočních zpětných zrcátek)	LED
Brzdová světla	LED
Koncová světla	LED
Zadní směrová světla	LED
Světla zpátečky	LED
Zadní mlhové světlo	LED
Osvětlení zadní registrační značky	LED
Třetí brzdové světlo	LED
Ambientní osvětlení vnějších klik dveří	LED
Vnitřní světla	
Čtecí světla	LED
Stropní světlo	LED
Osvětlení toaletních zrcátek	1,8 W
Osvětlení prostoru pro nohy	LED
Osvětlení středové příhrádky	LED
Světla zavazadlového prostoru	LED

### ■ Brzdová kapalina

Předepsaná	Brzdová kapalina DOT 3 nebo DOT 4
------------	-----------------------------------

### ■ Klimatizace

Typ chladiva	HFO-1234yf (R-1234yf)
Množství náplně	395–445 g

### ■ Kapalina převodovky

Předepsaná	Honda ATF DW-1	
Kapacita	Výměna	2,1 l

### ■ Pneumatika

Plnohodnotné	Rozměr	Přední 185 / 60R16 86H* <sup>1</sup> 205 / 45ZR17 (88V)* <sup>2</sup> Zadní 205 / 55R16 91V* <sup>1</sup> 225 / 45ZR17 (94V)* <sup>2</sup>
	Tlak	Viz štítek na sloupku dveří řidiče
Rozměr kola	Plnohodnotné	Přední 16X6J* <sup>1</sup> 17X6 1/2J* <sup>2</sup>
		Zadní 16X7J* <sup>1</sup> 17X7 1/2J* <sup>2</sup>

\*1: Modely s 16palcovými koly

\*2: Modely se 17palcovými koly

### ■ Vzduchový kompresor Honda TRK

Vážená úroveň tlaku emitovaného zvuku	81 dB (A)
Vážená úroveň výkonu emitovaného zvuku	90 dB (A)

### ■ Brzdy

Typ	S elektrickým posilovačem
Přední	Chlazené kotoučové
Zadní	Kotoučové
Parkovací	Elektrická parkovací brzda

### ■ Rozměry vozidla

Délka	3 894 mm	
Šířka	1 752 mm	
Výška	1 503 mm	
Rozvor náprav	2 538 mm	
Rozchod kol	Přední	1 513 mm* <sup>1</sup>
		1 523 mm* <sup>2</sup>
	Zadní	1 513 mm* <sup>1</sup>
		1 523 mm* <sup>2</sup>

\*1: Modely se 17palcovými koly

\*2: Modely s 16palcovými koly

## Identifikační číslo vozidla (VIN), číslo motoru a číslo převodovky

Vaše vozidlo má 17místné identifikační číslo vozidla (VIN) používané k registraci vozidla pro účely záruky, vydávání osvědčení a pojištění vašeho vozidla. Umístění čísla VIN vašeho vozidla, čísla motoru a čísla převodovky jsou uvedena níže.

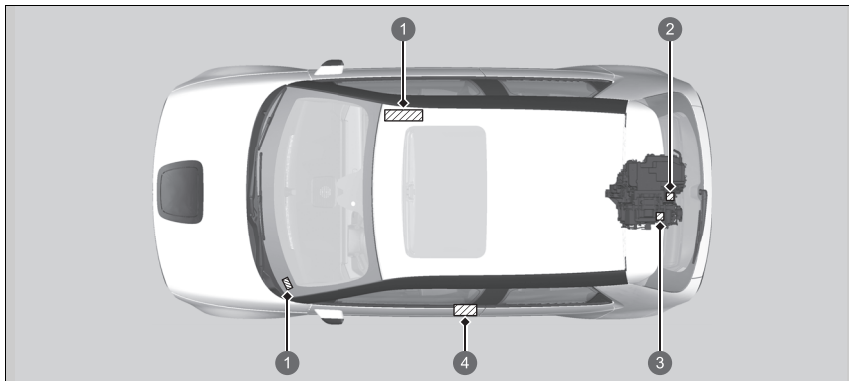

- 1 Identifikační číslo vozidla
- 2 Číslo motoru
- 3 Číslo převodovky
- 4 Homologační štítek / identifikační číslo vozidla / číslo motoru

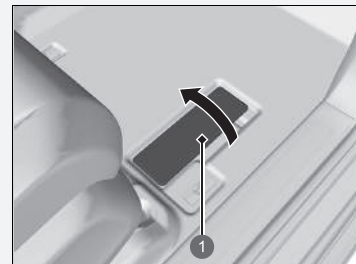

### Identifikační číslo vozidla (VIN), číslo motoru a číslo převodovky

Číslo karoserie, neboli identifikační číslo vozidla (VIN), najdete v interiéru pod krytem.



- 1 Kryt

Následující výrobky a systémy ve vašem vozidle při provozu emitují rádiové vlny.

	BCM Systém bezklíčového vstupu	DÁLKOVÉ OVLÁDÁNÍ Bezklíčové dálkové ovládání
	<p><a href="http://www.conti-online.com/www/automotive_de_en/contact_en.html">http://www.conti-online.com/www/automotive_de_en/contact_en.html</a></p> 	<p><a href="http://www.conti-online.com/www/automotive_de_en/contact_en.html">http://www.conti-online.com/www/automotive_de_en/contact_en.html</a></p> 
Kromě modelů pro Velkou Británii	<p>Společnost Continental Automotive GmbH tímto prohlašuje, že tento model 40737300 vyhovuje základním požadavkům a ostatním příslušným ustanovením směrnice 2014/53/EU. Úplné znění prohlášení o shodě EU je k dispozici na následující webové adrese: <a href="http://www.conti-online.com/www/automotive_de_en/contact_en.html">http://www.conti-online.com/www/automotive_de_en/contact_en.html</a></p> <p>Předpokládané použití: Zařízení pro dálkové ovládání s krátkým dosahem Poštovní adresa: Vahrenwalder Str. 9, D-30001 Hannover, Germany Název výrobce: Continental Aktiengesellschaft Provozní frekvenční pásmo: 125 kHz +/- 3 kHz Maximální vyzářený výkon: 66 dBuA/m (10 m) Název dovozce: Honda Motor Europe Ltd., pobočka Aalst Poštovní adresa: Wijngaardveld 1 (Noord V) 9300 Aalst, Belgium</p>	<p>Společnost Continental Automotive GmbH tímto prohlašuje, že tento model V2x / V4x vyhovuje základním požadavkům a ostatním příslušným ustanovením směrnice 2014/53/EU. Úplné znění prohlášení o shodě EU je k dispozici na následující webové adrese: <a href="http://www.conti-online.com/www/automotive_de_en/contact_en.html">http://www.conti-online.com/www/automotive_de_en/contact_en.html</a></p> <p>Předpokládané použití: Zařízení pro dálkové ovládání s krátkým dosahem Poštovní adresa: Vahrenwalder Str. 9, D-30001 Hannover, Germany Název výrobce: Continental Aktiengesellschaft Provozní frekvenční pásmo: 433,66 MHz +/- 16 kHz 434,18 MHz +/- 16 kHz Maximální vyzářený výkon: 0 dBm Název dovozce: Honda Motor Europe Ltd., pobočka Aalst Poštovní adresa: Wijngaardveld 1 (Noord V) 9300 Aalst, Belgium</p>



## System hands-free telefonu

<http://www.ptc.panasonic.eu/>



Společnost Panasonic Corporation tímto prohlašuje, že výše uvedený typ rádiového zařízení vyhovuje příslušným ustanovením směrnice 2014/53/EU. Přejděte na web <http://www.ptc.panasonic.eu/>, klikněte na „Declaration of Conformity“ (prohlášení o shodě) a do pole pro vyhledávání klíčových slov zadejte níže uvedené klíčové slovo. Poté si můžete stáhnout nejnovější prohlášení o shodě.

Klíčové slovo: [CL-MH39E2JT, CL-MH39E3JT, CL-MH39E4JT, CL-MH39E5JT]

Předpokládané použití:

Audiosystém vozidla (Bluetooth a WLAN)

Poštovní adresa:

4261 Ikonobe-cho, Tsuzuki-ku, Yokohama-shi, Kanagawa-ken, 224-8520, Japan

Název výrobce:

Panasonic Corporation

Specifikace Bluetooth

Frekvenční pásmo: 2 402–2 480 MHz

Specifikace WLAN 2,4 GHz

Frekvenční pásmo: 2 412–2 472 MHz

Specifikace Bluetooth

Maximální vyzářený výkon: 0,1 dBm

Specifikace WLAN 2,4 GHz

Maximální vyzářený výkon: 11,9 dBm



Název dovozce:

Honda Motor Europe Ltd., pobočka Aalst

Poštovní adresa:

Wijngaardveld 1 (Noord V) 9300 Aalst, Belgium

Kromě modelů  
pro Velkou  
Británii

Adaptivní tempomat (ACC) s asistentem pro jízdu v kolonách (LSF) / Systém pro zmírnění následků nehody (CMBS)	Systém detekce objektů v mrtvém úhlu* / Asistent při couvání z parkovacího místa*
<p><a href="http://eu-doc.bosch.com">http://eu-doc.bosch.com</a></p>  <p>Společnost Robert Bosch GmbH tímto prohlašuje, že rádiové zařízení typu MRRevo14F vyhovuje příslušným ustanovením směrnice 2014/53/EU. Úplné znění prohlášení o shodě EU je k dispozici na následující webové adrese:  <a href="http://eu-doc.bosch.com">http://eu-doc.bosch.com</a></p> <p>Předpokládané použití: Detektor pohybu pro aplikaci TTT            Poštovní adresa:            PO Box 1661            71229 Leonberg, Germany            Název výrobce: Robert Bosch GmbH            Provozní frekvenční pásmo: 76–77 GHz            Maximální vyzářený výkon: 32 dBm            Název dovozce: Honda Motor Europe Ltd., pobočka Aalst            Poštovní adresa:            Wijngaardveld 1 (Noord V) 9300 Aalst, Belgium</p> <p>Kromě modelů pro Velkou Británii</p>	<p><a href="https://www.veoneer.com/en/regulatory">https://www.veoneer.com/en/regulatory</a></p>  <p>Společnost Veoneer US, Inc. tímto prohlašuje, že rádiové zařízení typu 6234734 NB24 vyhovuje příslušným ustanovením směrnice 2014/53/EU. Úplné znění prohlášení o shodě EU je k dispozici na následující webové adrese:  <a href="https://www.veoneer.com/en/regulatory">https://www.veoneer.com/en/regulatory</a></p> <p>Předpokládané použití: Radarový snímač 24 GHz s krátkým dosahem            Poštovní adresa:            26545 American Drive Southfield, Michigan, 48034 USA            Název výrobce: Veoneer US, Inc.            Provozní frekvenční pásmo:            24,05–24,25 GHz            Maximální vyzářený výkon:            10 dBm špičkový            Název dovozce:            Honda Motor Europe Ltd., pobočka Aalst            Poštovní adresa:            Wijngaardveld 1 (Noord V) 9300 Aalst, Belgium</p>

\* Není k dispozici u všech modelů

### Tísňové volání (eCall)

<https://www.denso.com/global/en/contact-us/doc/>



Společnost DENSO CORPORATION tímto prohlašuje, že uvedený typ rádiového zařízení vyhovuje příslušným ustanovením směrnice 2014/53/EU.

Úplné znění prohlášení o shodě EU je k dispozici na následující webové adrese:

<https://www.denso.com/global/en/contact-us/doc/>

Předpokládané použití: Mobilní telefonní přijímač pro vozidlo a hotspot Wi-Fi pro vozidlo

Poštovní adresa:

1-1, Showa-cho, Kariya-shi, Aichi-ken, 448-8661, Japan

Název výrobce:

DENSO CORPORATION

Provozní frekvenční pásmo:

1) GSM900 (Tx: 880–915 MHz, Rx: 925–960 MHz) 2) GSM1800 (Tx: 1 710–1 785 MHz, Rx: 1 805–1 880 MHz) 3) W-CDMA pásmo 1 (Tx: 1 920–1 980 MHz, Rx: 2 110–2 170 MHz) 4) W-CDMA pásmo 3 (Tx: 1 710–1 785 MHz, Rx: 1 805–1 880 MHz) 5) W-CDMA pásmo 8 (Tx: 880–915 MHz, Rx: 925–960 MHz) 6) LTE pásmo 1 (Tx: 1 920–1 980 MHz, Rx: 2 110–2 170 MHz) 7) LTE pásmo 3 (Tx: 1 710–1 785 MHz, Rx: 1 805–1 880 MHz) 8) LTE pásmo 7 (Tx: 2 500–2 570 MHz, Rx: 2 620–2 690 MHz) 9) LTE pásmo 8 (Tx: 880–915 MHz, Rx: 925–960 MHz) 10) LTE pásmo 20 (Tx: 832–862 MHz, Rx: 791–821 MHz) 11) WLAN IEEE802.11b (Tx/Rx: 2 401–2 473 MHz) 12) WLAN IEEE802.11g (Tx/Rx: 2 402–2 472 MHz) 13) WLAN IEEE802.11n (Tx/Rx: 2 402–2 472 MHz) 14) GPS (Rx: 1 575,42 MHz) 15) GALILEO (Rx: 1 575,42 MHz) 16) EGNOS (Rx: 1 575,42 MHz)

Maximální vyzářený výkon:

1) 2 W 2) 1 W 3–5) 0,25 W 6–10) 0,20 W 11) 0,032 W 12–13) 0,016 W

Název dovozce:

Honda Motor Europe Ltd., pobočka Aalst

Poštovní adresa:

Wijngaardveld 1 (Noord V) 9300 Aalst, Belgium

Kromě modelů  
pro Velkou  
Británii

**Vzdálený tuner**

<http://www.ptc.panasonic.eu/>



Sdělení k prohlášení o shodě:

Společnost Panasonic Corporation tímto prohlašuje, že výše uvedený typ rádiového zařízení vyhovuje příslušným ustanovením směrnice 2014/53/EU. Přejděte na web <http://www.ptc.panasonic.eu/>, klikněte na „Declaration of Conformity“ (prohlášení o shodě) a do pole pro vyhledávání klíčových slov zadejte níže uvedené klíčové slovo. Poté si můžete stáhnout nejnovější prohlášení o shodě. Klíčové

Kromě modelů  
pro Velkou  
Británii

slovo: Č. modelu

Klíčové slovo: [CQ-TH39E0AJ]

V označení jednotky je uvedeno „Ref No“ (Referenční číslo).

Předpokládané použití:

RÁDIOVÁ JEDNOTKA (tuner autorádia)

Poštovní adresa:

4261 Ikonobe-cho, Tsuzuki-ku, Yokohama-shi, Kanagawa-ken,  
224-8520, Japan

Název výrobce:

Panasonic Corporation

Název dovozce:

Honda Motor Europe Ltd., pobočka Aalst

Poštovní adresa:

Wijngaardveld 1 (Noord V) 9300 Aalst, Belgium

<p style="text-align: center;"><b>BCM</b> <b>Systém bezklíčového vstupu</b></p>	<p style="text-align: center;"><b>DÁLKOVÉ OVLÁDÁNÍ</b> <b>Bezklíčové dálkové ovládání</b></p>
<p><i><a href="http://continental-homologation.com/honda">http://continental-homologation.com/honda</a></i></p>	<p><i><a href="http://continental-homologation.com/honda">http://continental-homologation.com/honda</a></i></p>
<p style="text-align: center;"><b>UK CA</b></p>	<p style="text-align: center;"><b>UK CA</b></p>
<p>Společnost Continental Automotive GmbH tímto prohlašuje, že tento model [40737300] vyhovuje základním požadavkům a ostatním příslušným ustanovením nařízení o rádiových zařízeních z roku 2017. Úplné znění prohlášení o shodě UK je k dispozici na následující webové adrese: <i><a href="http://continental-homologation.com/honda">http://continental-homologation.com/honda</a></i> Předpokládané použití: Zařízení pro dálkové ovládání s krátkým dosahem Poštovní adresa: Siemensstrasse 12 D-93055 Regensburg Germany Název výrobce: Continental Automotive GmbH Provozní frekvenční pásmo: 125 kHz +/- 3 kHz Maximální vyzářený výkon: 66 dBuA/m (10 m) Název dovozce: Honda Motor Europe Ltd. Poštovní adresa: Cain Road, Bracknell, Berkshire, RG12 1HL, United Kingdom</p>	<p>Společnost Continental Automotive GmbH tímto prohlašuje, že tento model [V2x/V4x] vyhovuje základním požadavkům a ostatním příslušným ustanovením nařízení o rádiových zařízeních z roku 2017. Úplné znění prohlášení o shodě UK je k dispozici na následující webové adrese: <i><a href="http://continental-homologation.com/honda">http://continental-homologation.com/honda</a></i> Předpokládané použití: Zařízení pro dálkové ovládání s krátkým dosahem Poštovní adresa: Siemensstrasse 12 D-93055 Regensburg Germany Název výrobce: Continental Automotive GmbH Provozní frekvenční pásmo: 433,66 MHz +/- 16 kHz 434,18 MHz +/- 16 kHz Maximální vyzářený výkon: 0 dBm Název dovozce: Honda Motor Europe Ltd. Poštovní adresa: Cain Road, Bracknell, Berkshire, RG12 1HL, United Kingdom</p>
<p>Modely pro Velkou Británii</p>	

## Systém hands-free telefonu

<https://www.ptc.panasonic.eu/>



Společnost Panasonic Corporation tímto prohlašuje, že rádiové zařízení typu [ \* ] vyhovuje příslušným ustanovením nařízení o rádiových zařízeních z roku 2017.

Úplné znění prohlášení o shodě UK je k dispozici na následující webové adrese:

<https://www.ptc.panasonic.eu/>

Do pole pro vyhledávání klíčových slov zadejte níže uvedené klíčové slovo, poté si můžete stáhnout nejnovější prohlášení o shodě (DECLARATION of CONFORMITY, (DoC)).

\* Klíčové slovo: [CL-MH-----, CA-9H-----,

CL-MH39E2JT, CL-MH39E3JT, CA-9H39E0JT, CA-9H39E3JT, CL-MH39E1JT, CL-MH39EJJT, CL-MH39E0JT, CL-MH3AZ1JT, CA-9H39E4JT, CA-9H39E5JT, CA-9H39E6JT, CA-9H39E7JT, CL-MH4BE0JT, CL-MH4BE1JT, CL-MH4BE6JT, CL-MH4BE2JT, CL-MH4AX0JS, CL-MH4BE1JR, CL-MH4BE2JR, CL-MH4BE3JR, CL-MH1BX1JT, CL-MH1AE6JT, CL-MH1AE0JT, CL-MH1AE2JT, CL-MH1BX0JS, CL-MH1BX2JS, CL-MH1BX3JS, CL-MH1BX4JS] V označení jednotky je uvedeno „Ref No“ (Referenční číslo).

Předpokládané použití: Audiosystém vozidla (Bluetooth a WLAN)

Poštovní adresa:

4261 Ikonobe-cho, Tsuzuki-ku, Yokohama-shi, Kanagawa-ken, 224-8520, Japan

Název výrobce: Panasonic Corporation

Specifikace Bluetooth

Frekvenční pásmo: 2 402–2 480 MHz

Specifikace WLAN 2,4 GHz

Frekvenční pásmo: 2 412–2 472 MHz

Specifikace Bluetooth

Maximální vyzářený výkon: 0,1 dBm

Specifikace WLAN 2,4 GHz

Maximální vyzářený výkon: 11,9 dBm

Název dovozce: Honda Motor Europe Ltd.

Poštovní adresa: Cain Road, Bracknell, Berkshire, RG12 1HL, United Kingdom

Modely  
pro Velkou  
Británii

Adaptivní tempomat (ACC) s asistentem pro jízdu v kolonách (LSF) / Systém pro zmírnění následků nehody (CMBS)	Systém detekce objektů v mrtvém úhlu* / Asistent při couvání z parkovacího místa*
<p><a href="http://eu-doc.bosch.com">http://eu-doc.bosch.com</a> <a href="http://ita.bosch.com/radar">http://ita.bosch.com/radar</a></p> <p style="text-align: center;"><b>UK CA</b></p> <p>Společnost Robert Bosch GmbH tímto prohlašuje, že rádiové zařízení typu MRRevo14F vyhovuje příslušným ustanovením směrnice 2014/53/EU. Úplné znění prohlášení o shodě EU je k dispozici na následující webové adrese: <a href="http://eu-doc.bosch.com">http://eu-doc.bosch.com</a> Předpokládané použití: Radarový snímač pro automobily Poštovní adresa: Daimlerstr. 6 Gebaude 107/1 71229 Leonberg, Germany Název výrobce: Robert Bosch GmbH Provozní frekvenční pásmo: 76,0–77,0 GHz Maximální vyzářený výkon: 29,05 dBm Název dovozce: Honda Motor Europe Ltd. Poštovní adresa: Cain Road, Bracknell, Berkshire, RG12 1HL, United Kingdom</p> <p>Modely pro Velkou Británii</p>	<p><a href="https://www.veoneer.com/en/regulatory">https://www.veoneer.com/en/regulatory</a></p> <p style="text-align: center;"><b>UK CA</b></p> <p>Společnost Veoneer US, Inc. tímto prohlašuje, že předmět prohlášení popsany výše je v souladu s příslušnou harmonizovanou legislativou Unie: <a href="https://www.veoneer.com/en/regulatory">https://www.veoneer.com/en/regulatory</a> Předpokládané použití: Radarový snímač 24 GHz s krátkým dosahem Poštovní adresa: 26545 American Drive Southfield, Michigan, 48034 USA Název výrobce: Veoneer US, Inc. Provozní frekvenční pásmo: 24,05–24,25 GHz Maximální vyzářený výkon: 13 dBm špičkový Název dovozce: Honda Motor Europe Ltd. Poštovní adresa: Cain Road, Bracknell, Berkshire, RG12 1HL, United Kingdom</p>

## Tísňové volání (eCall)

<https://www.denso.com/global/en/contact-us/doc/>



Společnost DENSO CORPORATION tímto prohlašuje, že uvedený typ rádiového zařízení vyhovuje příslušným zákonným požadavkům.

Úplné znění prohlášení o shodě UK je k dispozici na následující webové adrese:

<https://www.denso.com/global/en/contact-us/doc/>

Předpokládané použití: Telematika a Wi-Fi hotspot vozidla

Poštovní adresa:

1-1, Showa-cho, Kariya-shi, Aichi-ken, 448-8661, Japan

Název výrobce:

DENSO CORPORATION

Provozní frekvenční pásmo:

Model OGEY10

1) GSM900 (Tx: 880–915 MHz, Rx: 925–960 MHz) 2) GSM1800 (Tx: 1 710–1 785 MHz, Rx: 1 805–1 880 MHz) 3) W-CDMA pásmo 1 (Tx: 1 920–1 980 MHz, Rx: 2 110–2 170 MHz) 4) W-CDMA pásmo 3 (Tx: 1 710–1 785 MHz, Rx: 1 805–1 880 MHz) 5) W-CDMA pásmo 8 (Tx: 880–915 MHz, Rx: 925–960 MHz) 6) LTE pásmo 1 (Tx: 1 920–1 980 MHz, Rx: 2 110–2 170 MHz) 7) LTE pásmo 3 (Tx: 1 710–1 785 MHz, Rx: 1 805–1 880 MHz) 8) LTE pásmo 7 (Tx: 2 500–2 570 MHz, Rx: 2 620–2 690 MHz) 9) LTE pásmo 8 (Tx: 880–915 MHz, Rx: 925–960 MHz) 10) LTE pásmo 20 (Tx: 832–862 MHz, Rx: 791–821 MHz) 11) WLAN IEEE802.11b (Tx/Rx: 2 401–2 473 MHz) 12) WLAN IEEE802.11g (Tx/Rx: 2 402–2 472 MHz) 13) WLAN IEEE802.11n (Tx/Rx: 2 402–2 472 MHz) 14) GPS (Rx: 1 575,42 MHz) 15) GALILEO (Rx: 1 575,42 MHz) 16) EGNOS (Rx: 1 575,42 MHz)

Maximální vyzářený výkon:

1) 2 W 2) 1 W 3–5) 0,25 W 6–10) 0,20 W 11) 0,032 W 12–13) 0,016 W

Název dovozce:

Honda Motor Europe Ltd.

Poštovní adresa:

Cain Road, Bracknell, Berkshire, RG12 1HL, United Kingdom

Modely  
pro Velkou  
Británii



### Vzdálený tuner

<https://www.ptc.panasonic.eu/>



Společnost Panasonic Corporation tímto prohlašuje, že rádiové zařízení typu [ \* ] vyhovuje příslušným ustanovením nařízení o rádiových zařízeních z roku 2017.

Úplné znění prohlášení o shodě UK je k dispozici na následující webové adrese:

<https://www.ptc.panasonic.eu/>

Do pole pro vyhledávání klíčových slov zadejte níže uvedené klíčové slovo, poté si můžete stáhnout nejnovější prohlášení o shodě (DECLARATION of CONFORMITY, (DoC)).

\* Klíčové slovo: [CQ-TH-----, CQ-TH28E0AJ, CQ-TH28E0BJ, CQ-TH39E1AJ, CQ-TH39E1BJ, CQ-TH39E0AJ, CQ-TH39E0BJ, CQ-TH1BE0AJ, CQ-TH1BE0BJ, CQ-TH1BE1AJ, CQ-TH1BE1BJ, CQ-TH1AE0TT, CQ-TH1AE0TS, CQ-TH2BE0AD, CQ-TH2BE0BD, CQ-THVCE0AD, CQ-THVCE0BD, CQ-TH4BE0AJ, CQ-TH4BE0BJ, CQ-THVCE1AD, CQ-THVCE1BD] V označení jednotky je uvedeno „Ref No“ (Referenční číslo).

Předpokládané použití:

Rádiová jednotka (tuner autorádia)

Poštovní adresa:

4261 Ikonobe-cho, Tsuzuki-ku, Yokohama-shi, Kanagawa-ken, 224-8520, Japan

Název výrobce:

Panasonic Corporation

Název dovozce:

Honda Motor Europe Ltd.

Poštovní adresa:

Cain Road, Bracknell, Berkshire, RG12 1HL, United Kingdom

Modely  
pro Velkou  
Británii

## Kompresor

Modely  
pro Velkou  
Británii

Continental ContiMobilityKit  
Compressor to pump  
sealant into tires

524#####

**UK  
CA**

### UK-DECLARATION OF CONFORMITY in accordance with UK Government guidance

Manufacturer / Address: Continental Reifen Deutschland GmbH,  
Vahrenwalder Straße 9, 30165 Hannover, GERMANY.

Continental Reifen Deutschland GmbH hereby confirms under its  
sole responsibility that the designated product, when used as intended,  
is in conformity with the essential requirements and other relevant  
requirements of following relevant regulations of the United Kingdom.

- Supply of Machinery (Safety) Regulations 2008
- Electromagnetic Compatibility Regulations 2016
- Noise Emission in the Environment by  
Equipment for use Outdoors Regulations 2001

Applied designated standards in particular:

DIN EN ISO 12100:2011 EN 50498:2010 EN ISO 3744:2010

Development, production, quality assurance and marketing are  
based on the standard IATF 16949.



Hannover, 13.07.2021  
Jürgen Buschmann  
Director BF ContiKit and  
Accessories



Hannover, 13.07.2021  
Adrian Baumann  
Regulatory Compliance  
Specialist of Non-Tire Products



## Čísla

12V akumulátor.....	614
Údržba (kontrola 12V akumulátoru).....	614
Údržba (výměna).....	617

## A

ABS (protiblokovací brzdový systém).....	507
Kontrolka.....	116
Adaptivní tempomat (ACC) s asistentem pro jízdu v kolonách (LSF).....	447
Aha™.....	295
Airbagy.....	57
Boční airbagy.....	65
Boční hlavové airbagy.....	67
Čelní airbagy (SRS).....	59
Kontrolka.....	69, 116
Kontrolka vypnutí airbagu spolujezdce.....	116
Péče o airbagy.....	71
Po nehodě.....	59
Snímače.....	57
Zařízení pro záznam dat událostí.....	1
Airbagy SRS (airbagy).....	59
Kontrolka.....	116
Aktualizace systému.....	279
Akumulátor.....	
Bezpečnostní kontrolní seznam.....	562
Kontrolka systému dobíjení 12V akumulátoru.....	112
Kontrolka systému nabíjení.....	655
Nabíjení.....	562

Pokud je 12V akumulátor vybitý.....	651
Spotřeba energie.....	576
Vysoké napětí.....	574
Akumulátor 12 V.....	
Kontrolka systému dobíjení.....	112
Akustický výstražný systém vozidla.....	404
Android Auto.....	313
Apple CarPlay.....	309
Asistent pro rozjezd ve svahu.....	383
Asistent při couvání z parkovacího místa.....	517
Audiosystém.....	254
Aha™.....	295
Aktualizace pomocí zařízení USB.....	283
Aktualizace systému.....	279
Android Auto.....	313
Apple CarPlay.....	309
Bezdrátová aktualizace.....	282
Bezpečnostní kód.....	255
Bluetooth® Audio.....	300
Chybová hlášení.....	362
DAB.....	289
Elektronický návod k obsluze.....	263
HDMI™.....	303
Informační/audio obrazovka.....	268
iPod.....	292
MP3/WMA/AAC/FLAC, PCM/WAVE.....	296
MP4/AVI/MKV/ASF/WMV.....	296
Nabídka EV.....	321
Nastavení displeje.....	278
Nastavení hodin.....	274
Nastavení tapety.....	272

Nastavení zvuku.....	277
Obecné informace.....	363
Ochrana proti krádeži.....	255
Osobní asistent Honda.....	264
Paměťové zařízení USB.....	296, 363
Port HDMI™ Port.....	260
Používání hlasového ovládání.....	265
Připojení Wi-Fi.....	307
Rádio FM.....	284
Reaktivace.....	255
Spuštění.....	256
Stavová oblast.....	271
Tok energie.....	317
Vestavěné aplikace.....	305
Základní ovládání.....	257
Automatická dálková světla.....	206
Kontrolka.....	119
Automatická klimatizace.....	247
Dálkové nastavení klimatizace před nástupem.....	250
Odmrazování čelního skla a oken.....	249
Používání automatické klimatizace.....	247
Prachový a pylový filtr.....	622
Recirkulace/režim čerstvého vzduchu.....	248
Snímače.....	252
Změna režimu.....	247
Automatické podržení brzd.....	504
Kontrolka.....	109, 504
Automatické přerušované stírání.....	211

## B

Bezpečná jízda .....	39
<b>Bezpečnost dětí</b> .....	75
Dětské pojistky .....	184
<b>Bezpečnostní opatření za jízdy</b> .....	384
Děšť .....	385
<b>Bezpečnostní pásy</b> .....	45
Automatické napínače bezpečnostních pásů ...	50
Kontrola .....	55
Montáž dětského zádržného systému pomocí břišního/ramenního bezpečnostního pásu .....	96
Nastavování ramenního ukotvení .....	53
Připomenutí nezapnutého bezpečnostního pásu .....	48
Těhotné ženy .....	54
Výstražná kontrolka .....	48, 115
Zapnutí .....	51
<b>Bezpečnostní podpora</b> .....	165
<b>Bezpečnostní sdělení</b> .....	0
<b>Bezpečnostní systém</b> .....	188
Kontrolka alarmu bezpečnostního systému ....	121
Kontrolka systému imobilizéru .....	121
Snímač naklonění .....	192
Ultrazvukové snímače .....	191
Zamykání Super .....	193
<b>Bezpečnostní štítky</b> .....	103
<b>Bluetooth® Audio</b> .....	300
<b>Boční airbagy</b> .....	65
<b>Boční hlavové airbagy</b> .....	67

<b>Body pro zvedání</b> .....	647
<b>Brzdový systém</b> .....	500
Automatické podržení brzd .....	504
Kapalina .....	597
Kontrolka .....	108, 109, 110, 111, 656, 658
Nožní brzda .....	503
Parkovací brzda .....	500
Protiblokovací brzdový systém (ABS) .....	507
Systém brzdového asistenta .....	508

## C

<b>Chladicí systém</b> .....	594
Chladicí kapalina .....	594
Přehřívání .....	654

## Č

<b>Časovač</b> .....	569
<b>Čelní airbagy (SRS)</b> .....	59
<b>Čelní sklo</b> .....	210
Čištění .....	626, 629
Kapalina do ošťikovače .....	599
Lišty stěračů .....	604
Odmrazování/odmlžování .....	213, 249
Stěrače a ošťikovače .....	210
<b>Čištění exteriéru</b> .....	628
<b>Čištění interiéru</b> .....	625
<b>Čísla (identifikační)</b> .....	678
<b>Čtecí světla</b> .....	236

## D

<b>DAB</b> .....	289
<b>Další komfortní prvky interiéru</b> .....	243
<b>Dálková světla</b> .....	202
<b>Dálkové nastavení klimatizace před     nastoupením</b> .....	250
<b>Dálkové ovládání</b> .....	178
<b>Dálkové ovládání audiosystému</b> .....	261
<b>Defekt (pneumatika)</b> .....	634
<b>Denní počítadlo kilometrů</b> .....	159, 161
<b>Dětské pojistky</b> .....	184
<b>Dětský zádržný systém</b> .....	75
Dětský zádržný systém orientovaný vzad .....	78
Dětský zádržný systém pro kojence .....	78
Dětský zádržný systém pro malé děti .....	80
Montáž dětského zádržného systému pomocí břišního/ramenního bezpečnostního pásu .....	96
Podsedáky .....	101
Použití upevňovacího pásu .....	98
Větší děti .....	100
Volba dětského zádržného systému .....	81
<b>Displej audiosystému</b> .....	256
<b>Dočasná oprava prázdné pneumatiky</b> .....	634
<b>Dojezd</b> .....	159
<b>Dolní ukotvení</b> .....	91
<b>Doplnění</b>	
Ošťikovač .....	599
<b>Doplňkový zádržný systém (SRS)</b> .....	59
Kontrolka .....	116
<b>Držáky nápojů</b> .....	239

Dveře .....	172
Klíče.....	172
Kontrolka otevřených dveří/dveří zavazadlového prostoru.....	44
Systém prevence uzamknutí .....	181
Zamykání/odemykání dveří z vnější strany.....	175
Zamykání/odemykání dveří zevnitř.....	182
Zpráva otevřených dveří.....	131
Dveře zavazadlového prostoru.....	186

## E

Elektrická zásuvka AC.....	244
Elektricky ovládaná okna.....	194
Elektronický návod k obsluze.....	263
Instalace/aktualizace návodu k obsluze.....	263
Otevření návodu k obsluze.....	263
Elektronický volič rychlostních stupňů.....	29

## F

Filtr	
Prachový a pylový.....	622
Funkce.....	253

## H

Háček na zavazadla.....	241
HDMI™.....	303
HFT (hands-free telefon).....	344
Homologační štítek.....	678

Honda App Center (Centrum aplikací Honda).....	305
Honda Sensing.....	32, 427

## I

Identifikační čísla.....	678
Identifikace vozidla.....	678
Motor a převodovka.....	678
Indikátor nízké úrovně nabití.....	115
Indikátory opotřebení (pneumatika).....	610
Informační rozhraní řidiče.....	156
Přepínání displeje.....	156
Informační/audio obrazovka.....	268
Inteligentní omezovač rychlosti.....	410
iPhone.....	363
iPod.....	292, 363

## J

Jízda.....	375
Brzdění.....	500
Převodovka.....	385

## K

Kamera s více pohledy.....	523
Kamerový systém bočních zpětných zrcátek.....	221
Kamerový systém vnitřního zpětného zrcátka.....	215

## Kapaliny

Brzdová.....	597
Chladicí kapalina.....	594
Ostřikovač čelního skla.....	599
Když nelze odpojit nabíjecí konektor.....	673

### Když nelze otevřít dveře zavazadlového

prostoru.....	674
Když nelze otevřít kryt nabíjecí zásuvky.....	672

## Klíče

Prevence uzamknutí.....	181
Štítek s číslem.....	173
Typy a funkce.....	172
Vysílač dálkového ovládání.....	178
Zadní dveře nelze otevřít.....	184

### Kontrolka adaptivního tempomatu (ACC) s asistentem pro jízdu v kolonách (LSF)

(bílá/zelená).....	123
--------------------	-----

### Kontrolka adaptivního tempomatu (ACC) s asistentem pro jízdu v kolonách (LSF)

(žlutá).....	122
--------------	-----

### Kontrolka bezpečnostní podpory

(zelená/šedá).....	128
--------------------	-----

### Kontrolka bezpečnostní podpory

(žlutá).....	125, 126, 127
--------------	---------------

### Kontrolka dálkových světel..... 120 |

### Kontrolka eCall..... 369 |

### Kontrolka inteligentního omezovače

rychlosti.....	122
----------------	-----

### Kontrolka kamerového systému

bočních zpětných zrcátek.....	129
-------------------------------	-----

Kontrolka nízkého tlaku v pneumatikách / systému sledování tlaku v pneumatikách .....	118, 659	Kontrolky .....	106	Páčka voliče zpomalování .....	114
Kontrolka ovládání jedním pedálem .....	124	Adaptivní tempomat (ACC) s asistentem pro jízdu v kolonách (LSF) .....	123, 447	Pohonný systém .....	111, 661
Kontrolka parkovací brzd a brzdového systému (červená) .....	108, 109, 656, 658	Adaptivní tempomat (ACC) s asistentem pro jízdu v kolonách (LSF) (bílá/zelená) .....	123	Pomocný stabilizační systém vozidla (VSA) .....	117
Kontrolka parkovací brzd a brzdového systému (žlutá) .....	110, 111, 658	Adaptivní tempomat (ACC) s asistentem pro jízdu v kolonách (LSF) (žlutá) .....	122	Protiblokovací brzdový systém (ABS) .....	116
Kontrolka parkovacího snímače (zelená) .....	124	Alarm bezpečnostního systému .....	121	Přední mlhové světlo .....	120
Kontrolka parkovacího snímače (žlutá) .....	124	Automatická dálková světla .....	119	Připomenutí nezapnutého bezpečnostního pásu .....	115
Kontrolka pohonného systému .....	111, 661	Automatické podržení brzd .....	109, 504	Připravenost vozidla k jízdě .....	112
Kontrolka předního mlhového světla .....	120	Bezpečnostní podpora (zelená/šedá) .....	128	Režim NORMAL .....	114
Kontrolka připravenosti vozidla k jízdě .....	112	Bezpečnostní podpora (žlutá) .....	125	Režim SPORT .....	114
Kontrolka připravenosti zásahu systému pro zmírnění rizika vyjetí z komunikace .....	124	Boční kamerový systém s funkcí vnějších zpětných zrcátek .....	129	Směrová světla a výstražná světla .....	119
Kontrolka režimu NORMAL .....	114	Dálková světla .....	120	Světla zapnuta .....	120
Kontrolka režimu SPORT .....	114	Detekce objektů v mrtvém úhlu .....	425	Systém automatického podržení brzd .....	109
Kontrolka systémového hlášení .....	119	Doplňkový zádržný systém .....	116	Systém elektrického posilovače řízení (EPS) .....	117
Kontrolka systému automatického podržení brzd .....	109	Inteligentní omezovač rychlosti .....	122	Systém imobilizéru .....	121
Kontrolka systému nabíjení .....	655	Nastavitelný omezovač rychlosti .....	122	Systém nabíjení 12V akumulátoru .....	112
Kontrolka systému pro udržování v jízdním pruhu (LKAS) (zelená) .....	123	Nízká úroveň nabíjení .....	115	Systém pro udržování v jízdním pruhu (LKAS) .....	471
Kontrolka systému pro udržování v jízdním pruhu (LKAS) (žlutá) .....	123	Nízký tlak v pneumatikách / systém sledování tlaku v pneumatikách .....	118	Systém pro udržování v jízdním pruhu (LKAS) (zelená) .....	123
Kontrolka vzdálenosti adaptivního tempomatu (ACC) s asistentem pro jízdu v kolonách (LSF) .....	123	Otevřené dveře/dveře zavazadlového prostoru .....	44	Systém pro udržování v jízdním pruhu (LKAS) (žlutá) .....	123
Kontrolka zadního mlhového světla .....	120	Ovládání jedním pedálem .....	124	Systém pro zmírnění rizika vyjetí z komunikace je připraven .....	124
Kontrolka zapnutí/vypnutí čelního airbagu spolujedce .....	116	Parkovací brzda a brzdový systém (červená) .....	108, 109, 656, 658	Systém převodovky .....	113
Kontrolka zařazeného rychlostního stupně .....	113	Parkovací brzda a brzdový systém (žlutá) .....	110, 111, 658	Systémové hlášení .....	119
		Parkovací snímač (zelená) .....	124	VSA OFF .....	419
		Parkovací snímač (žlutá) .....	124	Vypnutí systému VSA (pomocný stabilizační systém vozidla) .....	117
				Zadní mlhové světlo .....	120

Zapnutí/vypnutí čelního airbagu spolujezdce .....	116
Zařazený rychlostní stupeň .....	113
<b>Kontrolky předjíždění</b> .....	201
<b>Kosmetická zrcátka</b> .....	11
<b>Kotevní tímeny</b> .....	241
<b>Kryt zavazadlového prostoru</b> .....	242

## L

<b>Licence Open Source</b> .....	366
----------------------------------	-----

## M

<b>Maximální přípustná hmotnost</b> .....	379
<b>Měřicí přístroje, ukazatele</b> .....	154
<b>Mlhová světla</b> .....	204
<b>Motor</b>	
Chladicí kapalina .....	594
Číslo .....	678
<b>MP3/WMA/AAC/FLAC, PCM/WAVE</b> .....	296

## N

<b>Nabídka EV</b> .....	321
<b>Nabíjení</b> .....	562
Časovač .....	569
Indikátor nabíjení (boční strana vozidla) .....	573
Nabíjení stejnosměrným proudem .....	571
Nelze odpojit nabíjecí konektor .....	673
Stejnoseměrná nabíječka CCS2 .....	563
Střídavá nabíječka .....	563

Vysokonapěťový akumulátor .....	574
<b>Napájecí zásuvky příslušenství</b> .....	243
<b>Nañzení</b> .....	679, 689
<b>Nastavení</b>	
Opěrky hlavy .....	232
Přední sedadla .....	228
Volant .....	214
<b>Nastavení časovače nabíjení</b> .....	569
<b>Nastavení displeje</b> .....	278
<b>Nastavení maximální úrovně nabití</b> .....	575
<b>Nastavení zvuku</b> .....	277
<b>Nastavitelný omezovač rychlosti</b> .....	405
Kontrolka .....	122
<b>Navigace</b> .....	162
<b>Nejvyšší zatížení</b> .....	379
<b>Nízká úroveň nabití akumulátoru</b> .....	655
<b>Nouzový odtah</b> .....	671
<b>Nožní brzda</b> .....	503

## O

<b>Odemykání dveří</b> .....	175
<b>Odemykání předních dveří zevnitř</b> .....	24
<b>Odkládací schránka</b> .....	238
<b>Odstraňování závad</b> .....	633
Brzdový pedál vibruje .....	36
Nelze otevřít dveře zavazadlového prostoru .....	674
Nouzový odtah .....	671
Pohonný systém nespustuje .....	648
Přehřátí .....	654
Při otevření dveří zní zvukový signál .....	37

Spálená pojistka .....	662, 665, 668
Výstražné kontrolky .....	106
Zadní dveře nelze otevřít .....	36, 184
Zvuk při brzdění .....	38

## Odtah vozidla

Nouzové situace .....	671
<b>Ochrana proti krádeži</b> .....	255
<b>Ochrana proti krádeži audiosystému</b> .....	255
Bezpečnostní kód .....	255
Opětovná aktivace .....	255
<b>Okna (otevírání a zavírání)</b> .....	194
<b>Omezovač rychlosti, inteligentní</b> .....	410
<b>Omezovač rychlosti, nastavitelný</b> .....	405
<b>Opěrky hlavy</b> .....	232
<b>Opořebené pneumatiky</b> .....	609
<b>Osobní asistent Honda</b> .....	264
<b>Ostřikovače skla</b> .....	210
Doplnění/dolévání kapaliny .....	599
Spínač .....	210

## Otevírání/zavírání

Dveře zavazadlového prostoru .....	186
Elektricky ovládaná okna .....	194
<b>Otevírání/zavírání kapoty</b> .....	592
<b>Ovládací prvky</b> .....	171
<b>Ovládání jedním pedálem</b> .....	398

## P

<b>Paměťová zařízení USB</b> .....	296, 363
<b>Parkovací asistent Honda</b> .....	537
<b>Parkovací brzda</b> .....	500



Páčka voliče zpomalování.....	395	Telefonní příkazy.....	266	Príslušenství a úpravy.....	631
Kontrolka.....	114	Zvukové příkazy.....	266	Přístrojová deska.....	105
<b>Pneumatiky</b> .....	609	<b>Prachový a pylový filtr</b> .....	622		
Indikátory opotřebení.....	610	<b>Právní informace k funkci Apple CarPlay /</b>		<b>R</b>	
Kontrola.....	609	<b>Android Auto</b> .....	367	Radarový snímač.....	496
Kontrola a údržba.....	609	Prázdna pneumatika.....	634	Ramenní ukotvení.....	53
Sněhové řetězy.....	613	Prevence bezklíčového uzamknutí.....	181	Rádio (FM).....	284
Tlak vzduchu.....	677	Preventivní opatření pro elektrická vozidla.....	17	RDS (systém rádiového přenosu dat).....	287
Záměna.....	612	Protiblokovací brzdový systém (ABS).....	507	Rekuperace energie a regenerativní brzdění.....	20
Zimní.....	613	Kontrolka.....	116	Režim mytí vozidla.....	391
<b>Počet wattů</b> .....	676	Průměrná rychlost.....	161	Rozmrazování čelního skla a oken.....	249
<b>Počítadlo ujetých kilometrů</b> .....	154	Průměrná spotřeba energie.....	159	Rychloměr.....	154
<b>Podsedačky (pro děti)</b> .....	101	Přední sedadla.....	227		
<b>Pohonný systém</b>		Nastavení.....	228	<b>Ř</b>	
Zapnutí.....	381	Přední snímací kamera.....	494	Řazení (převodovka).....	29
<b>Pojistky</b> .....	662	Přehrávání <i>Bluetooth</i> ® Audio.....	300	Řazení rychlostních stupňů	
Prohlídka a výměna.....	669	Přehřátí motoru.....	654	Převodovka.....	386
Umístění.....	662, 664, 665, 668	Přenos výkonu.....	317	<b>Řízení</b>	
<b>Pokud nelze otevřít kryt nabíjecí zásuvky</b> .....	672	Přepínač režimu jízdy.....	393	Zapnutí pohonu.....	381
<b>Pomalý chod vpřed (převodovka)</b> .....	385	Přepnutí všech nastavení na		<b>Řízení brzd při nízké rychlosti</b> .....	441
<b>Port HDMI™</b> .....	260	výchozí hodnoty.....	343		
<b>Porty USB</b> .....	259	<b>Přeprava zavazadel</b> .....	377, 379	<b>S</b>	
<b>Potkávací světla</b> .....	201	<b>Převodovka</b> .....	29, 385	Sada pro dočasnou opravu (TRK).....	634
<b>Používání hlasového ovládání</b> .....	265	Číslo.....	678	<b>Sedadla</b> .....	227
Navigační příkazy.....	267	Kapalina.....	596	Nastavení.....	227
Obecné příkazy.....	266	Kontrolka.....	113	Přední sedadla.....	227
Obrazovka hlasového portálu.....	266	Kontrolka zařazeného rychlostního stupně.....	388	Vyhřívání sedadel.....	246
Příkazy pro osobního asistenta Honda.....	267	Ovládání tlačítka řazení.....	29, 388	Zadní sedadla.....	230
Příkazy seznamu.....	267	Pomalý chod vpřed.....	385	<b>Signalizace nouzového zastavení</b> .....	509
Rozpoznávání hlasu.....	265	Výstražné hlášení.....	660		
Standardní příkazy.....	267	<b>Připojení Wi-Fi</b> .....	307		

Sklo (údržba).....	626, 629	Světla pro denní svícení.....	205	Odmrazování čelního skla a oken.....	249
Sklopení zadních sedadel.....	230	Světlomety.....	201	Používání automatické klimatizace.....	247
Slabý signál bezklíčového dálkového ovládání.....	174	Automatická dálková světla.....	206	Prachový a pylový filtr.....	622
<b>Směrová světla</b>		Obsluha.....	201	Recirkulace/režim čerstvého vzduchu.....	248
Kontrolky (přístrojová deska).....	119	Sklon.....	600	Snímač.....	252
Snímač naklonění.....	192	Stmívání.....	201	<b>Systém parkovacích snímačů</b> .....	512
Snímač teploty.....	155	<b>Systém brzdového asistenta</b> .....	508	<b>Systém prevence uzamknutí</b> .....	181
Sonarové snímače.....	496	<b>Systém detekce objektů v mrtvém úhlu</b> .....	423	<b>Systém pro udržování v jízdním pruhu (LKAS)</b> .....	467
Specifikace žárovek.....	676	<b>Systém EPS (elektrický posilovač řízení)</b> .....	657	<b>Systém pro zmírnění následků nehody (CMBS)</b> .....	430
Spínače (okolo volantu).....	6, 7, 8, 197	Kontrolka.....	117	<b>Systém pro zmírnění rizika vyjetí z komunikace</b> .....	478
Spotřeba energie.....	576	<b>Systém elektrického posilovače řízení (EPS)</b>		<b>Systém pro zmírnění rizika vyjetí z komunikace</b> .....	478
Stabilizační systém vozidla (VSA).....	418	Kontrolka.....	117, 657	<b>Systém připomenutí servisní prohlídky</b> .....	582
Startování pomocí kabelů.....	651	<b>Systém hands-free telefonu</b> .....	344	<b>Systém rádiového přenosu dat (RDS)</b> .....	287
<b>Stěrače a ostříkovače</b> .....	210	Automatický import telefonního seznamu a posledních hovorů z mobilního telefonu....	354	<b>Systém rozpoznávání dopravních značek</b> .....	488
Automatické přerušované stírání.....	211	Automatický přenos.....	355	<b>Systém sledování tlaku v pneumatikách</b> .....	420
Kontrola a výměna lišt stěračů.....	604	Možnosti během hovoru.....	361	Kalibrace.....	421
Vpředu.....	210	Nastavení telefonu.....	351	Kontrolka.....	118, 659
Vzadu.....	212	Oblíbené kontakty.....	356	<b>Systém upozornění na pohyb vozidla vpředu</b> .....	484
<b>Stmívání</b>		Omezení pro manuální ovládání.....	347	<b>Systém VSA (pomocný stabilizační systém vozidla)</b>	
Světlomety.....	201	Přijetí hovoru.....	360	Kontrolka vypnutí.....	117
Zpětné zrcátko.....	220	Tlačítka HFT.....	344	<b>Systém VSA (Stabilizační systém vozidla)</b> .....	418
<b>Stručný souhrn obsahu prohlášení o shodě</b> .....	689	Volání.....	358	Tlačítka vypnutí.....	419
<b>Středová konzola</b> .....	238	Vyzváněcí tón.....	355	<b>Systém vypnutí čelního airbagu spolujezdce</b> .....	62
<b>Světla</b> .....	201, 600	Zobrazení stavu HFT.....	346	<b>Systém vyskakovací kapoty</b> .....	72
Interiér.....	235	<b>Systém imobilizéru</b> .....	188	Péče o systém vyskakovací kapoty.....	74
Kontrolka dálkových světel.....	120	Kontrolka.....	121		
Kontrolka zapnutých světel.....	120	<b>Systém klimatizace (automatická klimatizace)</b> .....	247		
Spínače světel.....	201	Dálkové nastavení klimatizace před nástupem.....	250		
Světla zavazadlového prostoru.....	237				
Výměna žárovky.....	600				

## Š

Štítek s číslem klíče ..... 173

## T

Tapeta ..... 272, 275

Technická data ..... 676

Telefon ..... 161

### Teplota

Zobrazení venkovní teploty ..... 155

Těhotné ženy ..... 54

Tísňové volání (eCall) ..... 369

Automatické tíšňové volání ..... 369

Ruční tíšňové volání ..... 371

Tlačítko POWER ..... 197

Tlačítko řazení ..... 29

Ovládání ..... 388

Tlačítko SOS ..... 371

Tlačítko vyhřívání vnějších zrcátek ..... 213

Tlačítko výstražných světel ..... 6, 7

Tlačítko zrušení SOS ..... 371

Tlak vzduchu ..... 677

TRK (sada pro dočasnou opravu) ..... 634

## U

Ukazatel POWER/CHARGE ..... 154

Ukazatele ..... 154

Ultrazvukové snímače ..... 191

Uplynulý čas ..... 161

Upozornění na předměty na zadním sedadle... 230

## Ú

Údržba ..... 577

12V akumulátor ..... 614

Automatická klimatizace ..... 621

Bezpečnost ..... 579

Brzdová kapalina ..... 597

Chladicí kapalina ..... 594

Čištění ..... 625

Kapalina převodovky ..... 596

Opatření ..... 578

Pneumatiky ..... 609

Pod kapotou ..... 591

Systém připomenutí servisní prohlídky ..... 582

Vysílač dálkového ovládání ..... 620

Výměna žárovek světel ..... 600

Údržba exteriéru (čištění) ..... 628

Úpravy (a příslušenství) ..... 631

## V

Vestavěné aplikace ..... 305

Vlastní nastavení funkcí ..... 327

Nastavení vozidla ..... 336

Obecná nastavení ..... 327

Vnitřní světla ..... 235

Vnitřní zpětné zrcátko ..... 220

Volant ..... 214

Nastavení ..... 214

VSA (stabilizační systém vozidla)

Kontrolka systému ..... 117

Vybitý akumulátor ..... 651

Vyhřívání předních sedadel ..... 246

Vyhřívání sedadel ..... 246

Vyhřívání volantů ..... 245

Vynulování denního počítadla kilometrů ..... 159

Vysokonapěťový akumulátor ..... 574

Nabíjení ..... 562

Spotřeba energie ..... 576

Výběr dětského zádržného systému ..... 81

### Výměna

Gumová část lišty stěrače ..... 604

Gumová část lišty zadního stěrače ..... 607

Pojistky ..... 662, 665, 668

Žárovky ..... 600

Výměna 12V akumulátoru ..... 617

Výměna žárovek ..... 600

Ambientní osvětlení vnějších klik dveří ..... 601

Boční směrové světlo/výstražná světla ..... 600

Brzdová světla ..... 600

Koncová světla ..... 600

Kontrolka dobíjení ..... 602

Obrysová světla ..... 600

Osvětlení kosmetického zrcátka ..... 603

Osvětlení zadní registrační značky ..... 601

Přední mlhová světla ..... 600

Přední směrová světla ..... 600

Světla pro denní svícení ..... 600

Světla zpátečky ..... 601

Světlomety ..... 600

Třetí brzdové světlo ..... 601

Zadní mlhové světlo ..... 601

Zadní směrová světla ..... 600

Výstražná kontrolka svítí/bliká.....	655
Výstražné a informační hlášení .....	130
Výstražné štítky .....	103

## W

WMA .....	296
-----------	-----

## Z

Zadní kamera s více pohledy .....	521
Zadní sedadla.....	230
Zamykání Super .....	193
Zamykání/odemykání.....	172
Dětské pojistky.....	184
Klíče.....	172
Pomocí klíče .....	180
Z vnější strany.....	175
Zevnitř .....	182
Zamykání/odemykání dveří zvenčí .....	175
Zapínání a vypínání systému pro zmírnění rizika vyjetí z komunikace .....	481
Zapnutí pohonného systému	
Neaktivuje se.....	648
Zapnutí pohonu .....	381
Zařízení emitující rádiové vlny.....	679
Zastavení.....	510
Zavazadlo (nejvyšší zatížení).....	379
Zásady správného používání elektrického vozidla Honda.....	14
Zimní pneumatiky .....	613

Sněhové řetězy.....	613
Zobrazení venkovní teploty.....	155
Zpětné zrcátko.....	220
Zrcátka .....	215
Vnitřní zpětné zrcátko.....	220

